

# CAMBRO®

produktkatalog



2020/21



[www.cambro.com](http://www.cambro.com)

## Ausrüstung



### CATERING UND PARTYSERVICE

3

Cam GoBox®	6
Cambro GoBags®	22
Isolierter Speisenservierer (nicht-elektrisch)	26
Camchiller®, Thermobarrier® & Camwarmer®	28
Temperaturhaltung	29
Leitfaden für	
Transporterfassungsvermögen	30
Isolierte für gastronorm-schalen	31
Ultra Camcarts®	34
Isolierter Speisenservierer (elektrisch)	36
Isolierter Getränkebehälter	44
Getränkesservierwagen	47
Camcarts® & Camcarriers®	48



### SPÜLEN, TRANSPORT UND LAGERUNG

72

Camrack® 4-in-1-System	73
Firmenaufdruck	84
Camdollies®	86
Tablett- und Geschirr-/ Besteckwagen	89
Verstellbarer	
Geschirrwagen, S-Serie	90
Cambox® Abraumbehälter	95
Servierwagen Pro	96
KD-Servierwagen und	
KD-Transportwagen	97
Servierwagen	98
Referenzen	288



### CAMSHELIVING® ELEMENTS & BASICS PLUS SERIES

120

Camshelving Elements Series	120
Tabelle Mit Tragkraft	121
Elements Series Konfigurationen	122
Elements Series Zubehör	126
Camshelving Basics Plus Series	128
Tabelle Mit Tragkraft	129
Basics Plus Series Konfigurationen	130
Basics Plus Series Zubehör	134
Camshelving Zubehör	135



### MOBILE BARS UND VERKAUFSWAGEN

50

Versa Speiservice-System	51
Zubehör für Speisebuffets	54
Food Bars als Tischaufsatz	55
CamKiosk® System	56
CamKiosk Waschbeckenwagen	58
Camcruiser® Verkaufswagen	59
Camshelving® Flex Station	61
Versa Organisationsfächer	62
Tragbare CamBars®	64
Eiswürfelwagen	71



### CAMSHELIVING® PREMIUM SERIES

99

Die Gemeinsamen und Wichtigsten Merkmale	102
Käuferhandbuch	104
Kostenloser Camshelving-Designservice	105
Gesamtlänge — Kurzanleitung	106
Camshelving Premium Series	108
Tabelle Mit Tragkraft	109
Premium Series Konfigurationen	111
Premium Series Zubehör	114
Hohe Lagerdichte	
Bodenschienensystem	116



### VERSORGUNGSREGALE

139

Camshelving Ultimate #10	
Dosenregalsystem	139
Ultimate Sheet Pan Rack	142
Premium Serie Full-Wrap	
Sicherheitskäfig	145
Trocken- und Lagerregal	145
Elements Series 2-Regal-Untertisch belüftet	147
Premium Series Flex Station	147
Wandregale und Extender-Bausätze	148
Lageruntersätze	149
Camlink®	149

# Vorratshaltung



## LAGERUNG UND VORBEREITUNG

150

Vorratsbehälter	151
Vorratsboxen und Deckel	159
StoreSafe® Etiketten	163
Camwear® Serviertabletts und Deckel	164
H-Pans™ Schalen und Deckel	168
Durchsichtige Serviertabletts	173
ColdFest® Schüssel, Deckel, und Pumpen	176
Pizzateigboxen	177
Zutatenbehälter und Camwear Trockenportionierer	178
Einweich- und Solebehälter & Camcrisper®	179
Hochtemperatur-Messbecher und Camwear-Messbecher	180



## PRÄSENTATION

195

Deli-Schüsseln und -platten	196
ShowFest® Präsentierschüsseln und -tablets	197
Servierschüsseln	198
Abdeckhauben und Tabletts	201
Abdeckhauben und Tabletts	202
Beilagenlöffel, Camtensils® und Wender	203
Zangen	204
Streuer/Dosen und Gewürzbehälter	205



## GESUNDHEITSWESEN

246

Camduction® komplettes warmhaltesystem	248
Speisentransportprodukte	251
Camshelving® Wiederverwendbare CamLids® für Warmhaltesystem	254
Camrack® spül- und aufbewahrungskorb	254
Healthcare tumbler, swirl bowl und einweg-Camlids	255
Hygienische camshelving-trockenregale	256
Tablotherm-Isoliertabletts	258
Versa-Tabletts	262
Rutschfeste Versa-Tabletts	263
Camtrays® mit griffen & Rutschfestes tablett aus Camwear	265
Speisentransportwagen	267

## ALLGEMEINE INFORMATIONEN

Symbolführer	2
Alphanumerische Liste	271
Garantie	286
Roto-Farbkarte	289

## BESCHRIFTUNGEN

CamKiosk®	56
Camcruisers®	59
Camracks®	84
Tischgeschirr	185
Tabletts	208



## TISCHSERVICE

181

Speisegeschirr	182
Camcovers®	184
Gravurinformation	185
Krüge	186
Aliso® Barware	187
Cambro®-Becher und CamLids®-Einwegdeckel	188
Camliters®/Karaffen	192
21 Liter Getränkebehälter, Eimer mit Tragegriff und Servierschalen	193
Sektkübel/Punschbowlen/Blumenvasen	194



## TABLETTS

206

Wählen Sie das Richtige Tablett	207
Gravurinformation	208
Produktbroschüre	210
Century™ Tabletts	215
Polyester Versa-Tabletts	217
Versa Lite-Tabletts	220
Camtrays® Tabletts	222
EpicTread™ Tabletts	228
Diät & Camlite® Tabletts	229
Camwear® Tabletts	230
Camtread® Tabletts	232
Treadlite™ & PolyTread® Tabletts	233
Holztabletts	234
Corfu, Capri, Mykonos, & Madeira Laminierte Schichtstofftabletts	235
Fast-Food-Tabletts	240
Unterteilte Tabletts	245
Markttabletts und -bleche	245

## www.cambro.com

Auf der Website [www.cambro.com](http://www.cambro.com) erhalten Sie eine Vielzahl von Informationen zu unseren Produkten, darunter Ankündigungen neuer Artikel, eine interaktive Messhilfe für Stiel- und Bechergläser, Schablonenblätter für Berater und CAD-Zeichnungen, Pflege- und Wartungshinweise zu den Produkten und vieles mehr.

**Die Marken von Cambro und die Produktabbildungen sind Eigentum von Cambro und unterliegen der Kontrolle und den Eigentumsrechten von Cambro. Jegliche Verwendung wird nur für Zwecke der Werbung und des Verkaufs von Cambro-Produkten gewährt und unterliegt der Kontrolle durch die Cambro Manufacturing Company.**

# DIE GESCHICHTE VON CAMBRO®

Als William und Argyle Campbell 1951 erstmalig die Türen von Cambro Manufacturing öffneten, hatten sie zum Ziel, ein Krankenhaus-Speisetablett bestmöglicher Güte herzustellen. Das Tablett mit dem Namen Camtray erwies mit der Zeit, dass Cambro sich nicht nur für die Qualität seiner eigenen Produkte einsetzte, sondern auch für Qualität in der Gastronomie überhaupt. Cambro feiert 2016 sein 65-jähriges Bestehen als Spitzenreiter in Sachen Qualität, Innovation und Kundendienst und bietet heute das umfassendste Produktsortiment für unterschiedlichste Segmente des Speisenservice auf der ganzen Welt.

Mit Sicherheit wird die Zukunft große Änderungen für unsere Branche mit sich bringen. Doch eines bleibt bestehen: Die Tradition von Cambro, kontinuierlich neue Produkte zu entwickeln, die Gastronomen beim Zeit- und Geldsparen sowie bei der Umsatzsteigerung, Arbeitskraftreduktion und Service-Verbesserung unterstützen. Dank des guten Beispiels unserer Gründer, die sich für Innovation, Qualität und Wert einsetzten, wird Cambro Manufacturing auch in den kommenden Jahren weiterhin eine Führungsrolle im Dienst der Gastronomie und von Ihnen, unserem geschätzten Kunden, einnehmen.

## SYMBOLFÜHRER

Der Cambro-Katalog enthält folgende, leicht zu identifizierende Symbole zur Erklärung der Produktmerkmale oder Dienstleistungen.



### Lebensmittelsicherheit geht alle an

Im Laufe von über 65 Jahren haben sich die Lebensmittelgeräte und -artikel von Cambro das Vertrauen und die Loyalität der Kunden und der Gesundheitsbehörden verdient, da unsere Produkte speziell im Hinblick auf Lebensmittelsicherheit konzipiert sind. Bei Cambro beruht jedes Produktdesign auf dem Grundprinzip der Lebensmittelsicherheit.

Achten Sie auf das Cambro StoreSafe-Logo im gesamten Cambro-Katalog. Daran erkennen Sie Cambro-Produkte für Lagerung und Transport, die für einen sicheren Umgang mit Lebensmitteln sorgen.

Mehr über die Cambro-Initiativen zur Lebensmittelsicherheit finden Sie unter [www.cambro.com/storesafe](http://www.cambro.com/storesafe)



Viele Cambro Produkte können der Wiederverwertung zugeführt werden. Setzen Sie sich zwecks weiterer Informationen bitte mit dem zuständigen Cambro Vertreter in Verbindung.



Gelistet von NSF International, einer unabhängigen und gemeinnützigen Organisation, die Produkte zertifiziert, die ihre Kriterien für Hygiene und Reinigungsfähigkeit erfüllen.



Schaumisolierung



BPA-freie (Bisphenol-A-freie) Cambro „Storage Select“-Produkte richten sich vor allem an Kunden, die auf die BPA-Freiheit von Produkten Wert legen.

Wenn Sie weitere Informationen wünschen, wenden Sie sich bitte an Ihren Vertriebsvertreter.



Nicht für den Gebrauch in beheizten Wagen geeignet.



Vorausberechnete Garantie



Vom TÜV zertifizierte Produkte. (Technischer Überwachungsverein)



für Nahrungsmittel geeignet



Mit Beschriftung erhältlich. Nur für Bereiche, die nicht mit Speisen in Berührung gelangen.



Neues Produkt



Stapelbar



Ein Karton mit Produkten erfüllt die Gewichts- und Raumbestimmungen zur Lieferung durch pakettiefdienst.

# CATERING UND PARTYSERVICE





# Zum Liefern bereit

Cambro bietet die größte Auswahl der verschiedensten isolierten Transportbehältnisse in der Branche. Wir helfen Ihnen bei der Entwicklung des optimalen Systems, damit Sie Ihr Liefergeschäft ausbauen und gleichzeitig die Lebensmittelsicherheit, Aromen und Konsistenz erhalten können, die den Aufbau Ihrer treuen Fangemeinde ermöglicht haben.

## Lebensmittelsicherheit und-qualität

Jede Sekunde von der Zubereitung bis hin zur Ankunft beim Kunden zählt. Sorgen Sie dafür, dass die Lebensmittel die ganze Zeit auf dem Weg zum Kunden wohlbehalten heiß oder kalt bleiben.

- Zur Warmhaltung an der Theke für die Abholung oder Mitnahme.
- Abholung frei Bordsteinkante.
- Lieferung.

## Mitarbeitersicherheit

Hightech-Materialien und ein ergonomisches Design senken die Belastung der Mitarbeiter.

- Leichtgewichtige Optionen.
- Sichere Tragegurte.
- Rollwagen für große Catering-Bestellungen.

## Symbolverzeichnis



Leichtes Gewicht,  
- Hergestellt aus  
EPP (Expandiertem  
Polypropylen), einem  
umweltfreundlichem  
Hochleistungsschaumstoff.



Chemisch  
Inert – resistent  
gegen Öl, Fett  
und den meisten  
Chemikalien.



Hervorragende  
Energieabsorption  
- kann erheblichen  
Belastungen ohne  
Beschädigung  
standhalten.



Hohe strukturelle  
Festigkeit - zum  
Transport erheblicher  
Traglasten unter  
Beibehaltung ihrer  
Form geeignet.



Spülmaschinenfest



Sicher für den  
Kontakt mit  
Lebensmitteln.



100 % recycelbar.

# CAMBRO® GOBAGS® PROFESSIONELLE ISOLIERTE TRANSPORTTASCHEN

Die leichtgewichtigen GoBags sind ideal für die Direktlieferung von warmen und kalten Speisen, insbesondere von Pizza.

- Robustes Nylongewebe.
- Hochdichte Isolierung.
- Zum Schutz der Lebensmittelqualität konzipiert.
- Eingenähte Tragegurte.
- Minimaler Platzbedarf bei der Aufbewahrung.



# CAM GOBOX® PROFESSIONELLE ISOLIERTE TRANSPORTBOXEN



Die Cam GoBoxes sind aus expandiertem Polypropylen (EPP), einem umweltfreundlichen Hochleistungsschaumstoff hergestellt, und sind daher unglaublich leicht, was ihren Transport einfach macht.

- Sichere Beibehaltung der Temperatur über vier Stunden.
- Großartig zum Warmhalten für die Abholung.
- Eignen sich gut für mehrere Stoppes oder große Veranstaltungen.
- Stapelbar.
- Die wirtschaftlichste Option.



# CAM GOBOX® PROFESSIONELLE ISOLIERTE TRANSPORTBOXEN

## GN Toplader

### EIN INTEGRIERTER ETIKETTENBEREICH

Ein integrierter Etikettenbereich bietet optionalen Plastiketiketten für eine einfache Erkennung oder Auslieferung der Inhalts einen festen Halt. Die StoreSafe®-Etiketten können auch bei den Cam GoBoxen verwendet werden.



### CAM GOBOXEN

sind miteinander stapelbar und lassen sich zusammen mit den Boxen der anderen wichtigsten Hersteller stapeln.

### DICHTEN SIE IHRE CAM GOBOX AB

Mit einem Cambro GN Behälter und einem luftdichten Deckel haben Sie die ultimative Lösung für Lebensmittelsicherheit. Cambro GN-Behälter schützen die Lebensmittel und die Cam GoBox und unterstützen die HACCP-Richtlinie.



## GN Toplader – Große Griffe

### OPTIONALER KÜHLPLATTENAUFSATZ

Für einen zusätzlichen Kälteschub können Sie optional den Kühlplattenaufsatz Camchiller® Einlage-Kit EPPCTLPKG verwenden. Eingebaute Aussparungen unterstützen die Kälteübertragung und schützen das Essen gegen Kondensation.



### ERGONOMISCHE GRIFFE

Komfortable Griffe ermöglichen das einfache und sichere Tragen der EPP180LH GoBox.

### EINFACHES BELADEN UND ENTLADEN

Aussparungen in den Innenwänden erleichtern das Beladen und Entladen der GN 1/1 und der 1/2 Behälter. Gerade Innenwände ermöglichen das Stapeln der Behälter in der Box.



**CAM GOHEAT™** Heizt sich nach dem Einschalten innerhalb von 10 Minuten auf 75°C auf, um Speisen warm zu halten. Legen Sie sie unten in Ihren isolierten Transportbehälter oder nutzen Sie sie zur Warmhaltung oder Ausgabe heißer Speisen auf einer Tischplatte, Theke oder einem Buffet.

**Hinweis:** Die besten Ergebnisse werden erzielt, wenn die Speiseschalen bei einer Temperatur zwischen 82°C und 88°C eingeladen werden. Das Beladen mit Behältern mit einer Temperatur über 120°C führt zu einer Beschädigung der Box.

TEMPERATURERHALTUNG  
**4+ Stunden**





# CAM GOBOX® PROFESSIONELLE ISOLIERTE TRANSPORTBOXEN— GN TOPLADER

Für GN-Behälter 1/2

AB LAGER EUROPA VERFÜGBARE ARTIKEL UND FARBEN.

ALLE CAM GOBOXES



## EPP260

Lagern GN-Behälter 1/2-150 mm\*

ÄUSSERLICH: L 39 x B 33 x H 25,7 cm

INNEN: L 33 x B 27 x H 19,3 cm

GEWICHT DER EINHEIT: 0,62 kg

VOLUMEN: 16,9 L

Verkaufseinheit: 1 Farbe: Schwarz (110).



New!

## EPP280 ohne Gurt

Lagern GN-Behälter 1/2-200 mm\*

ÄUSSERLICH: L 39 x B 33 x H 31,6 cm

INNEN: L 33 x B 27 x H 25,3 cm

GEWICHT DER EINHEIT: 0,7 kg / 0,8 kg mit Gurt

VOLUMEN: 22,3 L

Verkaufseinheit: 1 Farbe: Schwarz (110).



## EPP280BKST mit schwarzem Gurt EPP280RDST mit rotem Gurt

Lagern GN-Behälter 1/2-200 mm\*

ÄUSSERLICH: L 39 x B 33 x H 31,6 cm

INNEN: L 33 x B 27 x H 25,3 cm

GEWICHT DER EINHEIT: 0,7 kg / 0,8 kg mit Gurt

VOLUMEN: 22,3 L

Verkaufseinheit: 1 Farbe: Schwarz (110).

Für GN-Behälter 1/1 oder 1/2



New!

## EPP140

Lagern GN-Behälter 1/1-100 mm\*

ÄUSSERLICH: L 60 x B 40 x H 20,7 cm

INNEN: L 53,8 x B 33,8 x H 14,5 cm

GEWICHT DER EINHEIT: 0,91 kg

VOLUMEN: 26 L

Verkaufseinheit: 1 Farbe: Schwarz (110).



New!

## EPP160 / EPP160CL mit farbdeckel

Lagern GN-Behälter 1/1-150 mm\*

ÄUSSERLICH: L 60 x B 40 x H 25,7 cm

INNEN: L 53,8 x B 33,8 x H 19,5 cm

GEWICHT DER EINHEIT: 1,07 kg

VOLUMEN: 35,5 L

Verkaufseinheit: 1 EPP160 Deckelfarbe: Schwarz (110).

EPP160CL Deckelfarben: Cambro-rot (365), Orange (363), Gelb (361), Limone (360), Eisblau (362).



New!

## EPP180 / EPP180CL mit farbdeckel

Lagern GN-Behälter 1/1-200 mm\*

ÄUSSERLICH: L 60 x B 40 x H 31,6 cm

INNEN: L 53,8 x B 33,8 x H 25,4 cm

GEWICHT DER EINHEIT: 1,2 kg

VOLUMEN: 46 L

Verkaufseinheit: 1 EPP180 Deckelfarbe: Schwarz (110).

EPP180CL Deckelfarben: Cambro-rot (365), Orange (363), Gelb (361), Limone (360), Eisblau (362).



## EPP180S

Lagern GN-Behälter 1/1-200 mm\*

ÄUSSERLICH: L 60 x B 40 x H 31,6 cm

INNEN: L 53,8 x B 33,8 x H 25,4 cm

GEWICHT DER EINHEIT: 1,13 kg

VOLUMEN: 43 L

Verkaufseinheit: 1 Farbe: Schwarz (110).



New!

## EPP180XLT

Lagern GN-Behälter 1/1-200 mm\*

ÄUSSERLICH: L 61 x B 43,1 x H 39,1 cm

INNEN: L 54,8 x B 36,8 x H 32 cm

GEWICHT DER EINHEIT: 1,45 kg

VOLUMEN: 64,5 L

Verkaufseinheit: 1 Farbe: Schwarz (110).



New!

## EPP180LH

Lagern GN-Behälter 1/1-200 mm\*

ÄUSSERLICH: L 68 x B 40 x H 32,1 cm

INNEN: L 53,8 x B 35,5 x H 25,5 cm

GEWICHT DER EINHEIT: 1,2 kg

VOLUMEN: 46 L

Verkaufseinheit: 1 Farbe: Schwarz (110).

\*Oder gleichwertig

# CAM GOBOX® PROFESSIONELLE ISOLIERTE TRANSPORTBOXEN— GN FRONTLADER



## AUSLAUFSICHER

Der Frontlader hat einen integrierten Kondenzwasser-Auffangschutz.



## ZUGRIFF VON ALLEN 4 SEITEN

Gut durchdachte eingeformte Griffe entlang der Oberseite der Frontlader-Modelle ermöglichen das leichte Tragen von allen vier Seiten.

## EIN INTEGRIERTER ETIKETTENBEREICH

Bietet einen festen Halt für die Plastiketiketten (im Lieferumfang von EPP300 und EPP400 enthalten) für eine leichte Erkennung und Auslieferung des Inhalts. Die StoreSafe®-Etiketten können auch bei den Cam GoBoxes verwendet werden.

## SANFTES ÖFFNEN UND SCHLIESSEN

Abgeschrägte Kanten stellen sicher, dass die Tür leicht und dicht schließt. Strapazierfähige Verschlüsse für den Dauergebrauch.



## 270° ÖFFNUNG

Stabile Scharniere und Verschlüsse ermöglichen ein Öffnen der Tür bis zu 270° und stellen sicher, dass die Tür auf der Seite des Frontladers offen bleibt, um den einfachen Zugang zu den Lebensmitteln zu ermöglichen. Die Verschlüsse sorgen dafür, dass die Tür während des Transports sicher geschlossen bleibt.



## STAPELBAR

Die Cam GoBoxes sind stapelbar.

## PLATZ FÜR OPTIONALES ZUBEHÖR

Die Cam GoBox Frontlader-Transportboxen bieten ausreichend Platz für GN 1/1-Schalen und ggf. auch für Camwarmer® oder Camchiller®.

## TEMPERATURERHALTUNG

# 4+ Stunden



**Hinweis:** Die besten Ergebnisse werden erzielt, wenn die Speiseschalen bei einer Temperatur zwischen 82°C und 88°C eingeladen werden. Das Beladen mit Behältern mit einer Temperatur über 120°C führt zu einer Beschädigung der Box.

# CAM GOBOX® PROFESSIONELLE ISOLIERTE TRANSPORTBOXEN— GN FRONTLADER

Für GN-Behälter 1/1



## EPP300

Lagern 3 GN-Behälter 1/1-100 mm\*

ÄUSSERLICH: L 64 x B 44 x H 47,5 cm

INNEN: L 53,5 x B 33 x H 37 cm

GEWICHT DER EINHEIT: 3,2 kg

VOLUMEN: 60 L

Verkaufseinheit: 1 Farbe: Schwarz (110).



## EPP400

Lagern 4 GN-Behälter 1/1-100 mm\*

ÄUSSERLICH: L 64 x B 44 x H 62,5 cm

INNEN: L 53,5 x B 33 x H 52,5 cm

GEWICHT DER EINHEIT: 3,9 kg

VOLUMEN: 86 L

Verkaufseinheit: 1 Farbe: Schwarz (110).

**AB LAGER EUROPA VERFÜGBARE  
ARTIKEL UND FARBEN.**

ALLE CAM GOBOXES

\*Oder gleichwertig



# CAM GOBOX® GN ZUBEHÖR

**AB LAGER EUROPA VERFÜGBARE  
ARTIKEL UND FARBEN.**  
ALLE CAM GOBOX GN ZUBEHÖR

## Camchiller®

Kälteplatten (Camchiller) wurden entwickelt, um die Kühlhaltezeit Ihrer Speisen zu verlängern. Einfach eine Nacht flach liegend einfrieren und oben in die Transportbox legen.



**CP3253**  
Camchiller GN 1/1 für EPP140, EPP160, EPP160CL, EPP180, EPP180CL, EPP180LH, EPP300, EPP400  
**L 53 x B 32,5 x H 3 cm**  
**GEWICHT DER EINHEIT:** 3,9 kg  
**Verkaufseinheit:** 1  
**Farbe:** Gletscherblau (443).



**CP2632**  
Camchiller GN 1/2 für EPP260, EPP280, EPP280BKST, EPP280RDST  
**L 32,5 x B 26,5 x H 3 cm**  
**GEWICHT DER EINHEIT:** 1,75 kg  
**Verkaufseinheit:** 1  
**Farbe:** Gletscherblau (443).

## Camwarmer®

Wärmeplatten (Camwarmer) wurden entwickelt, um die Warmhaltezeit Ihrer Speisen zu verlängern. 40 Minuten lang in ein heißes Wasserbad legen und unten in die Transportbox legen.



**HP3253**  
Camwarmer GN 1/1 für EPP140, EPP160, EPP160CL, EPP180, EPP180CL, EPP180LH, EPP300, EPP400  
**L 53 x B 32,5 x H 3 cm**  
**GEWICHT DER EINHEIT:** 3,9 kg  
**Verkaufseinheit:** 1  
**Farbe:** Feuerrot (444).



**HP2632**  
Camwarmer GN 1/2 für EPP260, EPP280, EPP280BKST, EPP280RDST  
**L 32,5 x B 26,5 x H 3 cm**  
**GEWICHT DER EINHEIT:** 1,75 kg  
**Verkaufseinheit:** 1  
**Farbe:** Feuerrot (444).

**New!**

## Camchiller Einlagen

Eingebaute Aussparungen unterstützen die Kälteübertragung und schützen die Lebensmittel gegen Kondensation.



**EPPCTS**  
Camchiller Einlage für die Standardausführung von EPP140, EPP160, EPP160CL, EPP180, EPP180CL, EPP180LH, EPP300, und EPP400  
**ÄUSSERLICH: L 60 x B 40 x H 8,7 cm**  
**INNEN: L 53,7 x B 33,7 x H 3,4 cm**  
**GEWICHT DER EINHEIT:** 0,37 kg  
**Verkaufseinheit:** 1  
**Farbe:** Schwarz (110).



**EPPCTL**  
Camchiller Einlage für EPP180LH  
**ÄUSSERLICH: L 68 x B 40 x H 8,7 cm**  
**INNEN: L 53,7 x B 33,7 x H 3,4 cm**  
**GEWICHT DER EINHEIT:** 0,37 kg  
**Verkaufseinheit:** 1  
**Farbe:** Schwarz (110).

**New!**

## Cam GoHeat™

Heizt sich nach dem Einschalten innerhalb von 10 Minuten auf 75°C auf, um Speisen warm zu halten. Legen Sie sie unten in Ihren isolierten Transportbehälter oder verwenden Sie sie zur Warmhaltung oder Ausgabe der Speisen auf einer Tischplatte, Theke oder einem Buffet.



**CGH100WUK** 100W, 230V\* UK  
**CGH200WUK** 200W, 230V\* UK  
**CGH100WEU** 100W, 230V\* EU  
**CGH200WEU** 200W, 230V\* EU  
**CGH1W12VCAR** 100W, 12V - 14,2V Auto  
**L 49,5 x B 28,5 x H 1,2 cm**  
**GEWICHT DER EINHEIT:** 1,1 kg  
**Verkaufseinheit:** 1 **Farbe:** Silber (486).  
\*220 - 240 V Wechselstrom.

**New!**

## Camchiller Einlage-Kits



**EPPCTSPKG110**  
Standard Camchiller für Toplader und Kühlplatteneinsatz in einem Paket, erhältlich für EPP180 und EPP160.



**EPPCTLPKG110**  
Camchiller für Toplader mit großen Griffen und Kühlplatteneinsatz in einem Paket, erhältlich für EPP180LH.

**New!**

## ThermoBarrier®

Konzipiert, um die heiße oder kalte Luft in der Frontlader-Transportbox konzentriert zu halten. Nutzen Sie die ThermoBarrier, um die frei gewordenen Räume zu schließen.



**EPP3253DIV**  
ThermoBarrier passt zu EPP300 und EPP400  
**L 53 x B 32,7 x H 3,7 cm**  
**GEWICHT DER EINHEIT:** 0,37 kg  
**Verkaufseinheit:** 1 **Farbe:** Schwarz (110).

# CAM GOBOX® GN ZUBEHÖR

## Farbdeckel

Verwenden Sie die Farbdeckel, um den Inhalt für eine schnelle Erkennung oder Auslieferung farbig zu codieren.



### EPP3253LID

Farbdeckel für EPP140, EPP160, EPP160CL, EPP180, EPP180CL, EPP180S

L 60 x B 40 x H 3,4 cm

GEWICHT DER EINHEIT: 0,28 kg

Verkaufseinheit: 1

Farben: Cambro-rot (365), Orange (363), Gelb (361), Limone (360), Eisblau (362), Schwarz (110).

## Camdolly®



### CD3253EPP

Camdolly passt zu GN 1/1 Cam GoBoxen mit 4 Lenkrollen, 2 mit Bremse

ÄUßERLICH: L 69,2 x B 42,6 x H 16,7 cm

INNEN: L 61,8 x B 41 cm

GEWICHT DER EINHEIT: 4,5 kg

TRAGKRAFT: 250 kg

OPTIONALER TRANSPORTGURT:

400STP, 381 cm langer Gurt

Verkaufseinheit: 1 Camdolly Farbe: Feuerrot (158).

400STP Farbe: Beige (000).

## Plastiketiketten



### EPPID5

Die Plastiketiketten passen zu allen GoBoxen

Verkaufseinheit: 1 Farbe: (000).

**AB LAGER EUROPA VERFÜGBARE  
ARTIKEL UND FARBEN.**

ALLE CAM GOBOX ZUBEHÖR

# CAM GOBOX® LEITFADEN ZUR BESTIMMUNG DES FASSUNGSVERMÖGENS

## EPP140 (GN 1/1) EPP160 (GN 1/1) und EPP260 (GN 1/2)

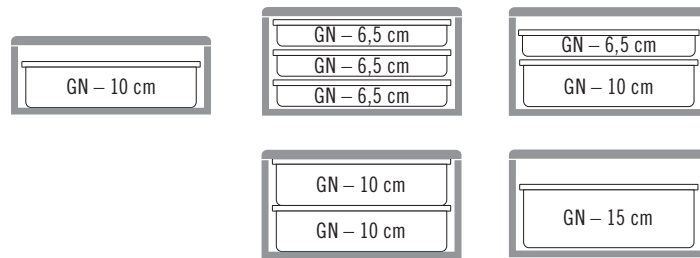

## EPP180 (GN 1/1) und EPP280 (GN 1/2)

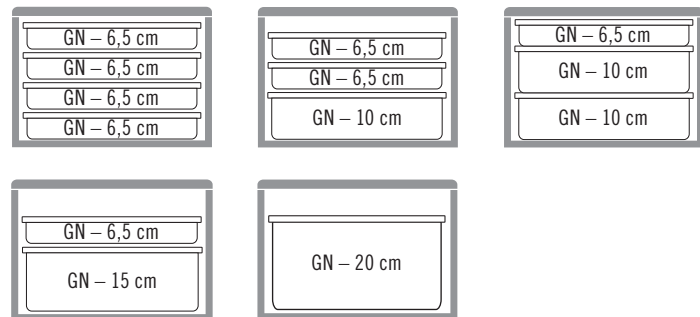

## EPP180S

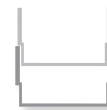
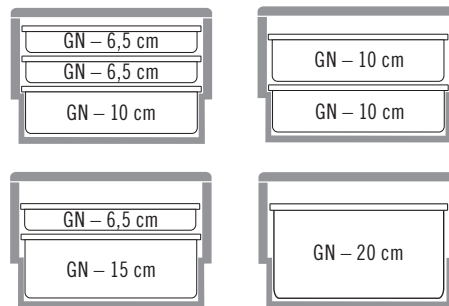

Die einzigartige Konstruktion ermöglicht die Stapelung, wodurch beim Lagerraum eine Einsparung von 30 % erzielt wird.

## EPP300 (GN 1/1)

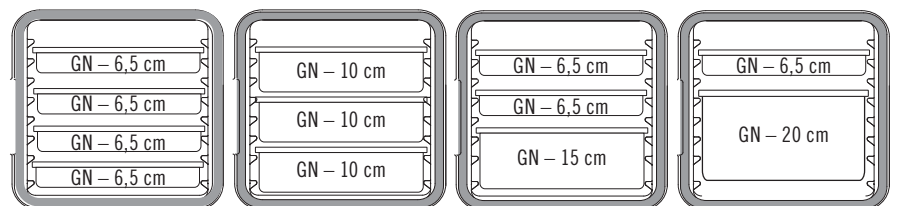

## EPP400 (GN 1/1)

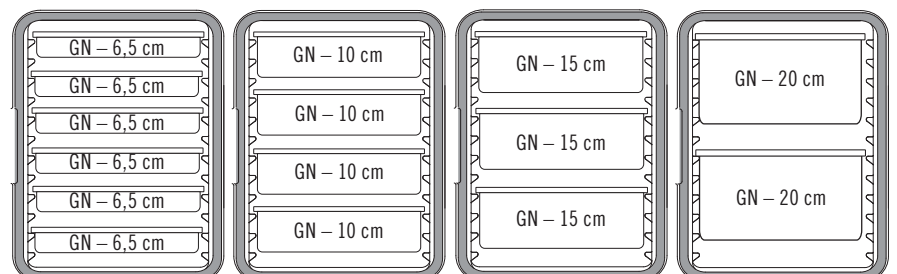

# CAM GOBOX® 4060 PROFESSIONELLE ISOLIERTE TRANSPORTBOXEN– MEHRZWECK-FRONTLADER – 60 X 40 CM

## STAPELBAR

Cam GoBoxen sind miteinander stapelbar und lassen sich auch mit den Boxen der anderen wichtigsten Hersteller stapeln.

## EINFACHE ERKENNUNG

Ein integrierter Etikettenbereich bietet den Plastiketiketten festen Halt für eine einfache Erkennung oder Auslieferung des Inhalts. Die löslichen StoreSafe®-Etiketten können auch bei den Cam GoBoxen verwendet werden.

## 270° ÖFFNUNG

Stabile Scharniere und Verschlüsse ermöglichen ein Öffnen der Tür bis zu 270° und stellen sicher, dass die Tür auf der Seite des Frontladers offen bleibt, um den einfachen Zugang zu den Lebensmitteln zu ermöglichen. Die Verschlüsse sorgen dafür, dass die Tür während des Transports sicher geschlossen bleibt.



## ZUGRIFF VON ALLEN 4 SEITEN

Gut durchdachte eingeformte Griffe entlang der Oberseite der Frontlader-Einheiten ermöglichen das leichte Tragen von allen vier Seiten.

## EINZIGARTIGES DESIGN

Das Fach für die Kälteplatte oder Wärmeplatte befindet sich an der inneren Rückwand, um oben die Bildung von Kondensierungströpfchen zu verhindern, und um die Temperatur in der ganzen Transportbox gleichmäßig zu verteilen.

## SANFTES ÖFFNEN UND SCHLIESSEN

Abgeschrägte Kanten stellen sicher, dass die Tür leicht und dicht schließt. Strapazierfähige Verschlüsse für den Dauergebrauch.

## AUSLAUFSICHER

Der Frontlader hat einen integrierten Kondenswasser-Auffangschutz

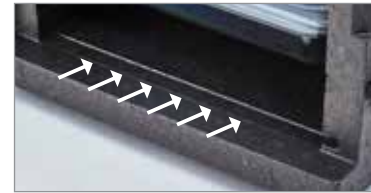

## Frontlader mit eingeformten Schienen

Die Frontlader-Transportboxen mit eingeformten Schienen sind für den sicheren Transport von 60 x 40 cm Backpfannen, Backbleche und Tablett konzipiert.



### EPP4060F6R

Transportbox mit 6 eingeformten Schienen

ÄUSSERLICH: L 77 x B 54 x H 68,7 cm

INNEN: L 61,5 x B 41 x H 58,5 cm

SCHIENENABSTAND: 6 cm

GEWICHT DER EINHEIT: 6,34 kg

VOLUMEN: 126 L

Verkaufseinheit: 1  
Farbe: Schwarz (110).



### EPP4060F9R

Transportbox mit 9 eingeformten Schienen

ÄUSSERLICH: L 77 x B 54 x H 68,7 cm

INNEN: L 61,5 x B 41 x H 58,5 cm

SCHIENENABSTAND: 3,5 cm

GEWICHT DER EINHEIT: 6,6 kg

VOLUMEN: 126 L

Verkaufseinheit: 1  
Farbe: Schwarz (110).

## AB LAGER EUROPA VERFÜGBARE ARTIKEL UND FARBEN.

ALLE CAM GOBOXES

## TEMPERATURERHALTUNG

# 4+ Stunden



**Hinweis:** Die besten Ergebnisse werden erzielt, wenn die Speiseschalen bei einer Temperatur zwischen 82°C und 88°C eingeladen werden. Das Beladen mit Behältern mit einer Temperatur über 120°C führt zu einer Beschädigung der Box.

# CAM GOBOX® PROFESSIONELLE ISOLIERTE TRANSPORTBOXEN–

## FRONTLADER – 60 X 40 CM

### Frontlader ohne Schienen

Die Mehrzweck-Transportboxen ohne eingeformte Schienen sind für den Transport von 60 x 40 cm großen Kisten mit eingewickelten oder abgepackten Lebensmitteln konzipiert. Die Transportbox kann vielseitig für den Transport einer Kombination aus 60 x 40 cm großen Kisten, Backblechen und Tablets in der gleichen Box etwa mithilfe von optionalen anpassbaren Edelstahlschienen von Typ EPP4060FPR1\* modifiziert werden.



#### EPP4060FNR

ÄUSSERLICH: L 77 x B 54 x H 68,7 cm

INNEN: L 61,5 x B 41 x H 58,5 cm

GEWICHT DER EINHEIT: 6,1 kg

VOLUMEN: 155 L

Verkaufseinheit: 1 Farbe: Schwarz (110).

\*Zusätzliche Schienen können separat erworben werden. Siehe Seite Zubehör.

### Frontlader mit anpassbaren Schienen

Die Mehrzweck-Transportbox mit verstellbaren Schienen ist mit 2 Sätzen verstellbarer Edelstahlschienen ausgestattet.\* Diese exklusive Konstruktion bietet dem Bediener maximale Flexibilität beim Transport einer Kombination aus 60 x 40 cm Kisten, Backblechen und Tablets in der gleichen Transportbox.



#### EPP4060FADJR

ÄUSSERLICH: L 77 x B 54 x H 68,7 cm

INNEN: L 61,5 x B 41 x H 58,5 cm

GEWICHT DER EINHEIT: 8,17 kg

VOLUMEN: 155 L

Verkaufseinheit: 1 Farbe: Schwarz (110).

\*Zusätzliche Schienen können separat erworben werden. Siehe Seite Zubehör.

**AB LAGER EUROPA  
VERFÜGBARE  
ARTIKEL UND  
FARBEN.**  
ALLE CAM GOBOXES



# CAM GOBOX® 4060 PROFESSIONELLE ISOLIERTE TRANSPORTBOXEN– TOPLADER FÜR 60 X 40 CM GROSSE KISTEN

Die 60 x 40 cm großen Toplader sind leichtgewichtig und dafür entwickelt, warmes oder kaltes Essen für einen Zeitraum von mehr als vier Stunden aus dem Gefahrenbereich zu halten. Die 60 x 40 cm großen GoBoxes wurden für den Transport von Bäckereikörben und anderen Behältern entwickelt, und bieten Platz für eine Camchiller®-Kälteplatte oder eine Camwarmer®-Wärmeplatte. Ergonomische, eingeformte Griffe für ein bequemes Tragen und einen praktischen Transport.



Versenkte Griffe erleichtern das Tragen und die Lagerung.

Cam GoBoxes sind miteinander stapelbar und lassen sich auch mit den Boxen der anderen wichtigsten Hersteller stapeln.

Ein integrierter Etikettenbereich bietet optionalen Plastiketiketten festen Halt für eine einfache Erkennung oder Auslieferung der Inhalts. Die StoreSafe®-Etiketten können auch bei den Cam GoBoxes verwendet werden.



## EPP4060T200

20 cm tiefer Toplader

ÄUSSERLICH: L 69 x B 49 x H 27 cm

INNEN: L 62,5 x B 42,5 x H 20,5 cm

GEWICHT DER EINHEIT: 1,4 kg

VOLUMEN: 53 L

Verkaufseinheit: 1 Farbe: Schwarz (110).



## EPP4060T300

30 cm tiefer Toplader

ÄUSSERLICH: L 69 x B 49 x H 37 cm

INNEN: L 62,5 x B 42,5 x H 30,5 cm

GEWICHT DER EINHEIT: 1,7 kg

VOLUMEN: 80 L

Verkaufseinheit: 1 Farbe: Schwarz (110).



**AB LAGER EUROPA VERFÜGBARE  
ARTIKEL UND FARBEN.**

ALLE CAM GOBOXES

TEMPERATURERHALTUNG  
**4+ Stunden**



**Hinweis:** Die besten Ergebnisse werden erzielt, wenn die Speiseschalen bei einer Temperatur zwischen 82°C und 88°C eingeladen werden. Das Beladen mit Behältern mit einer Temperatur über 120°C führt zu einer Beschädigung der Box.



# CAM GOBOX® 4060 ZUBEHÖR

## Camchiller®

Die Kälteplatten (Camchiller) wurden entwickelt, um die Kühlhaltezeit Ihrer Speisen zu verlängern. Einfach über Nacht flach liegend einfrieren und oben oder an die Rückseite in Ihre Frontlader-Transportbox legen.



### CP3253

Camchiller GN 1/1 passt zu allen Cam GoBoxes 4060

L 53 x B 32,5 x H 3 cm

GEWICHT DER EINHEIT: 3,9 kg

Verkaufseinheit: 1

Farbe: Gletscherblau (443).

## Camwarmer®

Die Wärmeplatten (Camwarmer) wurden entwickelt, um die Warmhaltezeit Ihrer Speisen zu verlängern. 40 Minuten lang in ein heißes Wasserbad legen und unten oder an die Rückseite Ihres in Ihre Toplader-Transportbox legen.



### HP3253

Camwarmer GN 1/1 passt zu allen Cam GoBoxes 4060

L 53 x B 32,5 x H 3 cm

GEWICHT DER EINHEIT: 3,25 kg

Verkaufseinheit: 1

Farbe: Feuerrot (444).

## Kit mit verstellbaren Schienen für EPP4060FNR

Edelstahlrahmen und zwei Sets an Auflageschienen sind dazu entwickelt, dem Bediener die Flexibilität zu geben, zwischen den Auflageschienen je nach Bedarf Raum zu schaffen.

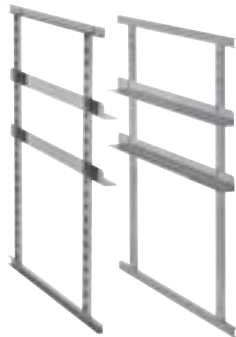

### EPP4060FPR1

Rahmen und 2 Kits mit Schienen aus Edelstahl

L 60 x B 1 x H 58 cm

GEWICHT DER EINHEIT: 2,07 kg

Verkaufseinheit: 1

Farbe: Silber (000).

## Cam GoHeat™

Heizt sich nach dem Einschalten innerhalb von 10 Minuten auf 75°C auf, um Speisen warm zu halten. Legen Sie sie unten in Ihren isolierten Transportbehälter oder verwenden Sie sie zur Warmhaltung oder Ausgabe der Speisen auf einer Tischplatte, Theke oder einem Buffet.



CGH100WUK 100W, 230V\* UK  
CGH200WUK 200W, 230V\* UK  
CGH100WEU 100W, 230V\* EU  
CGH200WEU 200W, 230V\* EU  
CGH1W12VCAR 100W, 12V - 14,2V Auto

L 49,5 x B 28,5 x H 1,2 cm

GEWICHT DER EINHEIT: 1,1 kg

Verkaufseinheit: 1

Farbe: Silber (000).

\*220 - 240 V Wechselstrom.

## Kit mit Schienen für EPP4060FPR1

Das Kit mit 2 verstellbaren Edelstahlschienen kann für den Transport mehrerer Gegenstände in der gleichen Transportbox separat erworben werden.



### EPP4060FAR

Kit mit 2 verstellbaren Edelstahlschienen

L 60 x B 3 x H 3 cm

GEWICHT DER EINHEIT: 0,42 kg

Verkaufseinheit: 1

Farbe: Silber (000).

## Camdolly® für Cam GoBoxes 4060



### CD4060EPP

Camdolly passt zu 4060 Cam GoBoxes mit 4 Lenkrollen, 2 mit Bremse

ÄUSSERLICH: L 71 x B 51 x H 16,7 cm

ÄUSSERLICH: L 70 x B 50 cm

GEWICHT DER EINHEIT: 5,27 kg

TRAGKRAFT: 250 kg

Verkaufseinheit: 1

Farbe: Heiß-Rot (158).

## Plastiketiketten



### EPPID5

Die Plastiketiketten passen zu allen Cam GoBoxes 4060

Verkaufseinheit: 1 Farbe: (000).

**AB LAGER EUROPA VERFÜGBARE ARTIKEL UND FARBEN.**

ALLE CAM GOBOX ZUBEHÖR

# CAM GOBOX® 4060 PROFESSIONELLE ISOLIERTE TRANSPORTBOXEN– PIZZA TOPLADER-TRANSPORTBOX



Eine Öffnung setzt den Dampf frei, um die Kruste knusprig zu halten.

Bietet Platz für 33 x 33 cm große Pizzakartons.



In vier verschiedenen Höhen erhältlich, die Platz bieten für zwei bis acht Pizzen.



## EPPZ35100 ohne Gurt

Cam GoBox Pizza Toplader-Transportbox mit 10 cm Höhe

ÄUSSERLICH: L 41 x B 41 x H 17,4 cm

INNEN: L 35 x B 35 x H 10 cm

GEWICHT DER EINHEIT: 0,68 kg

FASSUNGSVERMÖGEN\*: 2 pizzen

Verkaufseinheit: 1 Farbe: Schwarz (110).



## EPPZ35175 ohne Gurt EPPZ35175BST mit schwarzem Gurt EPPZ35175RST mit rotem Gurt

Cam GoBox Pizza Toplader-Transportbox mit 17,5 cm Höhe

ÄUSSERLICH: L 41 x B 41 x H 24,9 cm

INNEN: L 35 x B 35 x H 17,5 cm

GEWICHT DER EINHEIT: 0,82 kg / 0,89 kg mit Gurt

FASSUNGSVERMÖGEN\*: 4 pizzen

Verkaufseinheit: 1  
Transportboxen farbe: Schwarz (110).



## EPPZ35265 ohne Gurt EPPZ35265BST mit schwarzem Gurt EPPZ35265RST mit rotem Gurt

Cam GoBox Pizza Toplader-Transportbox mit 26,5 cm Höhe

ÄUSSERLICH: L 41 x B 41 x H 33,9 cm

INNEN: L 35 x B 35 x H 26,5 cm

GEWICHT DER EINHEIT: 1 kg / 1,07 kg mit Gurt

FASSUNGSVERMÖGEN\*: 6 pizzen

Verkaufseinheit: 1  
Transportboxen farbe: Schwarz (110).



## EPPZ35330 ohne Gurt EPPZ35330BST mit schwarzem Gurt EPPZ35330RST mit rotem Gurt

Cam GoBox Pizza Toplader-Transportbox mit 33 cm Höhe

ÄUSSERLICH: L 41 x B 41 x H 40,4 cm

INNEN: L 35 x B 35 x H 33 cm

GEWICHT DER EINHEIT: 1,23 kg / 1,3 kg mit Gurt

FASSUNGSVERMÖGEN\*: 8 pizzen

Verkaufseinheit: 1  
Transportboxen farbe: Schwarz (110).

\*Mit 33 x 33 x 4 cm großen Pizzakartons.

**AB LAGER EUROPA VERFÜGBARE  
ARTIKEL UND FARBEN.**

ALLE CAM GOBOXES

## TEMPERATURERHALTUNG

# 4+ Stunden



# CAM GOBOX® 4060 PROFESSIONELLE ISOLIERTE TRANSPORTBOXEN– GETRÄNKEBEHÄLTER, GETRÄNKEHALTER UND EPP280 MIT GURT



EPPBEVBKST



EPPBEVRDST

Entwickelt für große Gegenstände wie 12 x 750 mL Weinflaschen oder 12 x 1,5 L Kunststoffflaschen.



EPP280RDST

Ausgestattet mit praktischem Tragegurt aus Kunststoff.

## Getränkebehälter



EPPBEVBKST mit schwarzem Gurt  
EPPBEVRDST mit rotem Gurt

ÄUSSERLICH: L 42 x B 33,5 x H 42 cm

INNEN: L 35,8 x B 27,3 x H 36,7 cm

GEWICHT DER EINHEIT: 1,02 kg

FASSUNGSVERMÖGEN: 35 L

Verkaufseinheit: 1  
Transportboxen farbe: Schwarz (110).

## EPP280 mit Gurt



EPP280BKST mit schwarzem Gurt  
EPP280RDST mit rotem Gurt

ÄUSSERLICH: L 39 x B 33 x H 31,6 cm

INNEN: L 33 x B 27 x H 25,3 cm

GEWICHT DER EINHEIT: 0,8 kg

FASSUNGSVERMÖGEN: 22,3 L

Verkaufseinheit: 1  
Transportboxen farbe: Schwarz (110).

## Getränkehalter

Modularer Getränkehalter für den einfachen Transport warmer oder kalter Getränke. Ineinandergreifende Verbindungselemente zum Aufbewahren von bis zu 15 Getränken in einem EPP180-Behälter. Hält warme oder kalte Becher mit 350 bis 750 mL.

CODE	BESCHREIBUNG	GETRÄNKE-KAPAZITÄT
EPPBEVH1	Ein Halter	3
EPPBEVH2	Satz mit 2 Haltern	6
EPPBEVH5	Satz mit 5 Haltern	15
Äußerlich: L 11,4 x B 32,5 x H 12,5 cm		
Verkaufseinheit: 1 Farbe: Schwarz (110).		

Die Fächer sind spitz zulaufend, um Becher mit mehreren Größen zu verstauen: 7,1 cm am Boden bis 8,9 cm oben.



GOBOX CODE	ANZAHL GETRÄNKE	ANZAHL HALTER
EPP180	15 (Einlagig*) 30 (Zweilagig**)	5 (einfach) 10 (doppelt)
EPP160	15	5
EPP140	15	5
EPP280	6	2
EPP260	6	2

\*Eine einlagige Verwendung empfiehlt sich ausschließlich für warme Becher. Verwendung mit Beverage Plugs-Stopfen zum Verhindern von Verschüttungen während des Transports.  
\*\*Eine zweilagige Verwendung ist ausschließlich bei Bechern mit einem Fassungsvermögen von 350 mL oder weniger möglich.

AB LAGER EUROPA VERFÜGBARE ARTIKEL UND FARBEN.

ALLE CAM GOBOXES



TEMPERATURERHALTUNG  
**4+ Stunden**



# CAM GOBOX® 4060 PROFESSIONELLE ISOLIERTE TRANSPORTBOXEN– MEHRZWECK-TOPLADER



Zum Aufbewahren von Einweggeschirr oder 5 Liter Eiswannen konzipiert.

**EINFACHES BELADEN UND ENTLADEN**  
Aussparungen in den Innenwänden erleichtern das Beladen und Entladen der GN 1/1 und der 1/2 Behälter. Gerade Innenwände ermöglichen das Stapeln der Behälter in der Box.

Cam GoBoxen sind miteinander stapelbar und lassen sich auch mit den Boxen der anderen wichtigsten Hersteller stapeln.

Ein integrierter Etikettenbereich bietet optionalen Plastiketiketten festen Halt für eine einfache Erkennung oder Auslieferung der Inhalts. Die StoreSafe®-Etiketten können auch bei den Cam GoBoxen verwendet werden.

Versenkte Griffe erleichtern das Tragen und die Lagerung.



## EPP180X

Für verschlossenes Einweggeschirr und Eiswannen mit 20,5 cm Tiefe

ÄUSSERLICH: L 61 x B 43 x H 27 cm

INNEN: L 54,8 x B 36,8 x H 20 cm

GEWICHT DER EINHEIT: 1,18 kg

VOLUMEN: 41 L

Verkaufseinheit: 1 Farbe: Schwarz (110).

## EPP180XL

Für verschlossenes Einweggeschirr und Eiswannen mit 25 cm Tiefe

ÄUSSERLICH: L 61 x B 43 x H 32 cm

INNEN: L 54,8 x B 36,8 x H 25 cm

GEWICHT DER EINHEIT: 1,33 kg

VOLUMEN: 50,5 L

Verkaufseinheit: 1 Farbe: Schwarz (110).

## EPP180XLT

Für verschlossenes Einweggeschirr und Eiswannen mit 32 cm Tiefe

ÄUSSERLICH: L 61 x B 43 x H 39 cm

INNEN: L 54,8 x B 36,8 x H 32 cm

GEWICHT DER EINHEIT: 1,45 kg

VOLUMEN: 64,5 L

Verkaufseinheit: 1 Farbe: Schwarz (110).

## AB LAGER EUROPA VERFÜGBARE ARTIKEL UND FARBEN.

ALLE CAM GOBOXES

## Einweggeschirr Fassungsvermögen



CAM GOBOXES	18 x 18 x 3 CM	19 x 20 x 6 CM	GN 1/1 BEHÄLTER 10 CM TIEF
EPP180X	24	24	2
EPP180XL	30	42	3
EPP180XLT	42	48	4

TEMPERATURERHALTUNG  
**4+ Stunden**

Eis kann 1 Stunde lang aufbewahrt werden.



# CAM GOBOX® 4060 PROFESSIONELLE ISOLIERTE TRANSPORTBOXEN- SPEISETRANSPORTSYSTEM MIT 4 FÄCHERN

Hat einen Etikettenhalter zur Erkennung des Inhalts.

Die hervorragende Isolierung hält heiße Speisen heiß und kalte Speisen kalt.

Hält Gegenstände getrennt und an ihrem Platz.

## Einweggeschirr Fassungsvermögen



CAM GOBOXES	18 x 18 x 3 CM	19 x 20 x 6 CM
EPPMD4835	4	2

## Speisentransportsystem mit 4 Fächern

Die Cam GoBox mit 4 Fächern wurde für die Aufnahme von zwei kompletten Mahlzeiten (darunter warmer Speisen, kalter Speisen, Brot oder Obst, Getränke und Besteck) konzipiert, und eignet sich ideal für die Versorgung von Senioren und für Schulen, Krankenhäuser und Catering. Die isolierten Fächer sorgen für eine Trennung zwischen den heißen und kalten Speisen, um die sichere Erhaltung der Temperaturen zu gewährleisten.



EPPMD4835

ÄUSSERLICH: L 48 x B 35 x H 16,7 cm

INNEN: L 54,8 x B 36,8 x H 32 cm

GEWICHT DER EINHEIT: 400 g

Verkaufseinheit: 1 Farbe: Blau (168).

### FACH FÜR KALTE SPEISEN

Bietet Platz für Teller mit den Maßen 21 x 21 x 11 cm

### FACH FÜR HEISSE SPEISEN

Bietet Platz für Teller mit den Maßen 19 x 19 x 11 cm

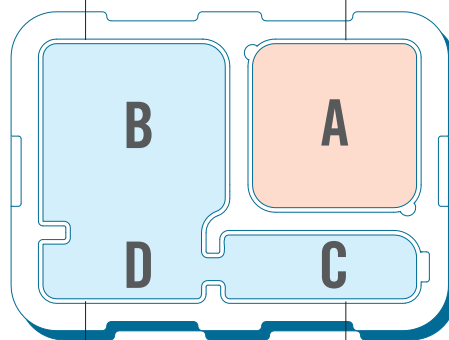

Bietet Platz für Obst oder Brot: 18 x 8 x 11 cm

Bietet Platz für eine Flasche und Besteck: 21 x 8,5 x 11 cm

### AB LAGER EUROPA VERFÜGBARE ARTIKEL UND FARBEN.

EPPMD4835: (168)

TEMPERATURERHALTUNG

# 2+ Stunden



# CAM GOBOX® 4060 PROFESSIONELLE ISOLIERTE TRANSPORTBOXEN– DAS TABLOTHERM CAM GOBOX SPEISETRANSPORTSYSTEM



Hervorragende Isolierung und Temperaturerhaltung.

Hergestellt aus expandiertem Polypropylen.

Hält heiße und kalte Speisen in einer Einheit für bis zu 60 Minuten sicher auf Temperatur.

Stapelbares, leichtgewichtiges, individuelles Speisetransportsystem für einen einfachen Transport und eine einfache Aufbewahrung.

- |   |  |                                |  |  |                              |   |                                   |                                      |
|---|--|--------------------------------|--|--|------------------------------|---|-----------------------------------|--------------------------------------|
|   |  |                                |  |  |                              |   |                                   |                                      |
| 122 401 118                             | 122 701 118                              | 122 400 021                    | 122 400 023                                  | 122 700 021<br>122 700 023                         | 122 500 014                  | 122 700 014                                       | MDSB16 (480)                      | CLRSB16T (490)                       |
| Rechteckiger Porzellanteller 11 x 18 cm | Transparente rechteckige Tellerabdeckung | Runder Porzellanteller ø 21 cm | Runder Porzellanteller mit 2 Fächern ø 23 cm | Transparente Tellerabdeckungen ø 21,5 cm ø 23,5 cm | Runde Porzellanschale 500 mL | Abdeckung Hermetisches System aus Gummi ø 14,5 cm | Isolierte Shoreline-Schale 500 mL | Abdeckung aus Polypropylen ø 14,5 cm |
|   |  |                                |  |  |                              |   |                                   |                                      |

TEMPERATURERHALTUNG  
**1 Stunde**



# CAM GOBOX® 4060 PROFESSIONELLE ISOLIERTE TRANSPORTBOXEN–

## DAS TABLOTHERM CAM GOBOX SPEISETRANSPORTSYSTEM

Nur Tablotherm Cam GoBox



### ITENEPP

ÄUSSERLICH: L 37 x B 53 x H 11,8 cm

Verkaufseinheit: 1 Farbe: Grau (107).



### AB LAGER EUROPA VERFÜGBARE ARTIKEL UND FARBEN.

ALLE TABLOTHERM CAM GOBOX

## Tablotherm Cam GoBox mit Zubehör



### ITENEPP118

ENTHALTEN: 2 rechteckige Teller mit Tellerabdeckungen. 2 runden Schalen mit Abdeckungen

ÄUSSERLICH: L 37 x B 53 x H 11,8 cm

Verkaufseinheit: 1 Farbe: Grau (107).



### ITENEPP21

ENTHALTEN: 1 runder Teller mit Tellerabdeckung. 2 runden Schalen mit Abdeckungen

ÄUSSERLICH: L 37 x B 53 x H 11,8 cm

Verkaufseinheit: 1 Farbe: Grau (107).



### ITENEPP23

ENTHALTEN: 1 Teller mit 2 Fächern und Tellerabdeckung. 2 runden Schalen mit Abdeckungen

ÄUSSERLICH: L 37 x B 53 x H 11,8 cm

Verkaufseinheit: 1 Farbe: Grau (107).



### ITENEPP118H

ENTHALTEN: 2 rechteckige Teller mit Tellerabdeckungen. 2 runden isolierte Schalen mit Abdeckungen

ÄUSSERLICH: L 37 x B 53 x H 11,8 cm

Verkaufseinheit: 1 Farbe: Grau (107).



### ITENEPP21H

ENTHALTEN: 1 runder Teller mit Tellerabdeckung. 2 runden isolierte Schalen mit Abdeckungen

ÄUSSERLICH: L 37 x B 53 x H 11,8 cm

Verkaufseinheit: 1 Farbe: Grau (107).



### ITENEPP23H

ENTHALTEN: 1 runder Teller mit 2 Fächern und Tellerabdeckung. 2 runden isolierte Schalen mit Abdeckungen

ÄUSSERLICH: L 37 x B 53 x H 11,8 cm

Verkaufseinheit: 1 Farbe: Grau (107).

# CAMBRO® GOBAGS® PROFESSIONELLE ISOLIERTE TRANSPORTBEHÄLTER– PIZZA- UND CATERINGTASCHEN



Cambro GoBags schützen Ihre Markenprodukte, nach denen sich Ihre Kunden sehnen. Ihre Rezepte, Ihre Qualität und Ihre Marke werden - sicher und einwandfrei - an Ihre Kunden ausgeliefert.



Vorbereitung



Warmhaltung für die Abholung, frei Bordsteinkante oder die Mitnahme



Transport



Lieferung zur Haustür

## HERVORRAGEDE QUALITÄT SEIT ÜBER 35 JAHREN

Hochwertige Materialien und eine stabile Konstruktion sind auf dem Weg von der Küche bis zum Kunden für den Schutz der Lebensmittelqualität und -temperatur entscheidend. Die Cambro GoBags zeichnen sich durch das gleiche Design aus, wie die ursprüngliche isolierte Pizzatasche, die 1983 von Ingrid Kosar, der Gründerin von Thermal Bags by Ingrid erfunden wurde.







- Dickes, robustes Gewebe aus 600 Denier Polyester.
- Das atmungsaktive Material schützt die Lebensmittelqualität.
- Die hervorragende Isolierung hält die Speisen heiß.
- Strapazierfähige, eingenähte Gurte und Ticketasche.



## CAMBRO® GOBAGS® – NORMALE PIZZATASCHEN

New!



### GBP216

Bietet Platz für zwei 40,6 cm oder drei 35,5 cm große Pizzakartons

L 42 x B 46 x H 16,5 cm

Verkaufseinheit: 4 Farben: Schwarz (110), Rot (521).



### GBP318

Bietet Platz für drei 45,7 cm oder vier 40,6 cm große Pizzakartons

L 44,5 x B 51 x H 19 cm

Verkaufseinheit: 4 Farben: Schwarz (110), Rot (521).



### GBP518

Bietet Platz für fünf 45,7 cm oder sechs oder mehr 40,6 cm große Pizzakartons

L 49,5 x B 49,5 x H 32 cm

Verkaufseinheit: 4 Farbe: Schwarz (110).



### GBP220

Bietet Platz für zwei 51 cm oder drei 45,7 cm große Pizzakartons

L 43 x B 55 x H 16,5 cm

Verkaufseinheit: 4 Farben: Schwarz (110), Rot (521).

### AB LAGER EUROPA VERFÜGBARE ARTIKEL UND FARBEN.

GBP216, GBP318, GBP220: (110), (521)  
GBP518: (110)

# CAMBRO® GOBAGS® PROFESSIONELLE ISOLIERTE TRANSPORTTASCHEN— FALTBARE CATERING- UND LIEFERTASCHEN



- Dickes, robustes Nylongewebe.
- Die Innenseite aus Vinyl ist leicht zu reinigen.
- Die hervorragende Isolierung hält die Speisen heiß oder kalt.
- Strapazierfähige, eingenähte Gurte und Tickettasche.



**GBD101011**

Kleine faltbare Liefertasche

L 25,5 x B 25,5 x H 28 cm

Verkaufseinheit: 4

Farbe: Schwarz (110).



**GBD13913**

Kleine Liefertasche

L 33 x B 23 x H 33 cm

Verkaufseinheit: 4

Farbe: Schwarz (110).



**GBD151212**

Mittelgroße Liefertasche

L 38 x B 30,5 x H 30,5 cm

Verkaufseinheit: 4

Farbe: Schwarz (110).



**GBD121515**

Mittelgroße faltbare Liefertasche

L 30,5 x B 38 x H 38 cm

Verkaufseinheit: 4

Farbe: Schwarz (110).



**GBD211414**

Große Liefertasche für  
GN 1/1 Speiseschalen

L 53,5 x B 35,5 x H 35,5 cm

Verkaufseinheit: 4

Farbe: Schwarz (110).



**GBD211417**

Große faltbare Liefertasche für  
GN 1/1 Speiseschalen

L 53,5 x B 35,5 x H 43 cm

Verkaufseinheit: 4

Farbe: Schwarz (110).



**AB LAGER EUROPA VERFÜGBARE ARTIKEL UND FARBEN.**

GBD101011, GBD121515, GBD211417: (110)

# CAMBRO® GOBAGS® PROFESSIONELLE ISOLIERTE TRANSPORTTASCHEN— RUCKSACK



- Die hochdichte Isolierung sorgt für die Erhaltung der lebensmittelsicheren Temperatur.
- Das thermische Trennelement trennt Warm- und Kalt Speisen.
- Faltbar zur kompakten Aufbewahrung.
- Leicht zu reinigen.

An der Seite befestigte Laschen zum komfortablen Tragen von Hand.

Der reflektierende Band erhöht die Sicherheit und Sicherheit.



2 Tragegurte und der Klettverschluss sorgen für den sicheren Verschluss des Rucksacks.

Kleine Gegenstände wie Zutaten und Besteck können in den Seitentaschen verstaut werden.



**GBBP111417**  
 Cambro GoBag Rucksack klein  
 L 28 x B 35,5 x H 43 cm  
 Verkaufseinheit: 1  
 Farbe: Schwarz (110).

**GBBP151417**  
 Cambro GoBag Rucksack groß  
 L 38 x B 35,5 x H 43 cm  
 Verkaufseinheit: 1  
 Farbe: Schwarz (110).

Gepolsterte Schultergurte, die sich bequem einstellen lassen.



Entfernbarer Mobiltelefontasche.

Ein verstellbarer Brustgurt aus Kunststoff fixiert den Rucksack.



Faltbar zur kompakten Aufbewahrung.

## AB LAGER EUROPA VERFÜGBARE ARTIKEL UND FARBEN.

ALLE CAMBRO GOBAG RUCKSACK



# ISOLIERTE BEHÄLTER FÜR SPEISETRANSPORT



- Von oben beladbare Transportbehälter zum Bereithalten, Transportieren und Servieren von einzelnen GN-Behältern der Größe 1/1 mit heißen oder kalten Speisen.
- Robustes und haltbares, nahtloses Polyethylen mit dicker Schaumstoffisolierung.
- Eingeformte Griffe an allen vier Seiten erleichtern das Tragen und die Handhabung.
- Bei Verwendung von Trennschienen für mehrere Schalen in Teilgröße passend.
- Schalen lassen sich dank der Greifkerben problemlos auswechseln.
- Transporter zum Transportieren und Aufbewahren standfest stapelbar.

**UPCS-Farben:** Dunkelbraun (131), Kaffee Beige (157), Grau-gesprenkelt (480), Schwarz (110).

**MPC- und MPCHL-Farben:** Marineblau (186), Schieferblau (401), Kaffee Beige (157), Dunkelbraun (131), Grün (519), Schwarz (110), Feuerrot (158).

**UPC-Farben:** Schieferblau (401), Dunkelbraun (131), Schwarz (110), Granitgrau (191), Granitgrün (192).

**Camdolly® Farben:** Kaffee Beige (157), Dunkelbraun (131), Schwarz (110), Schieferblau (401), Grau (180).

**Trennschienen-Farben:** Weiß (148), Durchsichtig (135).

Bestellinformationen, siehe "Gastronorm-Schalen".

**Hinweis:** Speiseschalen auf die Schienen stellen. Schalen nicht auf den Boden eines Camcarrier® Fachs stellen.

**Hinweis:** Die besten Ergebnisse werden erzielt, wenn die Lebensmittelschalen zwischen 82° und 88°C verladen werden. Das Einführen von metallenen Lebensmittelschalen mit einer Temperatur von über 121°C kann zu Schäden am Behälter führen.



UPC140



Für UPC100 keine Trennschienen erhältlich.

UPC160

Abbildung zeigt Trennschienen und Speiseschalen kleinerer Größen.

## Warm

UPC160	87°C	85°C	83°C	81°C	79°C
UPCS160	87°C	85°C	83°C	81°C	79°C
UPCSS160	87°C	85°C	83°C	81°C	79°C

Anfangs-temperatur | 1 Std. | 2 Std. | 3 Std. | 4 Std.

## Kalt

UPC160	0°C	1°C	2°C	2°C	2,5°C
UPCS160	0°C	1°C	2°C	2°C	2,5°C
UPCSS160	0°C	1°C	2°C	2°C	2,5°C

Anfangs-temperatur | 1 Std. | 2 Std. | 3 Std. | 4 Std.

## Camcarrier®

Nahtlose Polyäthylen-Konstruktion aus einem Stück, luftdichte, herausnehmbare Dichtung und robuste Kunststoffverschlüsse.



<b>ARTIKELNUMMER</b>	<b>240MPC</b>
<b>FASSUNGSVERMÖGEN DES FACHS</b>	1 GN 1/2 – 10 cm tiefe Schale
<b>AUSSENABMESSUNGEN B x T x H</b>	42 x 35 x 19 cm

Verkaufseinheit: 1 240MPC – Kein Trennbalken.

## S-Series

Haltbare Polypropylen-Konstruktion, eingebaute Dichtung und breiter Nylonverschluss. Zeitgenössisches Design und erstklassige Aufbewahrungsleistung zum günstigen Preis.

### AB LAGER EUROPA VERFÜGBARE ARTIKEL UND FARBEN

UPCS180: (480)



ARTIKELNUMMER	UPCS140	UPCS160*	UPCS180
FASSUNGSVERMÖGEN DES FACHS	1 GN 1/1 – 10 cm tiefe Schale	1 GN 1/1 – 15 cm tiefe Schale	1 GN 1/1 – 20 cm tiefe Schale
AUSSENABMESSUNGEN B x T x H	64 x 43,5 x 22 cm	64 x 43,5 x 26 cm	64 x 43,5 x 30,5 cm
PASSEND FÜR CAMDOLLY®	CD160	CD160	CD160

Verkaufseinheit: 1 \*UPCS160 Kann nicht mit Camchiller® verwendet werden.

## Ultra Schale

Nahtlose Polyäthylen-Konstruktion aus einem Stück, luftdichte, herausnehmbare Dichtung und breite Nylonverschlüsse.



ARTIKEL-NUMMER	UPC140	UPC160	UPC180
FASSUNGSVERMÖGEN DES FACHS	1 GN 1/1 – 10 cm tiefe Schale	1 GN 1/1 – 15 cm tiefe Schale	1 GN 1/1 – 20 cm tiefe Schale
AUSSENABMESSUNGEN B x T x H	63 x 44 x 21 cm	63 x 44 x 26 cm	63 x 44 x 30,5 cm
PASSEND FÜR CAMDOLLY	CD100H, CD1826HB, CD160	CD100H, CD1826HB, CD160	CD100H, CD1826HB, CD160

Verkaufseinheit: 1

## Serie 100

Zum Aufbewahren und Stapeln von Speiseschalen; Speisen können auch direkt ins Fach gestellt werden. Das Modell 100MPCHL hat einen Servierdeckel mit Scharnieren.



ARTIKELNUMMER	100MPC	100MPCHL	UPC100
FASSUNGSVERMÖGEN DES FACHS	3 GN 1/1 – 6,5 tiefe Schalen oder 2 GN 1/1 – 10 tiefe Schalen oder 1 GN 1/1 – 15 or 20 cm tiefe Schalen	1 GN 1/1 – 20 cm tiefe Schalen	3 GN 1/1 – 6,5 cm tiefe Schalen oder 2 GN 1/1 – 10 cm tiefe Schalen oder 1 GN 1/1 – 15 cm or 20 cm tiefe Schalen
AUSSENABMESSUNGEN INNENABMESSUNGEN B x T x H	68 x 45 x 38 cm 55 x 35 x 20,5 cm	68 x 45 x 39,5 cm 55 x 35 x 20,5 cm	68 x 46 x 40 cm 56,5 x 33 x 20,5 cm
FASSUNGSVERMÖGEN FÜR OFFENE SPEISEN*	38 L	38 L	38 L
PASSEND FÜR CAMDOLLY	CD100H, CD1826MTC, CD100HB, CD1826MTCHB, CD100, CD2028	CD100, CD100H, CD100HB	CD100H, CD1826MTC, CD100HB, CD1826MTCHB, CD100, CD2028

Verkaufseinheit: 1 \*Ohne Verwendung von Speiseschalen. 100MPC, 100MPCHL und UPC100 – Kein Trennbalken.

## Accessories

ARTIKELNUMMER	ABMESSUNGEN	VERKAUFS-EINHEIT
Trennbalken für Lebensmittelwannen		
DIV12	32,38 cm lang	3
DIV20	53,02	3

\*Nicht zum Gebrauch mit UPCSS1600.



# CAMCHILLER®, THERMOBARRIER® UND CAMWARMER®



## Camchiller

- Ein problemlos nutzbares Temperaturhaltungsprodukt zur Aufbewahrung kalter Speisen.
- Einlegen ins Fach verlängert die Aufbewahrungszeit kalter Speisen und bietet mehr Sicherheit bei Temperaturen unter 5°C, wenn häufiger Zugriff erforderlich ist.

- Zunächst einfrieren, dann vor dem Beladen zum Vorkühlen des Fachs verwenden.

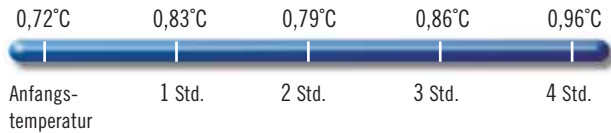

ARTIKELNUMMER	CP1220 (GN GRÖSSE 1/1)	CP1210 (GN GRÖSSE 1/2)	CP814 (20 x 36 CAMCHILLER)
FÜR	UPCSS160, UPC300, 300MPC, 1318CC, 1318MTC, UPC400, UPC400SP, UPCS400, UPC600, UPC800, UPC800SP, UPC1200, UPC1600, CVC72, CVC724, Combo Cart® Plus und CamKiosks®*	UPC300, 300MPC, 1318CC, 1318MTC, UPC400, UPCS400, UPC400SP, UPC600, UPC800, UPC800SP, UPCS140, UPCS160, UPCS180, CVC724*, CVC72*, CamKiosks*	12186CW, 12186P, 12189CW, 12189P, CVC724, CVC72, CVC55, CamKiosks*
ABMESSUNGEN L x B x H	53 x 33 x 3,8 cm	32,4 x 26,4 x 3,8 cm	35,56 x 20,32 x 3,8 cm
FASSUNGSVERMÖGEN PRO FACH	1 (*2 pro Fach)	1 (*2 pro obere Aussparung)	1
Verkaufseinheit: 1	Farbe: Eisblau (159).		

## ThermoBarrier

- Hiermit lässt sich auch der Temperaturverlust in teilweise gefüllten Fächern eindämmen.



### AB LAGER EUROPA VERFÜGBARE ARTIKEL UND FARBEN

400DIV: (180)

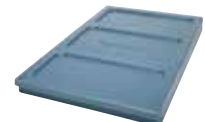
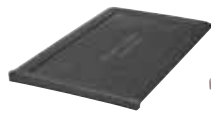

ARTIKELNUMMER	UPC300DIV	300DIV	400DIV	1200DIV	1600DIV
PASSEND FÜR	UPC300, 1318CC	300MPC, 1318MTC, UPC600	UPC400, UPC800, UPC400SP, UPCS400, UPC800SP	UPC1200, CVC72, CVC724	UPC1600, UPC1600SP, CamKiosk
ABMESSUNGEN L x B x H	53 x 33 x 2,5 cm	53 x 33 x 2,5 cm	54 x 33 x 3,8 cm	53 x 33,5 x 3,5 cm	53 x 33,5 x 3,8 cm
FARBE	Anthrazit (615)	Sandfarben (157)	Grau (180)	Dunkelbraun (131)	Schieferblau (401)
VERKAUFSEINHEIT	1	1	1	2	2

## Camwarmer

- Zur doppelten Sicherheit, damit heiße Speisen bei der Aufbewahrung und beim Transport heiß bleiben.

- Einlegen ins Fach verlängert die Aufbewahrungszeit heißer Speisen und bietet mehr Sicherheit bei Temperaturen über 65°C, wenn häufiger Zugriff erforderlich ist.



ARTIKELNUMMER	1210PW	HP2632
FÜR	UPC300, 300MPC, 1318CC, 1318MTC, UPC400, UPCS400, UPC600, UPC800	UPC300, 300MPC, 1318CC, 1318MTC, UPC400, UPCS400, UPC400SP, UPC600, UPC800, UPC800SP, UPCS140, UPCS160, UPCS180, CVC724, CVC72 and all CamKiosks
ABMESSUNGEN L x B x H	34 x 27,5 x 4 cm	32,5 x 26,5 x 3 cm
FARBE	Granitgrau (191)	Feuerrot (444)

**UPC400 mit Camwarmer.**  
Zwei Camwarmer pro Hohlraum der Catering-Ausrüstung werden empfohlen.

### AB LAGER EUROPA VERFÜGBARE ARTIKEL UND FARBEN

HP2632: (444)

# TEMPERATURHALTUNG – ZUM OPTIMIEREN DER SPEISENAUFBEWAHRUNG

## Camchiller® – GN-Größe 1/1 und GN-Größe 1/2

- Verwendung für:
  - Vorgekühlte Fächer.
  - Bereithaltung von verpackten Speisen in GN-Schale-Aussparungen. (Nur Größe 1/2)
  - Maximierung der Bereithaltung von kalten Speisen.
  - Minimierung von offenem Fachraum.

- Problemlose Verwendung:
  1. 8 Stunden einfrieren.
  2. Ein oder zwei obere Schienen einschieben und Fach 15-20 Minuten vorkühlen.
  3. Schalen mit vorgekühlten Speisen unter dem Camchiller einschieben. (A)
  4. Schalen und Camchiller werden beim Herausnehmen von Speisen nach unten verlegt. (B)

### KÄLTEISOLIERUNG

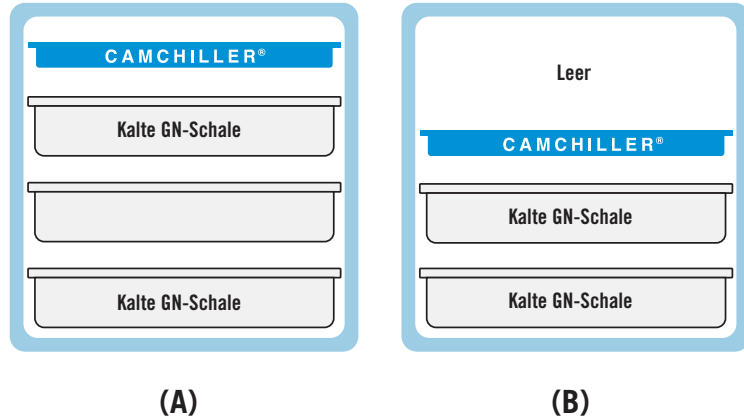

## ThermoBarrier® – GN-Größe 1/1

- Verwendung für:
  - Aufbewahrung von heißen und kalten Speisen im gleichen Fach.
  - Minimierung von offenem Fachraum.

- Problemlose Verwendung:
  1. Zwischen heißen Speisen oben und kalten Speisen unten einschieben. (A)
  2. Unter heißen Speisen im oberen Fachraum einschieben. (B)
  3. Über kalten Speisen im unteren Fachraum einschieben. (C)

### WÄRME- UND KÄLTEISOLIERUNG

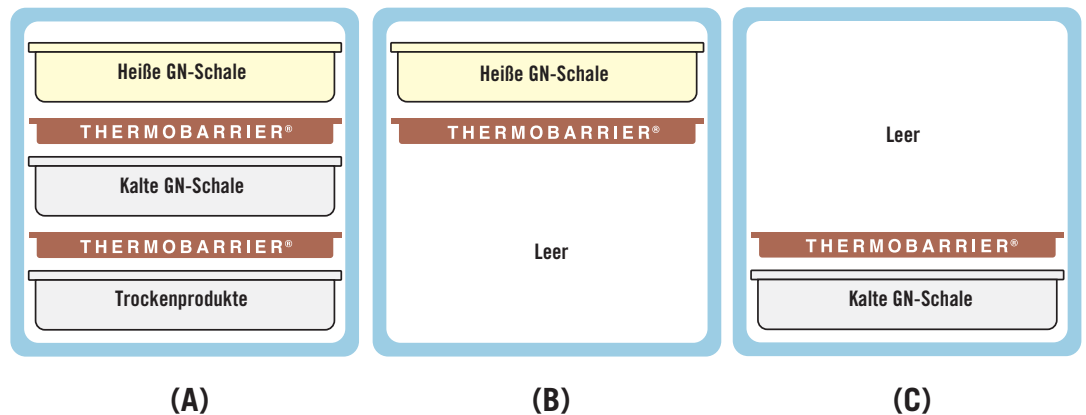

## Camwarmer® – GN-Größe 1/2

- Verwendung für:
  - Vorgeheizte Fächer.
  - Maximierung der Bereithaltung von heißen Speisen.
  - Minimierung von offenem Fachraum.

- Problemlose Verwendung:
  1. Camwarmer bei 177°C 45 Minuten vorheizen.
  2. Zwei Camwarmer auf den untersten Schienen einschieben und Fach 15 – 20 Minuten vorheizen. (Oder auf hitzebeständige Speiseschalendeckel. Backblech geben)
  3. Schalen / Bleche mit zuvor erhitzten Speisen über den Camwarmern einschieben. (A)
  4. Schalen / Bleche und Camwarmers werden beim Herausnehmen von Speisen nach oben verlegt. (B)

### WÄRMEISOLIERUNG

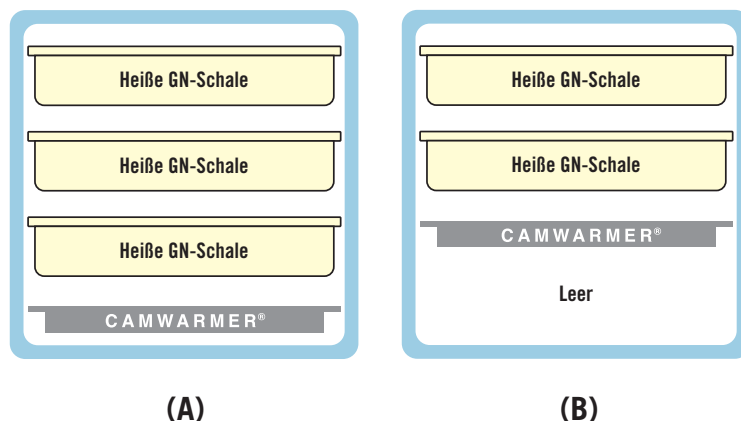

# LEITFADEN FÜR TRANSPORTER-FASSUNGSVERMÖGEN

## Ladebeispiele für Cambro® Isolierte Transporter

### VON OBEN BELADBAR

UPC140-UPC180  
UPCS140-UPCS180  
UPCSS160

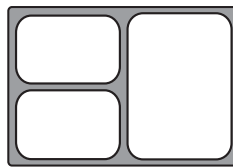

Für ein Menü mit  
3 Gängen:  
2 x GN 1/4  
1 x GN 1/2  
1 DIV12  
Trennschiene  
(ca. 14 Mahlzeiten)

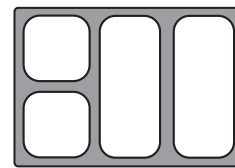

Für ein Menü mit  
4 Gängen:  
2 x GN 1/6  
2 x GN 1/3  
2 DIV12  
Trennschienen  
(ca. 14 Mahlzeiten)

### VON OBEN BELADBAR

100 series  
100MPC  
UPC100

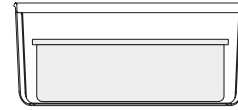
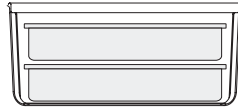

### VON VORN BELADBAR

UPC300  
1318CC  
UPC600 (x2)  
UPC1200 (x4)

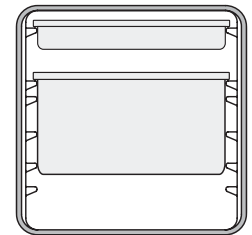
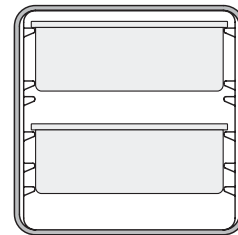
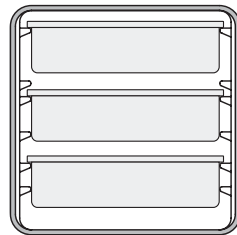
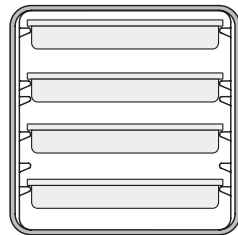

### VON VORN BELADBAR

UPC400  
UPCS400  
UPCH400(2)  
UPC800 (x2)  
UPCH800(2) (x2)  
UPC1600 (x4)  
UPCH1600(2) (x4)

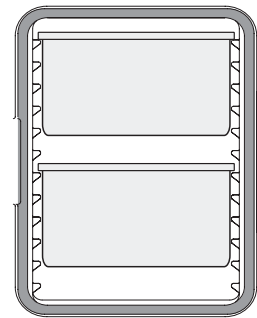
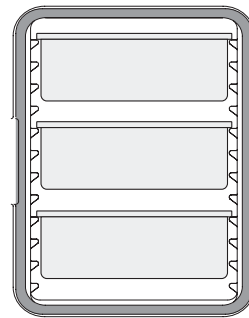
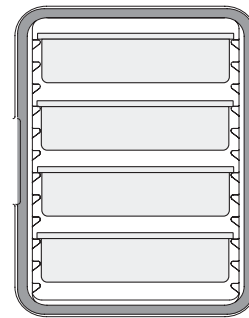
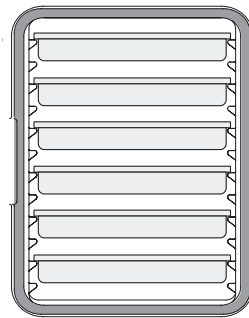

### CAMCARRIERS® UND CAMCARTS® FÜR BACKBLECHE

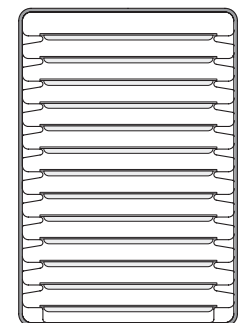
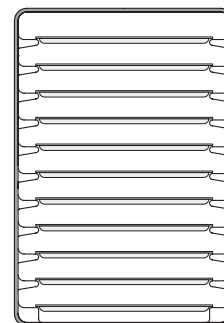
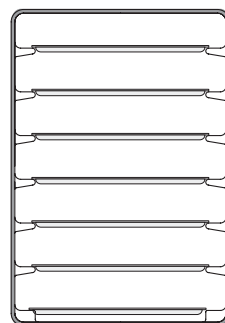
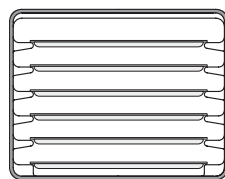
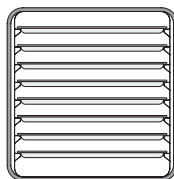

### ZUSAMMENFASSUNG VON GN-BEHÄLTERGRÖSSEN

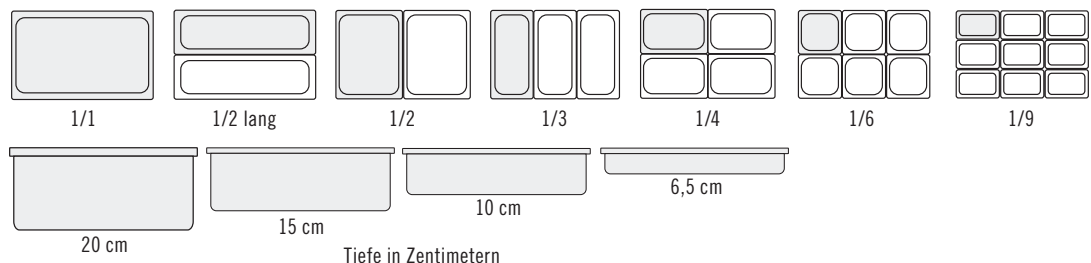



# ISOLIERTE UPC300 FÜR GASTRONORM-SCHALEN

- Für GN 1/1, GN 1/2 und GN 1/3 Behälter.
- Einteilige nahtlose Konstruktion für lange Haltbarkeit.
- Dicke Polyurethanisolierung hält kalte Speisen sicher unter 4°C und heiße Speisen für mehr als 4 Stunden über 64°C.
- Vollständig herausnehmbare Tür.
- Etikettenbereich in der Tür zur Identifikation von Inhalt und Lieferort.
- Leichtes Gewicht.

**Farben:** Schwarz (110), Dunkelbraun (131), Feuerrot (158), Marineblau (186), Schieferblau (401), Anthrazit (615).

UPC300 durch US-Patent-Nr. D786,607 S geschützt.



## AB LAGER EUROPA VERFÜGBARE ARTIKEL UND FARBEN

**UPC300:** (401), (110)  
**CP3253:** (443), HP3253: (444)  
**CD300:** (401)



Empfohlene Etiketten:  
 23SLINB250 5 x 7,6 cm  
 StoreSafe®-Etiketten.

ARTIKELNUMMER	UPC300
ABMESSUNGEN AUS. L x B x H	43,2 x 65,4 x 56,8 cm
ABMESSUNGEN INN. L* x B x H	33,7 x 53,3 x 35,5 cm
GEWICHT DER EINHEIT	10,5 kg

Verkaufseinheit: 1. \* Schiene zu Schiene.

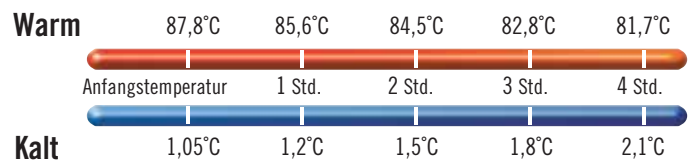

## Zubehör (Auf Bestellung)

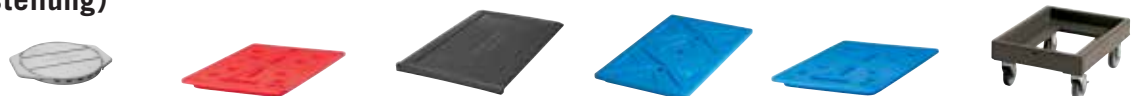

ARTIKELNUMMER	1210PW	HP3253	UPC300DIV	CP1220	CP3253	CD300*
BESCHREIBUNG	Camwarmer®	Camwarmer	ThermoBarrier®	Camchiller®	Camchiller	Camdolly®
ABMESSUNGEN AUS. (CM)	34,9 x 27,6 x 4	53 x 32,5 x 3	53 x 33 x 2,5	53 x 33 x 3,8	53 x 32,5 x 3	49 x 65 x 26,5
ABMESSUNGEN INN. (CM)	—	—	—	—	—	43 x 59
FARBE	Granitgrau (191)	Feuerrot (444)	Anthrazit (615)	Eisblau (159)	Gletscherblau (443)	▲

Verkaufseinheit: 1. \*Auch vorhanden CD300H und CD300HB. Siehe Camdollies.  
 ▲Farben von Camdolly: Kaffee Beige (157), Dunkelbraun (131), Schwarz (110), Schieferblau (401).

# ISOLIERTE UPC400 FÜR GASTRONORM-SCHALEN



- Haltbare und zuverlässige, von vorn beladbare Speisentransportbehälter.
- Halten mehrere Schalen mit heißen oder kalten Speisen stundenlang auf unbedenklichen Temperaturen.
- Nahtloses Polyethylen mit dicker Schaumstoffisolierung.
- Luftdichte herausnehmbare Dichtungen sorgen für sicheren Verschluss.

**Farben:** Marineblau (186), Schieferblau (401), Kaffee Beige (157), Dunkelbraun (131), Schwarz (110), Granitgrün (192), Granitsand (194).

Bestellinformationen, siehe "Gastronorm-Schalen".

**Hinweis:** GN-Schalen in Schienen einschieben. Die Schalen sollten nicht auf den Boden des Camcarrier Fachs gestellt werden. Bitte die angegebene GN-Schalengrößen verwenden.

**Hinweis:** Die besten Ergebnisse werden erzielt, wenn die Lebensmittelschalen zwischen 82° und 88°C verladen werden. Das Einführen von metallenen Lebensmittelschalen mit einer Temperatur von über 121°C kann zu Schäden am Behälter oder Wagen führen.

UPC400 geschützt durch US-Patent D 329,159. Belüftungsstopfen geschützt durch US-Patent D 553,717 S.



GASTRONORM-SCHALEN MIT 1/1 FASSUNGSVERMÖGEN:	
SCHALENTIEFE	SCHALENANZAHL
6,5 cm	6
10	4
15	3
20	2

Geeignet auch für GN 1/2 und GN 1/3.

## AB LAGER EUROPA VERFÜGBARE ARTIKEL UND FARBEN

UPC400, CD400: (401), (110)  
 400DIV: (180)  
 CP3253: (443)  
 HP3253: (444)

### ERGONOMISCHES DESIGN

Bruchfeste, ergonomische, eingeformte Griffe ermöglichen bequemes Tragen durch 2 Personen.



**DRUCK- UND FEUCHTIGKEITSKONTROLLE**  
 Aufklappbare Belüftung.



**TEMPERATURISOLIERUNG**  
 Die Polyurethan-Isolierung hält heiße Speisen heiß und kalte Speisen kalt.



**RASCHER ZUGRIFF**  
 Eine 23 cm Nylonverschluß sorgt für rasches und sicheres Öffnen und Schließen.

### HERAUSNEHMBARE DICHTUNG

Für einen luftdichten Verschluss.

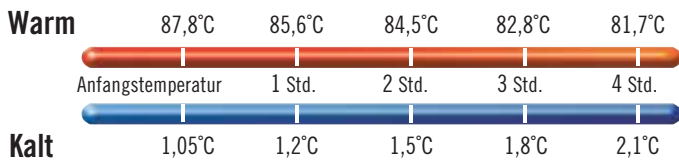

ARTIKELNUMMER	UPC400 (UPC400SP**)
ABMESSUNGEN AUS. L x B x H	42,5 x 62 x 62 cm
ABMESSUNGEN INN. L* x B x H	34 x 53,5 x 49 cm
GEWICHT DER EINHEIT	14,3 kg (16,33 kg)
Verkaufseinheit: 1. *Schiene zu Schiene. **Sicherheitspaket (SP).	

## Zubehör (Auf Bestellung)

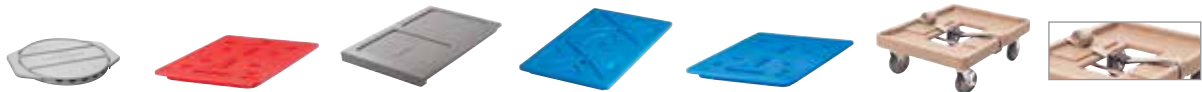

ARTIKELNUMMER	1210PW	HP3253	400DIV	CP1220	CP3253	CD400	400STP
BESCHREIBUNG	Camwarmer®	Camwarmer	ThermoBarrier®	Camchiller®	Camchiller	Camdolly®	Gurt
MASSE AUS. (CM)	34,9 x 27,6 x 4	53 x 32,5 x 3	54 x 33 x 3,8	53 x 33 x 3,8	53 x 32,5 x 3	71 x 53 x 23	381 cm länge
MASSE INN. (CM)	—	—	—	—	—	63,5 x 46	—
FARBE	Granitgrau (191)	Feuerrot (444)	Grau (180)	Eisblau (159)	Gletscherblau (443)	▲	Beige (000)

Case Pack: 1 ▲CD400-Farben: Kaffee Beige (157), Dunkelbraun (131), Schwarz (110), Schieferblau (401).

# ISOLIERTE UPCS400 ULTRA PAN CARRIER® FÜR GASTRONOM-SCHALEN

- Ultrazuverlässiger, ultrahaltbarer, von vorn beladbarer Transportbehälter für GN-Behälter.
- Halten mehrere Schalen mit heißen oder kalten Speisen stundenlang.
- Haltbares Polyethylengehäuse und dicke Polyurethanschäumisolierung.

**Farben:** Dunkelbraun (131), Graugesprenkelt (480), Schieferblau (401).

**Hinweis:** Die besten Ergebnisse werden erzielt, wenn die Lebensmittelschalen zwischen 82° und 88°C verladen werden. Das Einführen von metallenen Lebensmittelschalen mit einer Temperatur von über 121°C kann zu Schäden am Behälter oder Wagen führen.



**GASTRONOM-SCHALEN MIT 1/1 FASSUNGSVERMÖGEN:**

SCHALENTIEFE	SCHALENANZAHL
6,5 cm	6
10	4
15	3
20	2

Geeignet auch für GN 1/2 und GN 1/3.



Mit UPCS400 und UPC400 stapelbar. Passend für CD400 Camdolly; supergleitfähige Rollen sind optional erhältlich.

## AB LAGER EUROPA VERFÜGBARE ARTIKEL UND FARBEN

UPCS400: (480), (401), CD400: (401), (110)  
400DIV: (180), CP3253: (443), HP3253: (444)

### PROBLEMLOSE INHALTS- UND ROUTENBESCHRIFTUNG

Menüclip macht häufiges Öffnen überflüssig.



### PRAKTISCH

Integrierter Schalenabstellplatz erleichtert den Service (nur zur Verwendung beim Transport).

### LEICHT ZU REINIGEN

Tür lässt sich für die problemlose Reinigung abnehmen.



### TEMPERATURISOLIERUNG

Die Polyurethan-Isolierung hält heiße Speisen heiß und kalte Speisen kalt.



### ERGONOMISCHES DESIGN

Bruchfeste, ergonomische, eingeformten Griffe ermöglichen bequemes Tragen durch 2 Personen.

### RASCHER ZUGRIFF

Eine 23 cm Nylonverschluß sorgt für rasches und sicheres Öffnen und Schließen.



### SPEZIELLE KONSTRUKTION

– keine Dichtung, leicht zu reinigen.

### DRUCKAUSGLEICH

Eingebaute Belüftung.

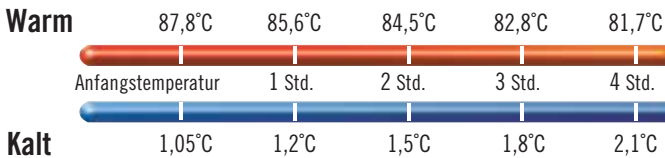

### ARTIKELNUMMER

ABMESSUNGEN AUS. L x B x H

ABMESSUNGEN INN. L x B x H

GEWICHT DER EINHEIT

Verkaufseinheit: 1.

### UPCS400

63,5 x 46 x 63 cm

53,5 x 33,5 x 48,6 cm

21,1 kg

## Zubehör (Auf Bestellung)

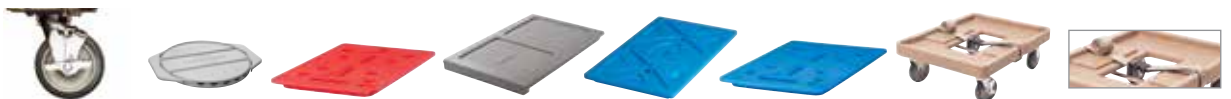

ARTIKELNUMMER	UPCS400CK	1210PW	HP3253	400DIV	CP1220	CP3253	CD400	400STP
BESCHREIBUNG	Rollensatz*	Camwarmer®	Camwarmer	ThermoBarrier®	Camchiller®	Camchiller	Camdolly®	Gurt
MASSE AUS. (CM)	∅ 12,7	34,9 x 27,6 x 4	53 x 32,5 x 3	54 x 33 x 3,8	53 x 33 x 3,8	53 x 32,5 x 3	71 x 53 x 23	381 cm länge
MASSE INN. (CM)	—	—	—	—	—	—	63,5 x 46	—
FARBE	—	Granitgrau (191)	Feuerrot (444)	Grau (180)	Eisblau (159)	Gletscherblau (443)	▲	Beige (000)

Case Pack: 1 \*Rollensatz optional für UPCS400: 12,7 cm, 2 Bockrollen, 2 Lenkrollen, 1 mit Bremse.

▲CD400-Farben: Kaffee Beige (157), Dunkelbraun (131), Schwarz (110), Schieferblau (401).

# ULTRA CAMCARTS® FÜR GASTRONORM-SCHALEN



- Wagen mit Doppelfach und hohem Fassungsvermögen zum Unterbringen und Transportieren von heißen und kalten Speisen.
- Robustes Polyethylen-Schutzgehäuse und dicke Schaumstoffisolierung im gesamten Schrank und zwischen den Unterteilungen.
- Luftdichte, herausnehmbare Dichtungen halten Speisen stundenlang auf unbedenklichen Temperaturen.
- Pflegeleicht, verbeult, reißt, bricht und rostet nicht und blättert nicht ab.
- Haltbare Nylonverschlüsse lassen sich leicht öffnen und sicher verschließen.
- Verschlussklappen lassen sich zum problemlosen Be- und Entladen vollständig wegklappen.
- Problemloses Manövrieren durch eingegossene Griffe.
- Der eingepresste Stoßschutz verhindert eine Beschädigung von Wänden, Mobiliar und sonstigem.

**Farben:** Marineblau (186), Schieferblau (401), Kaffee Beige (157), Dunkelbraun (131), Ziegelrot (402), Grün (519), Schwarz (110), Feuerrot (158), Granitgrau (191), Granitgrün (192), Granitsand (194).

**Hinweis:** Speiseschalen nur auf die Schienen stellen. Schalen dürfen nicht auf den Boden eines Camcart-Fachs gestellt werden. Bitte nur Speiseschalen der vorgeschriebenen Größe verwenden.

**Hinweis:** Die besten Ergebnisse werden erzielt, wenn die Lebensmittelschalen zwischen 82° und 88°C verladen werden. Das Einführen von metallenen Lebensmittelschalen mit einer Temperatur von über 121°C kann zu Schäden am Behälter oder Wagen führen.

Belüftungsstopfen geschützt durch US-Patent D 553,717 S.



Polyurethan-Isolierung hält heiße Speisen heiß und kalte Speisen kalt.



Gezeigt mit optionalen HD-Rollen.

## Sicherheitspaket (SP)

Speziell für den Einsatz in Bereichen mit höchsten Sicherheitsanforderungen konzipiert.

- Manipulationssichere Befestiger.
- Nicht-abnehmbare Türen.
- Abschließbare Haspel an jeder Tür (Vorhängeschlösser werden nicht mitgeliefert).
- Schwerlastrollen mit Gehäuseplatten, mit manipulationssicheren Schrauben montiert.

Schiene dient der Verwendung beim Service, nicht während des Transports.



### FASSUNGSVERMÖGEN

INSGESAMT	UPC600	UPC800	UPC1200	UPC1600
Gastronorm-Speiseschalen GN1/1				
6,5 cm tief	8 Schalen	12 Schalen	16 Schalen	24 Schalen
10 cm tief	6 Schalen	8 Schalen	12 Schalen	16 Schalen
15 cm tief	4 Schalen	6 Schalen	8 Schalen	12 Schalen
20 cm tief	2 Schalen + 2 Schalen (10 cm tief)	4 Schalen	4 Schalen	8 Schalen

### Camtray®\*

3253	12 Tablett	12 Tablett	12 Tablett	48 Tablett
2632	24 Tablett	48 Tablett	—	—
2025	—	—	12 trays	24 Tablett

Bestellinformationen, siehe Abschnitt "Speiseschalen und Camtrays".

\*Bei 3,8 cm Abstand zwischen den Tablett.

## Warm

UPC600	86,8°C	84,3°C	82,5°C	80,8°C	79,3°C
UPC800	87,7°C	85,5°C	84,2°C	82,9°C	81,7°C
UPC1200	85,6°C	82,1°C	80,1°C	78,3°C	77,2°C
UPC1600	87,1°C	85,9°C	85,1°C	84,3°C	83,7°C

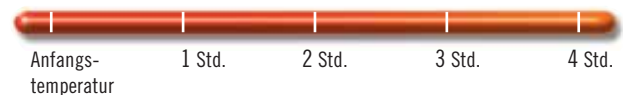

## Kalt

UPC600	0,6°C	1,1°C	1,4°C	1,8°C	2,1°C
UPC800	0,3°C	0,8°C	0,9°C	1,2°C	1,4°C
UPC1200	0,5°C	0,9°C	1,1°C	1,3°C	1,4°C
UPC1600	0,6°C	1,0°C	1,2°C	1,5°C	1,5°C





## UPC600

ARTIKELNUMMER	UPC600
BESCHREIBUNG	Grundmodell
AUSSEN ABMESSUNGEN	52 x 69 x 114,5 cm
INNEN ABMESSUNGEN B x T x H	34 x 54 x 35,5 cm

Verkaufseinheit: 1  
 Rollen: 12,7 cm, 2 Bockrollen, 2 Lenkrollen, 1 mit Bremse.



## UPC800

ARTIKELNUMMER	UPC800	UPC800SP
BESCHREIBUNG	Grundmodell	Sicherheitspaket
AUSSEN ABMESSUNGEN	52 x 69 x 137 cm	52 x 69 x 137 cm
INNEN ABMESSUNGEN B x T x H	33 x 54,5 x 48,5 cm	33 x 54,5 x 48,5 cm

Verkaufseinheit: 1 Rollen: 15,2 cm, 2 Bockrollen, 2 Lenkrollen, 1 mit Bremse.  
 Schwerlastrollen: 15,2 x 3,8 cm, Zwei fixierte Rollen, zwei drehbare Rollen mit Bremsen.



## UPC1200

ARTIKELNUMMER	UPC1200
BESCHREIBUNG	Grundmodell
AUSSEN ABMESSUNGEN	72,5 x 82 x 116 cm
INNEN ABMESSUNGEN B x T x H	54 x 66,5 x 34,5 cm

Verkaufseinheit: 1  
 Rollen: 15,2 cm, 2 Bockrollen, 2 Lenkrollen, 1 mit Bremse.



## UPC1600

ARTIKELNUMMER	UPC1600	UPC1600HD	UPC1600SP*	UPCGL1600SP*
BESCHREIBUNG	Grundmodell	Basismodell mit HD-Rollen	Sicherheitspaket	Sicherheitspaket, ohne Dichtung
AUSSEN ABMESSUNGEN	71,5 x 82 x 135 cm	73 x 84,7 x 138,4 cm	71,5 x 82 x 135 cm	71,5 x 82 x 135 cm
INNEN ABMESSUNGEN B x T x H	53,5 x 66,5 x 53,5 cm	53,5 x 66,5 x 53,5 cm	53,5 x 66,5 x 53,5 cm	53,5 x 66,5 x 53,5 cm

Verkaufseinheit: 1 Rollen: 15,2 cm, 2 Bockrollen, 2 Lenkrollen, 1 mit Bremse.  
 Schwerlastrollen: 15,24 x 5,08 cm, Zwei fixierte Rollen, zwei drehbare Rollen mit Bremsen.  
 \*Sicherheitspaket (SP) haben die Scharnierstifte und Riegel Einrastung, und die Räder sind mit manipulationssicheren Schrauben befestigt.



### AB LAGER EUROPA VERFÜGBARE ARTIKEL UND FARBEN

UPC600: (401), (110), UPC800: (401), (192), (194), (110), UPC1200: (401)  
 UPC1600: (401), (194), (110), 400DIV: (180), CP3253: (443), HP3253: (444)

## Optionales Zubehör

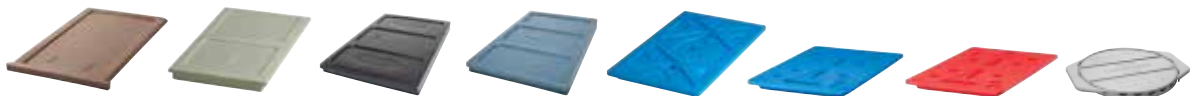

ARTIKELNUMMER	300DIV	400DIV	1200DIV	1600DIV	CP1220	CP3253	HP3253	1210PW
BESCHREIBUNG	ThermoBarrier®	ThermoBarrier	ThermoBarrier	ThermoBarrier	Camchiller®	Camchiller	Camwarmer®	Camwarmer
ABMESSUNGEN (CM)	53 x 33 x 2,5	54 x 33 x 2,5	53 x 33,5 x 3,5	53 x 33,5 x 3,8	53 x 33 x 3,8	53 x 32,5 x 3	53 x 32,5 x 3	34 x 27,5 x 4
PASSEND FÜR	UPC600	UPC800, UPC800SP	UPC1200	UPC1600	UPC600, UPC800, UPC800SP, UPC1200, UPC1600, UPC1600SP	UPC600, UPC800, UPC800SP, UPC1200, UPC1600, UPC1600SP	UPC600, UPC800, UPC800SP	UPC600, UPC800, UPC800SP
FARBEN	Sandfarben (157)	Grau (180)	Dunkelbraun (131)	Schieferblau (401)	Eisblau (159)	Gletscherblau (443)	Feuerrot (444)	Granitgrau (191)

Verkaufseinheit: 1 1200DIV / 1600DIV Verkaufseinheit: 2

# ULTRA PAN CARRIER® UND ULTRA CAMCART® H-SERIE

- Sowohl für elektrische Warmhaltung als auch nicht elektrischen Transport.
- Bei sanften Warmhaltetemperaturen von 65° bis 74°C werden Speisen nicht weiter gekocht und trocknen nicht aus.
- Fasst unterschiedliche Speisen wie Pasta, gebratenes Hähnchen mit Knochen und Pies mit doppelter Kruste.
- Eine Stunde Vorheizzeit ab Zimmertemperatur, und 3 Minuten, bis die Warmhaltetemperatur wieder erreicht ist.
- Der Energieverbrauch ist beträchtlich geringer als bei vergleichbaren Metallschränken.
- Rostet nicht und verbiegt sich nicht wie Metallschränke und lässt sich leichter manövrieren.
- Alle UPCH-Modelle wurden auf die Beibehaltung von sicheren Speisentemperaturen für bis zu 4 Stunden getestet, selbst wenn das Stromkabel nicht angeschlossen ist.
- Modelle mit nur oben beheizter Tür sind speziell so ausgelegt, dass sie oben ein elektrisch beheiztes Aufbewahrungsfach und unten passive heiße oder kalte Speisenaufbewahrung bieten.
- Beheizte Tür-Kits ebenfalls separat erhältlich zum Nachrüsten von UPC400 UPC800 und UPC1600.

**Farben:** Schieferblau (401), Dunkelbraun (131), Schwarz (110), Granitgrau (191), Granitgrün (192).

**Rollen:** 15,2 cm, 2 Bockrollen, 2 Lenkrollen, 1 mit Bremse.



## Anschluss- und Wärmungs-Anzeigen

geben Aufschluss über die Stromversorgung und den Heizstatus der UPCH1600-Einheit. Sie sehen auf einen Blick, wenn die Solltemperatur im Fach erreicht wurde.



## Belüftungsöffnungen

Konsistentes Warmhalten im gesamten Fach erfolgt durch vertikale Belüftungsöffnungen, die ständig Wärme von vorn nach hinten leiten.



## Robuste Außenflächen

Alle UPCH-Einheiten bestehen aus robustem Polyethylen mit Polyurethanschäumisolierung und bleiben trotz Warmhaltung innen außen kühl. Reiß nicht, verbeult nicht, splittert nicht ab, rostet nicht und zerbricht nicht.



## Isolierung

Eingeschäumte Polyurethanschäumstoffisolierung hält die Temperatur 4 Stunden über 64°C, wenn die Einheit ohne Stromanschluss verwendet wird.

# ULTRA PAN CARRIER® UND ULTRA CAMCART® H-SERIE

Schiene dient der Verwendung beim Service,  
nicht während des Transports.



MODELL	UPCH4002	UPCH8002	UPCH16002
Elektrische Spezifikationen			
ERFORDERLICHE NETZSPANNUNG	200 – 230 VAC	200 – 230 VAC	200 – 230 VAC
MAXIMALE AMPÈRE	1,2a	1,2a	2,3a
WATT	265w	265w	506w
HERTZ	50/60	50/60	50/60
STECKERTYP	Euro plug, CEE7	Euro plug, CEE7	CEE7/7 to C15RA
NETZKABELLÄNGE	2,7 m	2,7 m	2,7 m

## Wärmeisolierung ohne Stromanschluss

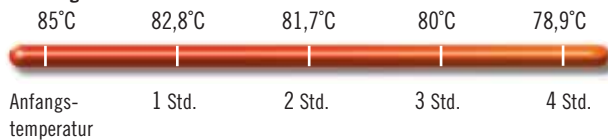

## WÄRMEISOLIERUNG

	65° – 74°C
<b>AUFHEIZZEIT</b> (Von der Umgebungstemperatur zur Endtemperatur)	1 stunden
<b>AUFHEIZZEIT*</b> (Zeitdauer, bis die Fachinnentemperatur nach 30-sekündigem Öffnen der Tür wieder erreicht wird.)	3 minuten
<b>WARMHALTEZEIT*</b> (Zeitdauer, bis die Temperatur des Inhalts ohne Stromversorgung auf 65°C abgesunken ist.)	4 stunden+

\*Basiert auf einem Test mit je 6 Stk. 15,24 cm tiefen H-Schalen mit GripLids®, die mit ca. 14,2 l 87,7°C heißem Wasser gefüllt wurden. (Wassertemperatur, nicht Lufttemperatur im Wagen).

## Leitfaden Für Fassungsvermögen

UPCH4002  
UPCH8002 (x2)  
UPCH16002 (x4)

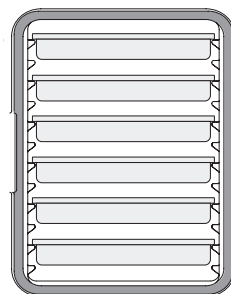

6 x 6,5 cm

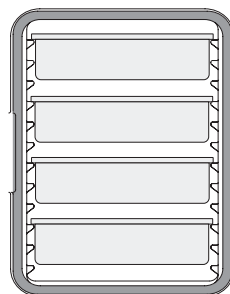

4 x 10 cm

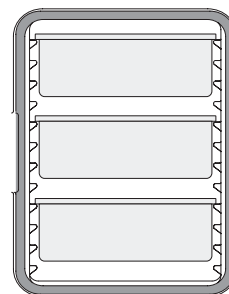

3 x 15 cm

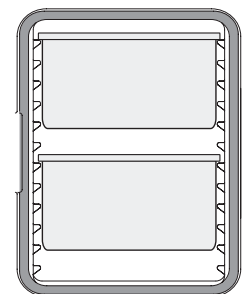

2 x 20 cm

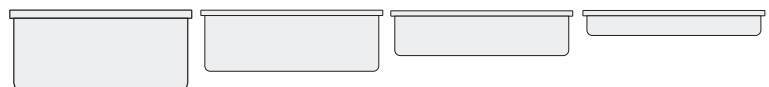

## Portionsüberblick für Speisenschalen

### GN 1/1 SPEISENSCHALE

TIEFE	20 cm	15 cm	10 cm	6,5 cm
SERVIERPORTIONEN PRO SCHALE (CA. 8 ML)	80	60	40	30

# ULTRA PAN CARRIER® UND ULTRA CAMCART® H-SERIE

- Ermöglicht die Einhaltung der HACCP-Hygienevorschriften, indem heiße Speisen auf sicheren Temperaturen gehalten werden.
- UPCH400(2) Modelle zum Aufbewahren und Transportieren auf einem Camdolly® mit Haltegurt stapelbar.

**Farben:** Schieferblau (401), Dunkelbraun (131), Schwarz (110), Granitgrau (191), Granitgrün (192).

**CD400-Farben:** Kaffee Beige (157), Dunkelbraun (131), Schwarz (110), Schieferblau (401), Grau (180).

**Rollen:** 15,2 cm, 2 Bockrollen, 2 Lenkrollen, 1 mit Bremse.

**Hinweis:** GN-Schalen in Schienen einschieben. Schalen dürfen nicht auf den Boden eines Camcart-Fachs gestellt werden. Bitte nur GN-Schalen der vorgeschriebenen Größe verwenden.

**Hinweis:** GN-Schalen aus Metall auf 120°C abkühlen lassen, bevor der Behälter bestückt wird.

Patent für Belüftungskappe angemeldet.



## Sicherheitspaket (SP)

Speziell für den Einsatz in Bereichen mit höchsten Sicherheitsanforderungen konzipiert.

- Manipulationssichere Befestiger.
- Nicht-abnehmbare Türen.
- Abschließbare Haspel an jeder Tür (Vorhängeschlösser werden nicht mitgeliefert).
- Schwerlastrollen mit Gehäuseplatten, mit manipulationssicheren Schrauben montiert.

ARTIKELNUMMER	BESCHREIBUNG	AUSSENABMESSUNGEN B x T x H	INNENABMESSUNGEN B x T x H
UPCH1600SP	110V, Beide Fächer beheizbar	73 x 84,7 x 138,4 cm	53,5 x 66,5 x 53,5 cm
UPCH16002SP	220V, Beide Fächer beheizbar	73 x 84,7 x 138,4	53,5 x 66,5 x 53,5

## AB LAGER EUROPA VERFÜGBARE ARTIKEL UND FARBEN

UPCH4002, UPCH4002UK, UPCH8002, UPCH8002UK, UPCHT8002, UPCH16002, UPCH16002UK, CD400: (401), (110)

ARTIKELNUMMER	BESCHREIBUNG	AUSSENABMESSUNGEN B x T x H	INNENABMESSUNGEN B x T x H
<b>Ultra Pan Carriers, 1 Fach, für Warmhaltung 110V</b>			
UPCH400	Keine Rollen	46 x 67 x 63 cm	33,5 x 53,3 x 48,6 cm
UPCHW400	Mit Rollen	46 x 67 x 79,4	33,5 x 53,3 x 48,6
<b>220V</b>			
UPCH4002	Keine Rollen	46 x 67 x 63	33,5 x 53,3 x 48,6
UPCH4002UK	UK-Stecker, keine Rollen	46 x 67 x 63	33,5 x 53,3 x 48,6
UPCHW4002	Mit Rollen	46 x 67 x 79,4	33,5 x 53,3 x 48,6
<b>Ultra Camcarts, 2 Fächer, für Warmhaltung 110V</b>			
UPCH800	Beide Fächer beheizbar	52 x 69 x 137,2	33 x 54,5 x 48,5
UPCHT800	Nur oberes Fach beheizbar	52 x 69 x 137,2	33 x 54,5 x 48,5
UPCH1600	Beide Fächer beheizbar	73 x 84,7 x 137,5	53,5 x 66,5 x 53,5
UPCH1600HD	Beide Fächer beheizbar, strapazierfähige Rollen	73 x 84,7 x 138,4	53,5 x 66,5 x 53,5
UPCHT1600	Nur oberes Fach beheizbar	73 x 84,7 x 137,5	53,5 x 66,5 x 53,5
UPCHT1600HD	Nur oberes Fach beheizbar, strapazierfähige Rollen	73 x 84,7 x 138,4	53,5 x 66,5 x 53,5
<b>220V</b>			
UPCH8002	Beide Fächer beheizbar	52 x 69 x 137,2	33 x 54,5 x 48,5
UPCH8002UK	UK-Stecker, beide Fächer beheizbar	52 x 69 x 137,2	33 x 54,5 x 48,5
UPCHT8002	Nur oberes Fach beheizbar	52 x 69 x 137,2	33 x 54,5 x 48,5
UPCH16002	Beide Fächer beheizbar	73 x 84,7 x 137,5	53,5 x 66,5 x 53,5
UPCH16002UK	UK-Stecker, Beide Fächer beheizbar	73 x 84,7 x 137,5	53,5 x 66,5 x 53,5
UPCH16002HD	Beide Fächer beheizbar, strapazierfähige Rollen	73 x 84,7 x 138,4	53,5 x 66,5 x 53,5
UPCHT16002	Nur oberes Fach beheizbar	73 x 84,7 x 137,5	53,5 x 66,5 x 53,5
UPCHT16002HD	Nur oberes Fach beheizbar, strapazierfähige Rollen	73 x 84,7 x 138,4	53,5 x 66,5 x 53,5
<b>Zusätze</b>			
CD400	Camdolly®	53 x 70 x 23	–
400STP	Gurt, 4 m lang	–	–

**UPCH-Verkaufseinheit:** 1 Auch erhältlich: Obere und untere Ersatz-/Nachrüsttüren für 110-V- und 220-V-Geräte (nicht austauschbar).

**Rollen:** 15,2 x 3,2 cm – 2 Bockrollen, 2 Lenkrollen, 1 mit Bremse. **Schwerlastrollen:** 15,2 x 5 cm – Zwei fixierte Rollen, zwei drehbare Rollen mit Bremsen.





# PRO CART ULTRA® – ELEKTRISCHE UND NICHELEKTRISCHE



## ISOLIERTE AUFBEWAHRUNGS- UND TRANSPORTSCHRÄNKE

Der Pro Cart Ultra ist der ultimative Speisentransportwagen, der alle Ihre heißen und kalten Menüartikel gleichzeitig – und ohne Kompressor – in einem Wagen unterbringen kann!

- Bewahren und transportieren Sie warme und kalte Speisen in einem einzigen Wagen.
- Erhält die Lebensmittelqualität und Feuchtigkeit.
- Bewahren Sie Lebensmittel sicher 4 Stunden lang ohne Stromanschluss auf.
- Ändern Sie heiß zu kalt oder kalt zu heiß mit einem einfachen Hardwarewechsel.
- Universalschienen passen zu Lebensmittelwannen, Pfannenbleche und mehr.

Farbe: Anthrazit (615).

Mehrere internationale Zertifizierungen erhältlich.



Passive und/oder heiße Modelle



### ELEKTRISCH WARM

Heißhaltezyklen zwischen 65,5° - 74°C.



### NICHT-ELEKTRISCH PASSIV

Hält warme oder kalte Speisen für mehr als 4 Stunden.

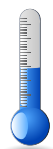

### ELEKTRISCH KALT

Kühlhaltezyklen zwischen 0,3° - 4,4°C ohne Kompressor.



Warm-, Kalt- und Passivmodule werden auch separat verkauft, um den Wagen schnell an Ihr Menü anzupassen.

## Temperaturerhaltung von passiven und nicht an das Stromnetz angeschlossenen Modellen

**Warm** — durchschnittlicher Temperaturverlust 1,5°C pro Stunde.

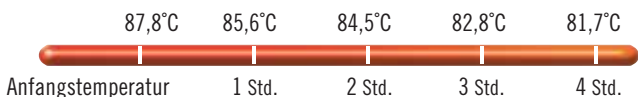

**Kalt** — durchschnittlicher Temperaturanstieg 0,4°C pro Stunde.

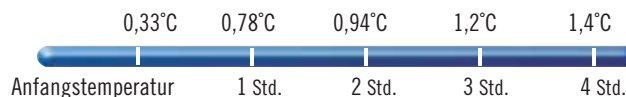

## Fassungsvermögen pro Fach

ART DES BEHÄLTNISSES	STANDARDFASSUNGSVERMÖGEN	STANDARDFASSUNGSVERMÖGEN SCHIENENABSTAND	MAXIMALES FASSUNGSVERMÖGEN	MAXIMALES FASSUNGSVERMÖGEN SCHIENENABSTAND
GROSSE BLECHE 45,7 x 66 CM	8	7,62 cm	16*	3,81 cm
GROSSE BLECHE 33 x 45,7 CM	16	7,62	32*	3,81
GN 1/1 HOTEL PFANNEN (6,5 CM TIEF)	16	7,62	16	7,62
GN 1/1 HOTEL PFANNEN (10 CM TIEF)	10*	11,43	10	11,43
60 x 40 CM EURO BACKBLECHE	8	7,62	16*	3,81
54,6 x 33,6 x 6,35 CM KÖRBE	16	7,62	16	7,62
PIZZA BOXES 40,6 x 40,6 x 5,1 CM	8	7,62	8	7,62

Standardschienen: 8 Schienen / Wagen \*Zusätzliche Schienen erforderlich.



Verstellbare Schienen können in jeder Position eingestellt und bei Bedarf leicht gewechselt werden.

# PRO CART ULTRA® – MERKMALE UND ANHÄNGERKUPPLUNG



**ISOLIERUNG**  
Polyurethan-Isolierung des gesamten Schanks und der Türen maximiert Temperaturerhaltung auf mindestens 4 Stunden.

**10 CM GROSSE NYLONVERSCHLÜSSE UND VERSTELLBARE SCHARNIERE**  
Zum einfachen Öffnen und Schließen und zum Sichern des Inhalts beim Transport. (abschließbare Tür).



**NICHT ABGEDICHTETE TÜR**  
Für leichtere Reinigung und weniger Ersatzteile. 270-Grad Öffnung der Tür.

**DIGITALES SOLARTHERMOMETER**  
Zur schnellen Kontrolle der Schrankinnentemperatur.

**12,7 x 20,3 CM MENÜFLÄCHE**  
Erleichtert die Produktkennzeichnung mit einer Karteikarte oder durch direkte Aufschrift mit Fettstift auf weiche Oberfläche.

**EDELSTAHL SCHARNIERE**  
Für lange Haltbarkeit.



**AUSSENFLÄCHEN AUS POLYETHYLEN**  
Hält Speisen auf natürliche Weise feucht, und die Außenseite bleibt im Gegensatz zu Metallwagen auch während des Betriebs kühl.

**STANDARDMÄSSIG MIT 15 x 5 CM GROSSEN SCHWERLASTROLLEN**  
Zwei abriebfeste, leistungsstarke Lenkrollen mit Bremse vorne und zwei fixierte Rollen hinten für gleichmäßige Positionierung und Beförderung.

## Pro Cart Ultra Anhängerkupplungsset

Ziehen Sie Ihren Pro Cart Ultra mit dem Cambro Anhängerkupplungsset Ihre Laderampe hoch, an den Aufstellort und zurück in Ihre Küche. Die Anhängerkupplung wurde entwickelt, um Ihren Pro Cart Ultra sicher mit jedem Servicefahrzeug mit Anhängerkupplung zu verbinden.

- Passend für alle Pro Cart Ultra Modelle, niedrig und hoch.
- Das Kit ist mit Standard- oder Sicherheitshardware erhältlich.
- Maximale Zugkapazität 907 kg.



ARTIKEL NUMMER	BESCHREIBUNG	GEWICHT/STÜCK
PCUTOW	Pro Cart Ultra Anhängerkupplung	15,87 kg
PCUTOWSP	Pro Cart Ultra Anhängerkupplung Sicherheitspaket	15,87

Verkaufseinheit: 1 Farbe: (000).  
Das SP-Paket enthält manipulationssichere Schrauben.

## Starke Leistung, geringer Stromverbrauch

- Energieeffiziente, aktive Module benötigen jeweils weniger als 5 Ampere.
- Das Kühlmodul verwendet eine umweltfreundliche, thermoelektrische Technologie.
- Wird an eine normale Steckdose angesteckt.

## KALT

Digitale Steuerung ermöglicht die Regulierung der Kühlung von 0,3°C bis 4,4°C.

### Thermoelektrische Kühlung Abkühlung bis auf 0,3°C

ohne Kompressor für eine ultimative Mobilität und Sicherheit beim Transport gekühlter Speisen. Hinweis: Die besten Ergebnisse werden in einer Betriebsumgebung von maximal 32,2°C erzielt.

#### Abkühlzeit:

90 Minuten bis auf 4,4°C (getestet bei einer Raumtemperatur von 23°C).

#### Wiederherstellzeit:

10 Minuten, bis die Temperatur nach 30-sekündigem Öffnen der Tür wieder erreicht ist.



Innenansicht mit Kühlelement



Außenansicht (Rückseite) mit Kühlelement

## HOT

Behält eine sichere Lebensmitteltemperatur zwischen 65,5°C und 74°C mit praktisch voreingestellter, sanfter und strahlungsfreier Wärme bei.

### Energiesparende Heizung mit weniger als 5 Ampere Leistung

Sanfte, strahlungsfreie Hitze zirkuliert von vorne nach hinten kontinuierlich im Schrank.

#### Vorheizzeit:

45 Minuten.

#### Wiederherstellzeit:

3 Minuten, bis die Temperatur nach 30-sekündigem Öffnen der Tür wieder erreicht ist.



Innenansicht mit Heizelement



Außenansicht (Rückseite) mit Heizelement



## Nur 5 Minuten zum Ändern des Moduls

- Saisonale Menüs
- Menüänderungen
- Zusätzliche Budgetverfügbarkeit
- Anderer Standort oder Einrichtung
- Neue Trends

## Elektrische Spezifikationen (Pro Fach)

	WARM 110V	WARM 220V	KALT
ERFORDERLICHE NETZSPANNUNG	100-125 VAC	200-230 VAC	100-230 VAC
MAXIMALE AMPÈRE	4.6a	2.3a	3.26a, 1.42a
WATTS / HEIZUNG ODER KÜHLER	529w	506w	326.6w
HERTZ	50/60	50/60	50/60
PHASE	Single	Single	Single
ALTERNATIVE STECKERTYPEN (INTERNATIONAL)	USA, Kanada, Mexiko, Europa, Vereinigtes Königreich, Irland, Australien, Südafrika, China, Japan		
NETZKABELLÄNGE	2,7 m	2,7 m	2,7 m



	ARTIKELNUMMER	BESCHREIBUNG	GEWICHT/ STÜCK
<b>HOHES</b> 	<b>Beide Fächer nicht-elektrisch / passiv</b>		
	PCUPP	Beide Fächer nicht-elektrisch / passiv	106,7 kg
	<b>Beide Fächer beheizt</b>		
	PCUHH	110V	121,3
	PCUHH*	220V	121,7
	<b>Beide Fächer gekühlt</b>		
	PCUCC	110V	126,3
	PCUCC*	220V	128,7
	<b>Kombination Heiß &amp; Kalt</b>		
	PCUHC	Oberes Fach beheizt, unteres Fach gekühlt. 110V	122,9
	PCUCH	Oberes Fach gekühlt, unteres Fach beheizt. 110V	122,9
	PCUHC*	Oberes Fach beheizt, unteres Fach gekühlt. 220V	123,1
	PCUCH*	Oberes Fach gekühlt, unteres Fach beheizt. 220V	123,1
	<b>Kombination Passiv &amp; Heiß oder Kalt</b>		
	PCUPH	Oberes Fach passiv, unteres Fach beheizt. 110V	155,8
	PCUPC	Oberes Fach passiv, unteres Fach gekühlt. 110V	188,3
PCUPH*	Oberes Fach passiv, unteres Fach beheizt. 220V	116	
PCUPC*	Oberes Fach passiv, unteres Fach gekühlt. 220V	119,5	
<b>NIEDRIGES</b> 	PCULP	Nicht-elektrisch / passiv	63,5
	PCULH	Beheizter Wagen, 110V	68,5
	PCULC	Gekühlt Wagen, 110V	70,8
	PCULH*	Beheizter Wagen, 220V	68,5
	PCULC*	Gekühlt Wagen, 220V	70,8

3	US/CAN/MEX
4	EU
5	UK
6	AU
7	SA
8	JAPAN
9	CHINA

\*Benutzen Sie die Nummer, um den Stecker für die elektrischen Anforderungen Ihres Landes auszuwählen.

## AB LAGER EUROPA VERFÜGBARE ARTIKEL UND FARBEN

PCUCC4, PCUCC5, PCMH4 PCMH5: (615)

**Verkaufseinheit:** 1 **Farbe:** Anthrazit (615).

**Standardschienen umfassen:** 8 Paare Universalschienen aus rostfreiem Stahl pro Fach.

**Umfasst Standard-Rollen:** 15 x 5 cm große Schwerlastrollen mit Bremse vorne, fixierte Rollen hinten.

## Abmessungen der Einheit

EINHEIT	AUSSENMASSE B x T x H	ABMESSUNGEN DER FÄCHER B x T x H
<b>Hohes</b>		
KALT	71,1 x 92,7 x 167,6 cm	53,7 x 66,7 x 64,8 cm
WARM / PASSIV	71,1 x 90,8 x 167,6	53,7 x 68,6 x 64,8
<b>Niedriges</b>		
KALT	71,1 x 92,7 x 101,6	53,7 x 66,7 x 64,8
WARM / PASSIV	71,1 x 90,8 x 101,6	53,7 x 68,6 x 64,8

## Optional Accessories

ARTIKELNUMMER	BESCHREIBUNG
PCMH*	Einheit mit Heizelement, 110V / 220V
PCMC*	Einheit mit Kühlelement, 110V / 220V
SSR1	1 paar schienen
SSR8	8 paare schienen

**Verkaufseinheit:** 1 **Farbe der Moduleinheit:** Anthrazit (615).

## Sicherheitspaket (SP)

Speziell entwickelt für Einsätze, bei denen Sicherheit und Schutz an erster Stelle stehen. Um zu bestellen, fügen Sie SP nach dem Produktcode hinzu oder besuchen Sie unsere Homepage [cambro.com](http://cambro.com) um eine Liste der Codes zu erhalten.

- Manipulationssichere Schrauben sichern die seitlichen Säulenplatten am Wagen.
- Überkreuz-Verriegelungsstangen hinter den Säulenplatten halten 5 Schienen in Position.

- Jedes Fach fasst zehn 10 cm tiefe Hotelschalen.
- Passive und elektrische Elemente und Kabelführungen werden mit manipulationssicheren Schrauben befestigt.
- Nicht-abnehmbare Türen. Abschließbare HASPE sichert beide Türen gleichzeitig (Vorhängeschloss nicht mitgeliefert.)

- Schwerlastrollen werden mit manipulationssicheren Schrauben montiert.



Alle Modelle sind auch ohne Schienen und Seitenverkleidungen erhältlich. Bitte besuchen Sie [cambro.com](http://cambro.com) für weitere Informationen.



# ISOLIERTER GETRÄNKEBEHÄLTER



- Zum Aufbewahren, Transportieren und Servieren von heißen oder kalten Getränken.
- Einteiliges, nahtloses, doppelwandiges Polyethylen mit dicker Schaumstoffisolierung.
- Robuste Kunststoffriegel sorgen für den sicheren Verschluss von Deckeln und rostet nicht.
- Der tropfsichere, zurückgesetzte Ausgussahn ermöglicht problemlose Selbstbedienung.
- Durch Stapeln der Einheiten auf einem Untersatz lassen sich große Tassen und Kaffeekannen leicht füllen.
- Das spezielle Design ermöglicht stabiles Stapeln für Transport und Aufbewahrung.

**Easy Serve-Spender-Farbe:** Schwarz (110).

UC1000 durch US-Patent-Nr. D 403,916 geschützt.

Patent für Belüftungskappe angemeldet.

350LCD Camtainer, nicht NSF-zertifiziert.



## Camtainer Schutzhülle

Haltbare und attraktive Schutzhüllen verlängern die Lebensdauer Ihrer Camtainer und passen in jedes gastronomische Umfeld.

Personalisierungsmöglichkeiten sind vorhanden. Für weitere Informationen wenden Sie sich bitte an Ihren Cambro-Vertreter.



### Warm

250LCD	87°C	84,5°C	82°C	79°C	77°C
--------	------	--------	------	------	------

UC250	88°C	85,5°C	84°C	82°C	80°C
-------	------	--------	------	------	------

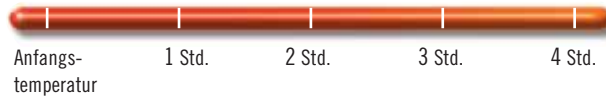

### Kalt

250LCD	1°C	1,5°C	2°C	3°C	4°C
--------	-----	-------	-----	-----	-----

UC250	0,5°C	1°C	1°C	1,5°C	2°C
-------	-------	-----	-----	-------	-----



Platzsparendes Stapeln der Getränkebehälter bei Lagerung und Transport.

#### Stapelbare Einheiten:

- 100LCD mit 100LCD
- Alle 250, 350 und 500 Einheiten
- UC1000 und 1000LCD



#### Belüftungskappe

Sorgt für Druckausgleich, wodurch sich der Behälter wesentlich leichter öffnen lässt.

#### E-Z Grip eingegossene Griffe

Ergonomische Griffe für sicheres und bequemes Festhalten.



#### Zurückgesetzter Hahn

Große Aussparung zum Unterstellen größerer Tassen. Gleichmäßige Ausgabe ohne Nachtropfen. Zwei Stellungen: fortlaufende Ausgabe oder Einzelportions-Ausgabe.



#### Eingegossene Metallplatten

Verhindern das Ausreißen der Verschlüsse aus dem Behälter.



#### Ultra Camtainers®

Mit breiten Nylonverschlüssen, die sich mit einer Hand leicht öffnen und schließen lassen.



#### Camtainers®

Mit robusten Kunststoffverschlüssen, die den Deckel sicher festhalten und nie rostet.

## Ultra Camtainers®

In drei Größen für den Getränkeservice erhältlich. Eine zeitgenössische Produktserie mit zwei breiten Nylonverschlüssen pro Einheit, die sich leicht öffnen und schließen lassen.

### AB LAGER EUROPA VERFÜGBARE ARTIKEL UND FARBEN

UC250, UC500: (401), (191), (110)  
UC1000: (401), (110)



ARTIKELNUMMER	UC250	UC500	UC1000
INHALT	10,4 L	19,9 L	39,7 L
210 ML TASSEN	50	96	192
AUSSENABMESSUNGEN T x B x H	42,5 x 30 x 50 cm	42,5 x 30 x 68 cm	52 x 41,5 x 65,5 cm
PASSEND FÜR CAMDOLLY	CD100H, CD1826H, CD300H, CD100HB, CD300HB, CD100	CD100H, CD1826H, CD300H, CD100HB, CD300HB, CD100	CD300H, CD1826H, CD2020H, CD100HB, CD300HB, CD1826MTCHB, CD300, CD2020
CAMTAINER SCHUTZHÜLLE	UC250CVR	UC500CVR	UC1000CVR

Verkaufseinheit: 1 Farben: Marineblau (186), Schieferblau (401), Kaffee Beige (157), Dunkelbraun (131), Ziegelrot (402), Grün (519), Schwarz (110), Granitgrau (191), Granitgrün (192), Granitsand (194). **Schutzhülle farbe:** Schwarz (110). Belüftungsstopfen geschützt durch US-Patent D 553,717 S.

## Camtainers®

Diese Produkte stellen den Standard für viele Catering-Unternehmen dar und sind in vier Größen für den Getränkeservice und in einem Modell ohne Zapfhahn für den Suppensevice erhältlich. Vier robuste Kunststoffverschlüsse an jeder Einheit lassen sich leicht öffnen und schließen und rosten nie.

### AB LAGER EUROPA VERFÜGBARE ARTIKEL UND FARBEN

250LCD, 350LCD,  
500LCD: (157), (401)  
100LCD: (401)



ARTIKELNUMMER	100LCD	250LCD	500LCD	1000LCD	350LCD (SUPPE)
INHALT	5,7 L	9,5 L	17,9 L	44,5 L	12,7 L
210 ML TASSEN	27	45	85	214	60
ZAPFHAHN	Ja	Ja	Ja	Ja	—
AUSSENABMESSUNGEN T x B x H	29 x 26,5 x 44 cm	42 x 23 x 46,7 cm	42 x 23 x 62 cm	53 x 41,5 x 63 cm	42 x 23 x 46,7 cm
PASSEND FÜR CAMDOLLY	CD1420	CD100H, CD1826H, CD300H, CD2020H, CD100HB, CD300HB, CD1826HB, CD2020HB, CD100, CD2020	CD100H, CD1826H, CD300H, CD2020H, CD100HB, CD300HB, CD1826HB, CD2020HB, CD100, CD2020	CD300H, CD1826H, CD2020H, CD100HB, CD300HB, CD1826MTCHB, CD300, CD2020	CD100H, CD1826H, CD300H, CD2020H, CD100HB, CD300HB, CD1826HB, CD2020HB, CD100, CD2020
CAMTAINER SCHUTZHÜLLE	—	250LDCVCR	500LDCVCR	1000LDCVCR	—

Verkaufseinheit: 1 Farben: Marineblau (186), Schieferblau (401), Kaffee Beige (157), Dunkelbraun (131), Ziegelrot (402), Grün (519), Schwarz (110), Feuerrot (158). **Schutzhülle farbe:** Schwarz (110). Belüftungsstopfen geschützt durch US-Patent D 553,717 S.

## Camserver® – Hält die Wärme für Stunden.

- Ein Getränkebehälter.
- Doppelwandige Polyethylengehäuse.

Farben: Schwarz (110),  
Dunkelbeige (417), Granitgrau (191).



Praktische Öffnung zum raschen Füllen von oben ohne Abnahme des Deckels.



CSR3 Dunkelbeige  
Abstand von der Theke  
zum Zapfhahn: ca. 18 cm.

ARTIKELNUMMER	AUSSENABMESSUNGEN H x B x T	FASSUNGSVERMÖGEN	210 ML TASSEN	VERKAUFSEINHEIT
CSR3	60 x 34 x 46,5 cm	11,5 L	54	1
CSR5	71 x 34 x 46,5	19	91	1

# HANDWASCHZUBEHÖR –

## FÜR CAMTAINERS® UND ULTRA CAMTAINERS®

- Einrichten einer Handwaschstation vor Ort oder außer Haus.
- Lösung zur Einhaltung der Händewasch-Hygienerichtlinien des Gesundheitsamts.
- Für Camtainers 250LCD, 500LCD oder Ultra Camtainers UC250, UC500.
- Umfasst je vier Etiketten mit der Aufschrift "Handwash Only" und einen Easy Serve-Spenderhebel.

**Vorrätige Handwaschzubehör-Farben:**  
Dunkelbraun (131), Schwarz (110).

**Easy Serve-Spender-Farbe:**  
Schwarz (110).

**Untersatz-Farben:** Siehe optionales Zubehör für Camtainers.

**Farbe für Eimer mit Traggriff:**  
Weiß (148).

Handwaschzubehör ist durch die folgenden US-Patente geschützt:  
D 506.634 S und D 506.899 S.



ARTIKELNUMMER	HWAPR	HWATD
BESCHREIBUNG	Mit Papierrollenhalter	Mit Spender für mehrfach gefaltete Papierhandtücher
PASSEND FÜR	250LCD, 500LCD, UC250, UC500	250LCD, 500LCD, UC250, UC500



Abbildung mit 500LCD Camtainer.

## Optionales Zubehör



ARTIKELNUMMER	R500LCD	R1000LCD	LCDCH	LCDCH10
BESCHREIBUNG	Untersätze	Untersätze	Beilagenbehälter	Beilagenbehälter
AUSSENABMESSUNGEN T x B x H	41,5 x 23 x 12 cm	49,5 x 39 x 11,5 cm	42 x 22 x 13 cm	51 x 41 x 12 cm
PASSEND FÜR	250LCD, 500LCD, UC250, UC500	1000LCD, UC1000	250LCD, 500LCD, UC250, UC500	1000LCD, UC1000

Verkaufseinheit: 1 Farben: Kaffee Beige (157), Dunkelbraun (131), Schwarz (110).



ARTIKELNUMMER	PWB22	LCDES
BESCHREIBUNG	Eimer mit tragegriff	Easy Serve Spender
PASSEND FÜR	—	LCD Zapfhahn UC Zapfhahn
VERKAUFSEINHEIT	6	1



# FAHRBARE THEKE

- Ideal für Frühstücks-, Kaffee- und Imbiss-Service.
- Auf der Theke können ohne weiteres Cambro Getränkebehälter, Versa Dispenser oder Präsentationstabletts mit Deckel für Speisen abgestellt werden.
- Trinkgefäße, Speisenzubehör und sonstige Vorräte können im offenen Fach aufbewahrt werden.
- Isolierte Fächer für heiße und kalte Speisen in GN-Behälter der Größen 1/1, 1/2 oder 1/3 oder auf metrischen Cambro Camtrays® (3253).

**Farben:** Schieferblau (401), Granitgrau (191), Granitgrün (192).

Siehe Abschnitt "Besteckdispenser" für weitere Information zu den Sortierbehältern.

Weitere Informationen über Camtainer, siehe "Camtainer".

**Drahtrostfarbe:** Silber (000).

Weitere Angaben, siehe „Kältepacks“.

**15,24 cm Rollen:** 2 Bock, 2 Schwenk, eine mit Bremse.

Technische Details erfahren Sie direkt von Cambro.



Fahrbare Theke ist nur zum Einstellen von Getränkebehältern am Servierort vorgesehen. Zum Transportieren von Getränkebehältern über lange Distanzen oder unebenen Boden wird ein Transporter oder Handwagen mit Sicherheitsgurt empfohlen.

## AB LAGER EUROPA VERFÜGBARE ARTIKEL UND FARBEN

5412CBP: (131), (480)

100LCD: (401)



MDC24F

ARTIKELNUMMER	AUSSENABMESSUNGEN L x B x H	VERKAUFSEINHEIT
MDC24	113 x 76 x 112 cm	1
MDC24F	113 x 76 x 112	1
<b>OPTIONALES ZUBEHÖR</b>		
<b>Beilagenschale</b>		
5412CBP	30,5 x 13 x 11	12
<b>Camtainer®</b>		
100LCD	26,5 x 30 x 44	1
<b>Drahtrost</b>		
MDC24R	58,4 x 43,2 x 35,5	1
<b>Camchiller®</b>		
CP1220	53 x 33 x 3,8	1



Bei der Anwendung von Rosten im MDC24 und MDS24F Wagen können folgende Schalen- oder Tablettkonfigurationen zusammengestellt werden:

BESCHREIBUNG	GN 1/1	GN 1/2	GN 1/3
6,5 cm Schalen	(4) 12CW	(8) 22CW	(12) 32CW
10 cm Schalen	(3) 14CW	(6) 24CW	(9) 34CW
15 cm Schalen	(2) 16CW	(4) 26CW	(6) 36CW
20 cm Schalen	(1) 18CW**	(2) 28CW**	(3) 38CW**

\*\*Platz für Schalen von 6,5 cm oder 10 cm bei Einheiten über 20 cm (je 10) 3253 Tablettts.

### Abmessungen Der Fächer

Regalfach	B 96,5 cm	T 64 cm	H 25,4 cm
Einschubfächer	B 44,5 cm	T 60,3 cm	H 36 cm

Belüftungsstopfen geschützt durch US-Patent D 553,717 S.

Auf der rückversetzten Oberfläche des MDC24 ist Platz für jeweils 3 Camtainer und übereinandergestapelte Beilagensosen. MDC24 gezeigt in Granitgrau (191) mit optionalen 3,8 L 100LCD Camtainers, Beilagenschalen und Drahtrosten mit Gastronorm-Tabletts 3253.

### MDC24R Drahtrost

Nutzen Sie die Vorteile unserer neuen Drahtroste (getrennt erhältlich), um Schalen und Tablettts im Wagen übersichtlich unterzubringen. Auf den Rost passen Schalen voller, halber und drittel Größen sowie die 3253er Tablettts. Wenn der Rost in der Mitte des Wagens benutzt wird, ist auf beiden Seiten der Schalen genügend Platz für den Cambro Kältepack (2617CP). Nimmt dazu pro Seite je einen Camchiller® CP1200 auf.



# ISOLIERTE BACKWARENBEHÄLTER – 60 X 40 CM



- Für die Bäckereibranche in Europa konzipiert.
- Ideal zum Transport von Produkten bei unbedenklichen Kühltemperaturen an andere Orte.
- Perfekt für Backwaren mit Cremefüllungen und Gefrierteig.
- Besteht aus einem haltbaren Polyethylen-Gehäuse und einer dicken Polyurethanschaum-Isolierschicht.
- Für Backbleche der Größe:  
60 x 40 cm  
58 x 40 cm  
58 x 20 cm  
58 x 10 cm.

**Behälterfarbe:** Marineblau (186).

**CP6040-Farbe:** Eisblau (159).

**Drahtgestellfarbe:** Silber (000).

**Fiberglas-Tablettfarben:**

Granit-Schwarz (A20), Mokka (A21), Sahara (A22), Terrazzo (A86), Lichtgrau (A27), Perlweiß (A33).

**Hinweis:** Backbleche auf Schienen stellen. Bleche nicht auf den Boden von Behälterfächern stellen. Bitte die angegebenen Backblechgrößen verwenden.

Patent für Belüftungskappe angemeldet.



## AB LAGER EUROPA VERFÜGBARE ARTIKEL UND FARBEN

CD300: (401)

Camdolly CD300 zum einfachen Transport von BK60406 oder BK60407.



ARTIKELNUMMER	BK60406*	BK60407*
<b>BESCHREIBUNG</b>	Behälter mit 6 Schienen	Behälter mit 7 Schienen
<b>AUSSENABMESSUNGEN</b>	57 x 76,5 x 82 cm	57 x 76,5 x 82 cm
<b>INNENABMESSUNGEN</b>	42 x 63,5 x 67,5 cm	42 x 63,5 x 67,5 cm

Verkaufseinheit: 1 Farben: Marineblau (186)

\*Inklusive 2 Drahtgestelle und 1 Chiller.

## Zubehör

ARTIKELNUMMER	CD300	CP6040	WR60406	WR60407	GL4060**
<b>BESCHREIBUNG</b>	Camdolly	Camchiller®	Drahtgestelle mit 6 Schienen	Drahtgestelle mit 7 Schienen	Markttablett
<b>AUSSENABMESSUNGEN</b>	49 x 65 x 26,5 cm	60 x 40 x 4 cm	66 x 40,5 x 5,8 cm	66 x 40,5 x 5,8 cm	60 x 40 cm
<b>INNENABMESSUNGEN</b>	43 x 59 cm	—	—	—	—
<b>VERKAUFSEINHEIT</b>	1	1	1	1	12

\*\*Nicht vertrieben in Kanada, Mexiko, Mittelamerika, der Karibik und den USA.

# CAMCARTS® – 46 X 66 CM TABLETS, BACKBLECHE & VORRATSBEHÄLTER

- Für heiße oder kalte Speisen auf Tablett / Backblechen oder Vorratsbehältern.
- Haltbares Polyethylen und eine dicke Schaumstoffisolierung hält Speisen stundenlang auf unbedenklichen Temperaturen.
- Robuste, rostfreie Klinken aus Kunststoff sind in eingegossenen Montageplatten verankert.
- Eingeformter Griff an der Rückseite erleichtert das Manövrieren.



## 1826DTC Doppelabteil-Wagen für Tablett und Schalen

**Fassungsvermögen:** 24 Schienen in 4,92 cm Abständen (12 pro Abteil). Für insgesamt 24 Tablett oder Schalen von 46 x 66 cm.



## 1826DBC Doppelabteil-Wagen für Schalen

**Fassungsvermögen:** 26 Schienen in Abständen von 4,5 cm (13 pro Abteil). Schalen von 46 x 66 cm.



## Camcarts mit Sicherheitsbeschlägen

Spezialkonstruktion für Anwendungen, bei denen es auf hohe Sicherheit ankommt, mit Beschlägen, die unbefugtem Zugriff widerstehen: Metallscharniere mit nicht entfernbaren Stiften, Metallklinken mit verschweißten Griffen, Schließband und keine Gehäuseplatte.

**Farben:** Schieferblau (401), Kaffee Beige (157), Dunkelbraun (131), Anthrazit (615).

**Rollen, 15,24 cm:** 2 Bockrollen, 2 Lenkrollen, 1 mit Bremse.

**Hinweis:** Rechteckschalen aus Metall vor dem Auflegen auf die Tablethalter auf 121°C abkühlen lassen.

Belüftungstopfen geschützt durch US-Patent D 553,717 S.

Nur 1826DBC und 1826DBCSP sind NSF-zugelassen.



ARTIKELNUMMER	BESCHREIBUNG	ABMESSUNGEN B x T x H	INNENMASSE B x T x H
1826DTC	für Tablett und Rechteckschalen	55 x 84,5 x 162 cm	46,4 x 67,3 x 64,6 cm
1826DBC	für Schalen	55 x 84,5 x 162	46,4 x 67,3 x 64,9
<b>Camcarts mit Sicherheitsbeschlägen</b>			
1826DTCSP	für Tablett und Rechteckschalen	55 x 84,5 x 162	46,4 x 67,3 x 64,6
1826DBCSP	für Speisebehälter	55 x 84,5 x 162	46,4 x 67,3 x 64,9

Verkaufseinheit: 1 \*Tiefenmaße einschließlich Griff.

# CAMCARRIERS® & CAMCARTS®



## Camcarriers

- Fasst 32 5 x 53 cm Tablett, Bleche und GN-Behälter.
- Einteilige nahtlose Konstruktion mit eingeformten Griffen.

**Farben:** Schwarz (110), Schieferblau (401), Kaffee Beige (157), Dunkelbraun (131), Marineblau (186), Anthrazit (615). 1318CC auch in Feuerrot erhältlich (158).

**Hinweis:** GN-Behälter aus Metall vor dem Auflegen auf die Auflageschienen auf 121°C abkühlen lassen.

Belüftungstopfen geschützt durch US-Patent D 553,717 S.



### Combo Carrier

**1318CC**

Für Backbleche mit halber Größe, Tablett und verschiedenste GN-Behälter. Hält kalte Speisen sicher unter 4°C und heiße Speisen für mehr als 4 Stunden über 63°C. Mit UPC300, 300MPC und 1318MTC stapelbar.

**AUSSENMASSE** B x T x H\*: 43,2 x 65,4 x 56,8 cm

**INNENMASSE** B x T x H: 33,7 x 53,3 x 35,5 cm

**PASSEND FÜR CAMDOLLY:** CD300, CD300H, CD300HB

**Verkaufseinheit:** 1 \*Mit Griff.



### Camcarrier

**1826MTC**

Fasst 6 je 46 x 66 cm große Backbleche. Sechs Auflageschienen auf 5,4 cm großen Mittelteilen.

**AUSSENMASSE** B x T x H\*: 55 x 74,5 x 57 cm

**INNENMASSE** B x T x H: 46,7 x 66,4 x 35,9 cm

**PASSEND FÜR CAMDOLLY:** CD1826MTC, CD1826MTCHB

**Verkaufseinheit:** 1 \*Mit Griff.



**1826HAR**

Haltegurt

**ABMESSUNGEN:** 360,68 cm Länge

**Farbe:** Beige (000).

## Camcarts

- Fasst 46 x 66 cm Tablett, Bleche und Lebensmittelkartons.
- Inklusive abnehmbarem Schneidbrett oben.
- Sicherheitspaket (SP)\* gegen unbefugte Eingriffe gesicherte Beschläge zum Schutz von Wagen und Inhalt. Einschließlich Gehäuseplatten mit 15,2 x 3,8 cm großen Schwerlastrollen.

**Farben:** Schieferblau (401), Kaffee Beige (157), Dunkelbraun (131), Marineblau (186), Anthrazit (615).

**Standardrollen:** 15,2 x 3,2 cm, 2 Bockrollen, 2 Lenkrollen, 1 mit Bremse.

**Schwerlastrollen:** 15,2 x 5 cm, 2 Bockrollen, 2 Lenkrollen, keine Bremse.

**Hinweis:** GN-Behälter aus Metall vor dem Auflegen auf die Auflageschienen auf 121°C abkühlen lassen.

Belüftungstopfen geschützt durch US-Patent D 553,717 S.



### Camcart für Vorratsbehälter

**1826LBC / 1826LBCSP\***

Fasst 46 x 66 cm große Vorratsbehälter. Fassungsvermögen: 13 Stützen auf 4,45 cm großen Mittelteilen

**AUSSENMASSE** B x T x H: 55 x 81,5 x 95,5 cm

**INNENMASSE** B x T x H: 46 x 66,4 x 65,7 cm

**Verkaufseinheit:** 1



### Camcart für Tablett und Backbleche

**1826LTC / 1826LTCSP\***

Fasst 13 je 46 x 66 cm große Tablett oder Backbleche. 13 Tablettstützen auf 4,45 cm großen Mittelteilen

**AUSSENMASSE** B x T x H: 55 x 81,5 x 95,5 cm

**INNENMASSE** B x T x H: 46 x 66,4 x 65,7 cm

**Verkaufseinheit:** 1



### Camcart for Trays and Sheet Pans

**1826LTC3**

Fasst 7 je 46 x 66 cm große Tablett oder Backbleche Fasst 7 je 46 x 66 cm große Tablett oder Backbleche

**AUSSENMASSE** B x T x H: 55 x 81,5 x 95,5 cm

**INNENMASSE** B x T x H: 46 x 66,4 x 65,7 cm

**Verkaufseinheit:** 1



# MOBILE BARS UND VERKAUFSWAGEN



# VERSA SPEISESERVICE-SYSTEM

Das Essensservice-System von Versa bietet individuelle Designoptionen ohne Designerpreise. Mit diesem vielseitigen tragbaren System ohne Elektroteile bleiben die Lebensmittel mithilfe der ColdFest®-Wannen oder den Buffet-Camchillern® mehrere Stunden lang kalt. Das System ist aus haltbarem, wetterbeständigem Material gefertigt, und lässt sich leicht reinigen. Das Essensservice-System von Versa bietet unzählige Konfigurationen für Ihre Essensservice-Anforderungen.

- Ergonomische, spritzgegossene Griffe auf beiden Seiten sorgen für einfaches Manövrieren.
- Die Versa-Lebensmitteltheke (Food Bar) und der Arbeitstisch sind jeweils mit einem Abflusshahn ausgestattet, an den für die Entwässerung und einfache Reinigung ein Schlauch angeschlossen werden kann.
- Bringen Sie zum Ablegen von Tablett, Zutaten oder Papierwaren einen Endtisch an der Lebensmitteltheke oder dem Arbeitstisch an.

## Versa-Wagen

- Bringen Sie für eine schnellere Abfertigung und einen besseren Arbeitsfluss einen Versa-Wagen an der Lebensmitteltheke oder dem Arbeitstisch an.
- Der Versa-Wagen verfügt über einen verstellbaren Regalboden, er ist standardmäßig mit einer abschließbaren Schublade ausgestattet, und er bietet eine praktische Stromzufuhr über den oberen Teil oder die Vorderseite des Wagens.

- Optionale Tablettschienen lassen sich problemlos auf eine niedrigere Höhe verstellen.
- Die Schublade bietet Platz für eine optionale herausziehbare Tastaturablage.



Versa Food Service-System ist unter US-Patent 9.084.498 B2 abgedeckt.



Alle Teile werden in Übereinstimmung mit den NSF-Anforderungen gefertigt



## Gerader und winkliger Versa-Anschluss

Einfache und sichere Kombination mehrerer Komponenten zu einem zusammenhängenden System und zur Maximierung von Platz und Verkaufsoptionen.

## Büffet Camchillers

Verlängerung der sicheren Kältehaltezeit ohne Eis. Doppelseitige Büffet-Camchiller für Behälter mit 6,5 und 10 cm. Passt in die Versa Food Bar, den Versa-Arbeitstisch und auf Tischaufsatz-Lebensmittelbars.

# VERSA SPEISESERVICE-SYSTEM

Einerlei, ob Sie den vorhandenen Platz optimal nutzen, den Kundenfluss verbessern, mehr Auslagenplatz schaffen oder eine stilvolle Salatbar einrichten möchten – das Versa Speiseservice-System wird Ihren Anforderungen gerecht.



**NSF** **BPA FREE**  
Alle Teile werden in Übereinstimmung mit den NSF-Anforderungen gefertigt

Versa Food Bar®  
**Gemäß Abbildung:** VBR5 mit jeweils 2 optionalen VCS32R, für 1 VBRTBL.



## Versa-Arbeitstisch

- Optimal als Vorbereitungstisch, zur Präsentation, als Selbstbedienungsstation oder als Anrichte.
- Mit einem Beistelltisch an einer Food Bar können Sie auch Snacks und Getränke verkaufen.
- Mit jedem Versa- Arbeitstisch werden passende Muldenabdeckungen geliefert.



Modell in Standardhöhe.

# ULTRA-SERIEN DER VERSA-THEKEN UND VERSA

- Jetzt mit zwei Lagerschränken für bis zu 22,7 kg nicht verderblicher Ware pro Fach.



Scannen Sie den QR-Code, um den Produktcode zu erhalten.



VRB6 mit optional 2-VBRR6, 2-VBRTBL

**Fachgröße:**  
L 54,61 x B 44,45 x H 45,72 cm pro Schrank.  
Jeder Schrank hat ein Volumen von 0,11 M<sup>3</sup>.

**NSF** **BPA FREE**  
Alle Teile werden in Übereinstimmung mit den NSF-Anforderungen gefertigt



# VERSA SPEISESERVICE-SYSTEM

ARTIKELNUMMER	BESCHREIBUNG	AUSSENABMESSUNGEN, INSGESAMT L x B x H	FASSUNGSVERMÖGEN, SCHALE 1/1	INNENABMESSUNGEN, MULDE L x B x H
<b>Versa Food Bar® – Standardhöhe</b>				
VBR5	152 cm mit Standardrollen	175,3 x 108 x 159,4 cm	4	132,8 x 53,3 x 18 cm
VBRHD5	152 cm mit heavy-duty-rollen	175,3 x 108 x 159,4	4	132,8 x 53,3 x 18
VBR6	183 cm mit standardrollen	208,3 x 108 x 159,4	5	165,4 x 53,3 x 18
VBRHD6	183 cm mit heavy-duty-rollen	208,3 x 108 x 159,4	5	165,4 x 53,3 x 18
<b>Versa Food Bar Ultra–Serie – Standardhöhe</b>				
VBRU5	152 cm mit standard-rollen und lagerfach	175,3 x 108 x 159,4	4	132,8 x 53,3 x 18
VBRUHD5	152 cm mit strapazierfähigen Rollen und Lagerfach	175,3 x 108 x 159,4	4	132,8 x 53,3 x 18
VBRU6	183 cm mit Standard-Rollen und Lagerfach	208,3 x 108 x 159,4	5	165,4 x 53,3 x 18
VBRUHD6	183 cm mit strapazierfähigen Rollen und Lagerfach	208,3 x 108 x 159,4	5	165,4 x 53,3 x 18
<b>Versa Food Bar – Niedrige Höhe</b>				
VBRL5	152 cm mit standardrollen	175,3 x 108 x 141,6	4	132,8 x 53,3 x 18
VBRLHD5	152 cm mit heavy-duty-rollen	175,3 x 108 x 141,6	4	132,8 x 53,3 x 18
VBRL6	183 cm mit standardrollen	208,3 x 108 x 141,6	5	165,4 x 53,3 x 18
VBRLHD6	183 cm mit heavy-duty-rollen	208,3 x 108 x 141,6	5	165,4 x 53,3 x 18
<b>Versa Arbeitstische – Standardhöhe</b>				
VBRT5	152 cm mit standardrollen	175,3 x 68,6 x 92,1	4	132,8 x 53,3 x 18
VBRTHD5	152 cm mit heavy-duty-rollen	175,3 x 68,6 x 92,1	4	132,8 x 53,3 x 18
VBRT6	183 cm mit standardrollen	208,3 x 68,6 x 92,1	5	165,4 x 53,3 x 18
VBRTHD6	183 cm mit heavy-duty-rollen	208,3 x 68,6 x 92,1	5	165,4 x 53,3 x 18
<b>Versa–Arbeitstisch Ultra Serie – Standardhöhe</b>				
VBRUT5	152 cm mit standard-rollen und lagerfach	175,3 x 68,6 x 92,1	4	132,8 x 53,3 x 18
VBRUTHD5	152 cm mit strapazierfähigen rollen und lagerfach	175,3 x 68,6 x 92,1	4	132,8 x 53,3 x 18
VBRUT6	183 cm mit standard-rollen und lagerfach	208,3 x 68,6 x 92,1	5	165,4 x 53,3 x 18
VBRUTHD6	183 cm mit strapazierfähigen rollen und lagerfach	208,3 x 68,6 x 92,1	5	165,4 x 53,3 x 18
<b>Versa Arbeitstische – Niedrige Höhe</b>				
VBRTL5	152 cm mit standardrollen	175,3 x 68,6 x 74,3	4	132,8 x 53,3 x 18
VBRTLHD5	152 cm mit heavy-duty-rollen	175,3 x 68,6 x 74,3	4	132,8 x 53,3 x 18
VBRTL6	183 cm mit standardrollen	208,3 x 68,6 x 74,3	5	165,4 x 53,3 x 18
VBRTLHD6	183 cm mit heavy-duty-rollen	208,3 x 68,6 x 74,3	5	165,4 x 53,3 x 18

Verkaufseinheit: 1

ARTIKELNUMMER	BESCHREIBUNG	AUSSENABMESSUNGEN, INSGESAMT L x B x H
<b>Versa Wagen</b>		
VCSWR	Mit doppelten tabletttschienen und standardrollen	134 x 81,9 x 109,2 cm
VCSWRHD	Mit doppelten tabletttschienen und heavy-duty-rollen	134 x 81,9 x 109,2
VCS	Mit standardrollen, ohne tabletttschienen	81,3 x 81,9 x 109,2
VCSHD	Mit heavy-duty-rollen, ohne tabletttschienen	81,3 x 81,9 x 109,2
<b>Verbinder</b>		
VBRC	Gerader anschluss - food bar zu food bar	68,6 x 48,3 x 10,8
VBRC90	Winkliger anschluss - food bar zu food bar	91,4 x 91,4 x 10,8
VCS32CNT	Gerader anschluss - wagen an food bar mit standardhöhe/arbeitsstisch	68,6 x 51,75 x 8,26
VCSCNL	Gerader anschluss - wagen an food bar mit niedriger höhe/arbeitsstisch	68,6 x 51,75 x 21,59

Verkaufseinheit: 1

**Farben für die Versa-Lebensmitteltheke, den Versa-Arbeitsstisch, den Versa-Wagen, die Verbindungsteile, die Wannendeckung:**

Schwarz (110), \*Feuer-rot (158), \*Marineblau (186), \*Kentucky Grün (519).

**Farben nur für Tabletttschienen und Beistelltisch:** Granitgrau (191), \*\*Schwarz (110).

\*Die Versa-Lebensmitteltheke, der Versa-Arbeitsstisch, der Versa-Wagen, die Verbindungsteile, die Wannendeckung, die Tabletttschienen und die Wannendeckung werden auf Bestellung gefertigt. \*\*Farben nach Kundenwunsch nur für Tabletttschienen und Beistelltisch. Waren nach Kundenwunsch nicht am Lager und nicht umtauschbar.

# CAMBRO® SPEISEBÜFFET ZUBEHÖR

## Alles, was Sie brauchen

- Topf- und Salatschüsseleinsätze dienen der geordneten Präsentation von Salaten, Gewürzen und Dressings.
- Tabletttschiene für den Komfort der Kunden.

Weitere Angaben finden Sie im Abschnitt für Camwear®-Speiseschalen und Töpfe.

**Versa Cart mit doppelten Tabletttschienen (VCSWR & VCSWRHD):** Alle Versa Carts werden mit Tabletttschienen der Farbe Granitgrau (191) geliefert. Wenn Sie eine andere Tabletttschienenfarbe wählen möchten, müssen sie den Versa Cart ohne Tabletttschienen (VCS oder VCSHD) bestellen und die Tabletttschienen (VCS32R) separat dazubestellen.

**Verbindertfarben:** Schwarz (110), Feuer-rot (158), Marine-blau (186), Kentucky Grün (519).

**Vinylabdeckung Farbe:** Opak (000).

**Schildhalter Farbe:** Klar (152).

**Büffett-Camchiller®-Farbe:** Eisblau (159).

**Einlegeschienefarben:** Weiß (148), Klar (152).

**Einsatzdeckel-Farben:** Schwarz (110), Feuer-rot (158), Marine-blau (186), Kentucky Grün (519).

**Tastaturablagen-Farbe:** Schwarz (110).

**Farben für Topf- und Salatschüsseleinsätze:** Weiß (148), Granit-grau (191).

Versa Speisebüffett ist durch US-Patent D 615,323 S und D 620,730 geschützt. Die Versa Food Bar Ultra Serie ist durch US-Patent D702,066 S geschützt. Der Versa-Wagen wird unter US-amerikanischem Patent D 653,830 S geführt. Der Büffett-Camchiller wird unter US-amerikanischem Patent D 618,4765 S geführt. Patente für alle anderen Teile angemeldet.

\*Die Artikel sind nicht NSF-zertifiziert.



- Modell, 183 cm: 5 1/1 GN Schalen mit Trennschienen.
- Modell, 152 cm: 4 1/1 GN Schalen mit Trennschienen.



- Verschieden große Schalen und Trennschienen können in unendlich vielen Variationen angewandt werden, ganz nach Bedürfnis!

Es stehen zwei Salatschüsseleinsätze zur Verfügung, SBH18 und SBH15. Topfeinsatz, CPH3 ist für Töpfe mit 1,4 L und 2,6 L Füllvermögen.

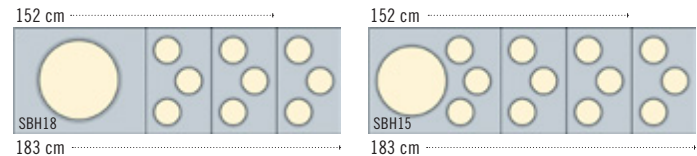

- Modell, 183 cm: Salatschüssel und je drei Topfeinsätze.
- Modell, 152 cm: Salatschüssel und je 2 Topfeinsätze.

ARTIKELNUMMER	BESCHREIBUNG	AUSSENABMESSUNGEN, INSGESAMT L x B x H	VERKAUFSEINHEIT
VBRR5	Tabletttschiene für 152 cm - Versa Food Bar/Versa-Arbeitstisch	134,6 x 29,2 x 11,6 cm	1
VBRR6	Tabletttschiene für 183 cm - Versa Food Bar/Versa-Arbeitstisch	167,6 x 29,2 x 11,6	1
VCS32R	Tablettrutsche für - Versa Wagen	71,12 x 29,7 x 12,7	1
VBRTBL	Beistelltisch für Versa Food Bar und arbeitstisch	68,6 x 55,88 x 11,43	1
VBRCVR5*	Vinylhaube für 152 cm-Versa Speisebüffett	185,4 x 110,5 x 116,8	1
VBRCVR6*	Vinyl-abdeckung für Versa Food Bar mit 183 cm	210,8 x 110,5 x 116,8	1
VBRTCVR5*	Vinyl-abdeckung für Versa-Arbeitstisch mit 152 cm	177,8 x 85,1 x 53,3	1
VBRTCVR6*	Vinyl-abdeckung für Versa-Arbeitstisch mit 183 cm	210,8 x 85,1 x 53,3	1
VCSCVR*	Vinylabdeckung für Versa Wagen	106,7 x 83,8 x 91,4	1
VBRSHTS*	Versa schildhalter für speisebüffett	91,4 x 15,2 x 23,5	1
DIV12	30,5 cm trennschienen	32,39	3
DIV20	51 cm trennschienen	53,02	3
CPH3	Topfeinsatz für 1,4 & 2,6 L	L 33 x B 53	1
SBH15	Salatschüsseleinsatz für eine schüssel mit 38,1 cm durchmesser und 3 töpfe	L 65,5 x B 53	1
SBH18	Salatschüsseleinsatz für eine schüssel mit 45,7 cm durchmesser	L 65,5 x B 53	1
CPB1220	Buffet Camchiller für die Versa-lebensmitteltheken, arbeitstische und lebensmitteltheken mit tischauftstellung	46,99 x 32,07 x 10,16	1
VBRWC	Versa-muldenabdeckung für versa food bar/arbeitsstisch	53,02 x 33,02 x 5,08	1
VCS32KEYT	Tastaturablage für Versa Wagen	52,4 x 25,71 x 5,08	1

Muldenabdeckung für Versa Food Bar Versa Food Bar kann als Versa Food Bar mit oder ohne Schrank geliefert werden.



# FOOD BARS ALS TISCHAUFSATZ, BÜFFETBARS UND HUSTENSCHUTZ



## Tischbüffets

- Tischbüffets verwandeln jeden 122 – 183 cm großen Tisch in ein doppelseitiges Selbstbedienungsbüffet oder eine Getränkestation.
- Dick schaumisierte Mulde mit Büffet-Camchillers oder Eis hält Lebensmittel stundenlang kalt.
- Abtropfhahn ermöglicht schnelle und einfache Reinigung.



**4FBRTT Tischbüffet**  
Buffet Camchiller® erhältlich.

## Büffet-Bar

- Ideal für die Aufbewahrung von Knabberereien und kalten Getränken.
- Die Büffetbar mit Hygieneschutz ist perfekt für einseitig zugängliche Selbstbedienungsbüffets.

**Speisebüffetfarben:** Schwarz (110), Marineblau (186), Kentucky Grün (519), Feuerrot (158).

Topf- und Schüssel-Einsatzplatte sind nur in Weiß (148) erhältlich, Granitgrau (191), Sandstein (614).

BUF48 und BUF72 sind NSF-zertifiziert.

NSF-Zertifizierung gilt nicht für den direkten Kontakt mit Lebensmitteln.



**FSG480 Hygieneschutz**  
Unter dem freistehenden Hygieneschutz können Nachspeisen appetitlich präsentiert werden.



**BUF48 Büffetbar-Becken**  
Im Büffetbecken können zur Verkaufsförderung Getränke angeboten werden.



**BBR480 mit Hygieneschutz dargestellt**

ARTIKEL-NUMMER	AUSSENMASSE	ANZAHL DER EINSETZBAREN GN-SCHALEN	BECKEN INNENMASSE
<b>Food Bars als Tischaufsatz</b>	<b>L x B x H</b>		<b>L x B x T</b>
6FBRTT	181,6 x 84,5 x 68,6 cm	5	159,7 x 51,1 x 16,5 cm
5FBRTT	161,3 x 84,5 x 68,6	4	127,2 x 51,1 x 16,5
4FBRTT	129,5 x 84,5 x 68,6	3	94,6 x 51,1 x 16,5
<b>Büffet-Bar</b>	<b>L x B x H</b>		<b>L x B x T</b>
BUF72	171,5 x 61 x 17,8	5	159,7 x 51,1 x 12,7
BUF48	106,2 x 61 x 17,8	3	94,6 x 51,1 x 12,7
<b>Freistehender Hygieneschutz</b>	<b>L x B x H</b>		<b>B x T</b>
FSG720	187,6 x 41,9 x 62,2	—	171,5 x 38,7
FSG480	121,9 x 41,9 x 62,2	—	106,7 x 38,7
<b>Büffet-Bar mit Hygieneschutz</b>	<b>L x B x H</b>		<b>L x B x T</b>
BBR720	187,6 x 61,3 x 62,2	5	159,7 x 51,1 x 12,7
BBR480	121,9 x 61,3 x 62,2	3	94,8 x 51,1 x 12,7

Verkaufseinheit: 1

## CAMKIOSK® SYSTEM



- Verkauf außer Haus und an unkonventionellen Orten.
- 2 isolierte Vorratsschränke halten heiße und kalte Speisen und/oder Getränke stundenlang auf der richtigen Temperatur.
- Durch Abdecken der Aussparungen mit optionalen Deckeln lässt sich die Arbeitsfläche vergrößern.
- Haltbare Allwetter-Polyethylen-Außenfläche mit Schaumstoffisolierung reißt nicht, verbeult nicht, wirft keine Blasen, splittert nicht ab, rostet nicht und bricht nicht.
- Leistungsstarke 15,2-cm-Rollen lassen sich problemlos von der Küche an den gewünschten Ort schieben und dann vor Ort arretieren.

# CAMKIOSK® WAGEN & SYSTEM



Zur schnellen und einfachen Aufbewahrung kann die Markise mit dem einfahrbaren Pfosten 30,5 cm herunter gelassen werden.



KVC854C Wagen mit 4 Mulden + Überdachungs.

Farben	Überdachungs-farbe
Marineblau 186	Beige 157
Feuerrot 158	

Farben	Überdachungs-farbe
Granitgrau 191	Kentucky Grün 519
Granitgrün 192	
Kentucky Grün 519	
Schwarzer Untersatz mit Aufsatz und Türen in Grau 426	

Gestalten Sie den CamKiosk Cart zu Werbezwecken nach Ihren eigenen Wünschen.

### MARKISENRAND UND MARKISENORBERSEITE

(Kosten pro seite)

Eine Farbe	**
Zwei Farben	**
Drei Farben	**

### VORDERE ANZEIGEKONSOLE

(Cruising Café® - Standardaufdruck)

Einrichtungsgebühr pro Panel	**
Gebühr pro Farbe	**

\*\*Der zuständige Cambro-Vertreter gibt Ihnen gern Preisauskünfte.

ARTIKEL-NUMMER	AUSSPARUNGEN FÜR GN- SCHALEN 1/1	ABMESSUNGEN L x B x H
<b>CamKiosk Wagen</b>		
KVC854	4	216 x 85 x 179 cm
KVC854C	4	216 x 85 x 239
KVC856	6	216 x 85 x 179
KVC856C	6	216 x 85 x 239

C: Überdachung

### Fassungsvermögen pro Fach

Zwei Fächer für heiße oder kalte Speisen bieten Platz für Gastronrom-Schalen mit Deckel.

12 GN Schalen der Größe 1/1 6,5 cm tief,  
8 GN Schalen der Größe 1/1 10 cm tief,  
6 GN Schalen der Größe 1/1 15 cm tief,  
4 GN Schalen der Größe 1/1 20 cm tief.  
je 4 2025 Camtrays oder  
je 8 3253 Camtrays.

ARTIKEL-NUMMER	BESCHREIBUNG	ABMESSUNGEN L x B x H	VERKAUFS-EINHEIT
<b>Optionales Zubehör</b>			
CB1220	Schneidbrett	53,5 x 33,5 x 1,3 cm	1
CP814	20,32 x 35,56 cm Camchiller	3,81 x 20,32 x 35,56	1
CP1220	Camchiller hält kalte Speisen kalt	53 x 33 x 3,8	1
WCR1220	Einsatzabdeckung für zusätzliche Arbeitsfläche	53,5 x 33 x 5	1
1600DIV	ThermoBarrier Isolierfach	53 x 33,5 x 3,8	2



Die praktische, abschließbare Bargeldkasse (inklusive) kann auch im Fach für Trockenprodukte untergebracht werden.



Camchillers® halten kaltverpackte Speisen auf dem Transport und beim Servieren kalt, wenn sie direkt auf die Öffnungen für die Speiseschalen oder auf dem isolierten Lagerschrank des CamKiosks platziert werden.



4 Einsätze

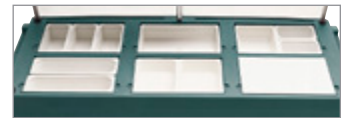

6 Einsätze

**Einsatzdeckelfarben:** Schwarz (110), Feuerrot (158), Marineblau (186), Kentucky Grün (519), Granitgrau (191), Granitgrün (192).

**Schneidbrettfarbe:** Weiß (148).  
**Camchiller-Farbe:** Eisblau (159).  
**ThermoBarrier-Farbe:** Schieferblau (401).



Camchiller & ThermoBarrier

# CAMKIOSK® HANDWASCHBECKEN, ARBEITSSTATION UND UNIVERSALTISCH

## CamKiosk Waschbeckenwagen

- Das in sich geschlossene, elektrische Handwaschsystem kann allein oder mit dem CamKiosk Wagen verwendet werden.
- Für heißes und kaltes Wasser; ermöglicht bis zu 70-mal Händewaschen.
- Umfasst: Doppelbecken, zwei 19-l-Frischwasserbehälter, zwei 28,5-l-Abwasserbehälter, Handseifenspender und Papierhandtuch-Rollenhalter.
- Haltbares Polyethylen reißt nicht, verbeult nicht, wirft keine Blasen, splittert nicht ab und bricht nicht.

- Handwaschbeckenwagen ist zum Händewaschen vorgesehen. Er hat keinen Trinkwasserfilter.
- Hahn entspricht den Anforderungen für Bleifreiheit.

**Farben:** Granitgrau (191), Granitgrün (192), Marineblau (186), Feuerrot (158), Kentucky Grün (519), Schwarzer Untersatz mit Aufsatz und Türen in Grau (426).

**15,2 cm Rollen:** 2 Bockrollen, 2 Lenkrollen, 2 Bremsrollen.

Der Wagen mit dem Handwaschbecken ist durch US-Patent 6.173.458 B1 geschützt.



Heißwasserbereiter und Wasserpumpe erfordern maximal 11,25 A bzw. 0,7 A. Das elektrische System des Waschbeckenwagens arbeitet mit durchschnittlich 10 A.

ADA-Wasserhahn erhältlich. Ihr Cambro-Vertreter gibt gern nähere Auskunft.

Der Cambro Waschbeckenwagen ist zum Händewaschen vorgesehen. Er enthält keinen Filter zur Trinkwasserbereitung.

ARTIKELNUMMER	SPANNUNG	ABMESSUNGEN L x B x H
KSC402	110V	103 x 84 x 116 cm

Verkaufseinheit: 1

## CamKiosk Arbeitsstation

- Für die Präsentation von Waren, für zusätzlichen Arbeitsplatz oder für Kassenzahlungen.
- Das große Aufbewahrungsfach unten ist ideal für Trockenartikel.
- Extrem haltbares Allwetter-Polyethylen reißt nicht, verbeult nicht, wirft keine Blasen, splittert nicht ab, rostet nicht und bricht nicht.

**Farben:** Granitgrau (191), Granitgrün (192), Marineblau (186), Feuerrot (158), Kentucky Grün (519), Schwarzer Untersatz mit Aufsatz und Türen in Grau (426).

**15,2 cm Rollen:** 2 Bockrollen, 2 Lenkrollen, 2 Bremsrollen.

**Abmessungen der Tischarbeitsfläche:** 57,2 x 66 cm.



Abgebildet mit optionalem Schneidebrett und Papierhandtuch-Rollenspender.

ARTIKELNUMMER	BESCHREIBUNG	ABMESSUNGEN L x B x H
KWS40	Arbeitsstation	103 x 84 x 116 cm
CB1220	Schneidebrett	53,5 x 33,5 x 1,3

Verkaufseinheit: 1

## Universaltisch

- Ideal für Selbstbedienungstationen, als Vorbereitungstisch oder Kassenstand.
- Mit Öffnungen für Elektro- und sonstige Kabel seitlich und in der Thekenoberfläche.
- Haltbares, leichtgewichtiges Polyethylen reißt nicht, verbeult nicht, wirft keine Blasen, splittert nicht ab, rostet nicht und bricht nicht.
- Keine Montage erforderlich.

**Farbe:** Schwarz (110).

12,7 cm Rollen für starke Beanspruchung (2 feststehend, 2 Schwenkrollen mit Bremsen).

\*Nur auf Spezialbestellung, keine Lagerware – nicht umtauschbar.



Ausbuchtung für bequeme Sitzposition

ARTIKELNUMMER	BESCHREIBUNG	MAASSE B x T x H**
ES28	Universal Tisch	71 x 71 x 99 cm
ES28RL*	Tisch mit Tablettablage beidseitig der Schublade	112 x 71 x 99

\*\*Mit tablettablage. Höhe einschließlich Rollen.

# CAMCRUISER® VERKAUFWAGEN

- Für mehr Geschäftschancen fern von Küche oder Cafeteria und kürzere Wartezeiten.
- Haltbares Polyethylen reißt nicht, verbeult nicht, wirft keine Blasen, splittert nicht ab, rostet nicht und bricht nicht.
- Die Anzeigetafel kann mit einem Firmenzeichen oder einer Aufschrift nach Wunsch versehen werden.
- Die größeren Modelle CVC724 und CVC72 haben isolierte Vorratsbehälter und Aussparungen für GN-Behälter der Größe 1/1.
- Kompaktmodell CVC55 bietet zwei offene Lagerfächer, eine Mulde für Lebensmittelbehälter, Schneidebrett und Schirm.

Wagenfarben	Schirmfarben
Schwarz (110)	
Feuerrot (158)	
Kentucky Grün (519)	
Granitgrau (191)	
Granitgrün (192)	



CVC724

ABMESSUNGEN DES OFFENEN FACHS:  
B 33,5 x T 61,5 x H 34 cm

## CVC72 & CVC724



CVC724 mit Aussparungen für GN-Schalen der Größe 1/1. Durch Abdecken mit Schneidbrettern oder Deckeln lässt sich die Arbeitsfläche vergrößern.



CVC72



CVC72 mit einer Aussparung für eine GN-Schale der Größe 1/1 und zwei größeren Aussparungen für sonstige Auslagen.



Offenes Fach für die praktische Aufbewahrung einer Geldkasse oder eines Tablett.

ARTIKELNUMMER	CVC724	CVC72	CVC55
<b>GESAMTABMESSUNGEN*</b> L x B x H	189 x 81 x 239 cm	189 x 81 x 239 cm	140 x 80 x 238 cm
<b>HÖHE DER ARBEITSTHEKE</b>	93 cm	93 cm	101 cm
<b>FASSUNGSVERM. DER AUSSPARUNGEN</b>	4 GN 1/1	Aussparung Mitte, 1 GN 1/1 2 Aussparungen außen, L 56 x B 39 x T 15 cm	1 GN 1/1
<b>GESCHLOSSENES FACH FASSUNGSVERMÖGEN (JEA)</b>	2 GN Schalen der Größe 1/1 20 cm + 2 GN Schalen der Größe 1/1 6,5 cm tief 4 GN Schalen der Größe 1/1 15 cm tief 6 GN Schalen der Größe 1/1 10 cm tief 8 GN Schalen der Größe 1/1 6,5 cm tief je 4 2025 Camtrays oder je 8 3253 Camtrays	2 GN Schalen der Größe 1/1 20 cm + 2 GN Schalen der Größe 1/1 6,5 cm tief 4 GN Schalen der Größe 1/1 15 cm tief 6 GN Schalen der Größe 1/1 10 cm tief 8 GN Schalen der Größe 1/1 6,5 cm tief je 4 2025 Camtrays oder je 8 3253 Camtrays	—
<b>FASSUNGSVERMÖGEN DES OFFENEN FACHS</b>	1 Geldkasse und 1 GN Schale der Größe 1/1 15 cm tief 2 GN Schalen der Größe 1/1 10 cm tief 3 GN Schalen der Größe 1/1 6,5 cm tief	1 Geldkasse und 1 GN Schale der Größe 1/1 15 cm tief 2 GN Schalen der Größe 1/1 10 cm tief 3 GN Schalen der Größe 1/1 6,5 cm tief	—
<b>SCHIRNUMFANG</b>	183 cm	183 cm	152 cm
<b>ROLLEN</b>	20,3 cm - 4 Schwenkrollen mit Bremse	20,3 cm - 4 Schwenkrollen mit Bremse	15,2 cm - 2 Bockrollen, 2 Schwenkrollen mit Bremse
<b>GELDKASSE</b>	Ja	Ja	—
<b>MENÜTAFEL</b>	Ja	Ja	—
<b>ANZEIGETAFEL</b>	Ja	Ja	Ja
<b>EINGEGOSSENE GRIFFE</b>	2	2	1

\*Einschließlich Schirm. Höhe der Serviertheke: 130 cm.



CVC55

Einheit kommt mit Schirm und Schneidebrett.  
Vordere Anzeigetafel kann personalisiert werden.

**Schneidbrettfarbe:** Weiß (148).  
**Camchiller-Farbe:** Eisblau (159).  
**Einlegeschienefarben:** Weiß (148),  
Durchsichtig (135).  
**Haltegurtfarbe:** Schwarz (110).  
**ThermoBarrier®-Farbe:**  
Schieferblau (401).

.....  
Deckel für Aussparungen passend zur  
Wagenfarbe.

.....  
Waschbeckenwagen ist geschützt durch  
US-Patent-Nr.: D 362,102.



Camchiller,  
ThermoBarrier  
und Einlegeschiene.



Leicht zugängliche, offene  
Aufbewahrungsfächer für Verkaufszubehör.  
Optionaler Haltegurt separat erhältlich.

**ABMESSUNGEN LINKES FACHS:**  
B 61,5 x T 72,5 x H 70 cm

**ABMESSUNGEN RECHTES FACHS:**  
B 54,5 x T 72,5 x H 70 cm



Pizza Camcruiser



Sandwich Camcruiser



Camcruiser für heiße Würstchen



Camcruiser für  
Erfrischungsgetränke

## Beschriftung der Vorderwand

Komplette, repro-fertige Druckvorlage mit Angaben zur Positionierung der Aufschrift auf der Vorderwand einsenden.

Schriftfarbe ebenfalls angeben.  
1 – 4 Farben stehen zur Auswahl.

### Größe der Aufdruckfläche:

CVC72 und CVC724  
B 53,5 x H 74,5 cm  
CVC55 B 112,5 x H 74,5 cm.

Bestellungen, die ohne vollständige reproduzierbare Druckvorlage eingesendet werden, werden mit einer Bearbeitungsgebühr von \*\*pro Stunde beaufschlagt.

Cambro benachrichtigt Sie, wenn diese Gebühr anfällt.

Netto-Einrichtungsgebühr von \*\*pro Design plus \*\*pro Farbe.

Lieferzeit nach Genehmigung der Druckvorlage ist drei Wochen.

CVC72 und CVC724 – Für alle Aufträge, denen kein persönlicher Namenswunsch beiliegt, werden die Wagen standardmäßig mit Campus Cuisine bedruckt.

\*\*Der zuständige Cambro-Vertreter gibt Ihnen gern Preisaukünfte.

## CVC55



Zur besseren Speisenpräsentation mit Trennschienen für GN-Schalen der Größe 1/1 und Teilgrößen unterteilbar.



Praktische 10 x 17 cm große Thekenöffnung zum Durchführen von Strom- oder Getränkeleitung. Abdeckung ist im Lieferumfang des Wagens enthalten.

ARTIKEL-NUMMER	BESCHREIBUNG	PASSEND FÜR	ABMESSUNGEN L x B x H
<b>Optionales Zubehör</b>			
CB1220	Schneidbrettfarbe	CVC724, CVC72, CVC55	53,5 x 33,5 x 1,3 cm
CP1220	Camchiller®	CVC724, CVC72	53 x 33 x 3,8
DIV12	Einlegeschiene	CVC724, CVC72, CVC55	32,5 lang
WCR1220	Beckenabdeckung	CVC724, CVC72, CVC55	53,5 x 33 x 5
730STP	Haltegurtfarbe	CVC55	—

DIV12 Verkaufseinheit: 3 730STP Verkaufseinheit: 2 Verkaufseinheit aller anderen Produkte: 1

# CAMSHELVING® FLEX STATION

- Verringern Sie die Servicezeit und geben Sie Kindern mehr Zeit zum Essen, indem Sie die mobile Selbstbedienungstation aufstellen.
- Ideal für das Frühstück Unterwegs, Programme für frisches Obst und Gemüse, die Förderung von A-la-Card-Verkäufen und sommerliche Essensangebote.
- Verwenden Sie die schwarzen Camwear®-Schalen und die abgewinkelten Trennschienen für eine moderne Optik und einfachen Zugriff auf die Elemente.



Camshelving Elements



Camshelving Premium



## Abgewinkelte trennschienen

Sicherer Halt von GN-Behältern und -boxen für einfachen Zugriff.



## Camwear-Vorratsbehälter

Bruchfeste, haltbare, durchsichtige Boxen für gute Sichtbarkeit des Inhalts. Ideal für Obst und Gemüse für das Servieren am Tag und das Kühlen oder Einfrieren über Nacht.



## Camwear® GN-schalen

Speichern, transportieren und servieren – alles mit einer Schale. Haltbare schwarze GN-Behälter für eine elegante und moderne Optik mit einfacher Reinigung und Lagerung bei Nichtgebrauch.



## Kompakter Camchiller

Temperaturempfindliche Produkte können mit Camchillern für Stunden kühl gelagert werden. Reduzieren Sie die Gefahr von Kreuzkontamination durch den Verzicht auf Eis.

ARTIKEL-NUMMER	BESCHREIBUNG	ABMESSUNGEN L x B x H	MENGE, JE
<b>Verpackung EMU244870FXPKG umfasst</b>			
EMPK2470	Mobile Pfestensätze mit Rollen	610 x 1220 x 1778 mm	2
EMTR482PK	Mobile Querstreben	1220	4
EDBA	Abgewinkelte Trennschienen	610	36
CSID6	Identifizierungs-Plakette	25 x 152	24
<b>Optionales zubehör</b>			
EMSK2448S1	Geschlossene Regalauflagen	610 x 1220	1
12189CW135	Durchsichtige Camwear-Vorratsbehälter	305 x 460 x 230	12
1218SCCW135	Durchsichtiger Camwear-SlidingLid™ Deckel	305 x 460	12
CP814159	Kompakter Camchiller	L 355,6 x B 203,2 x H 38	12

ARTIKEL-NUMMER	BESCHREIBUNG	ABMESSUNGEN L x B x H	MENGE, JE
<b>Verpackung CPMU244867FXPKG umfasst</b>			
CPMPK2467	Mobile Pfestensätze mit Rollen	610 x 1220 x 1778 mm	2
CPTR482PK	Querstreben	1220	4
CSDBA	Abgewinkelte Trennschienen	610	36
CSID6	Identifizierungs-Plakette	25 x 152	24
<b>Optionales zubehör</b>			
CPSK2448S1	Geschlossene Regalauflagen	610 x 1220	1
16CW110	Schwarze Camwear-GN-Behälter	325 x 530	12
CP814159	Kompakter Camchiller	L 355,6 x B 203,2 x H 38	12

# BESTECKDISPENSER

- Zur Aufbewahrung von unverderblichen Würzbeilagen, Einwegprodukten und Servietten.
- Fasst je nach Bedarf Schalen in der Anordnung 2 x 3, 2 x 4, 3 x 3 oder 3 x 4.
- Nahtlose Polyethylenkonstruktion aus einem Stück.
- Zum Aufstellen auf einer ebenen Fläche oder zur Wandbefestigung (jeder Behälter fasst bis zu 4,5 kg).
- Leicht montierbar und problemlose Reinigung.

**Nur Behälter Farben:** Dunkelbraun (131), Schwarz (110), Schieferblau (401), Graugesprenkelt (480).

**Serie Versa Farben:** Schwarz (110), Graugesprenkelt (480).



## AB LAGER EUROPA VERFÜGBARE ARTIKEL UND FARBEN

**5412CBP:** (131), (480)  
**6RS6:** (480)



Abbildung zeigt wandmontierten Versa Spender.



Alle Behälter einzeln erhältlich.  
5412CBP



12RS12



9RS9



8RS8



6RS6

ARTIKEL-NUMMER	BESCHREIBUNG	ABMESSUNGEN B x T x H	VERKAUFS-EINHEIT
5412CBP	Nur Behälter	13 x 30,5 x 11 cm	12
<b>Serie Versa</b>		<b>L x T x H (gesamte Einheit)</b>	
12RS12	Gestell mit 12 Schalen	64,8 x 54,3 x 36,2	1
9RS9	Gestell mit 9 Schalen	51,1 x 54,3 x 36,2	1
8RS8	Gestell mit 8 Schalen	64,8 x 48,8 x 24,1	1
6RS6	Gestell mit 6 Schalen	51,1 x 48,8 x 24,1	1





# FAHRBARE CAMBARS®

- Tilvolle, mobile Getränkebars für Gastlichkeit in jeder Umgebung.
- Drei Systeme stehen zur Wahl: eine wirtschaftliche Station für Flaschen- und Dosenservice, teilweises oder komplettes Sodaspritzgriffsystem für Pre-Mix (Kanister) oder Post-Mix (Container im Karton).
- In drei Größen erhältlich:
  - Das große Modell BAR730 ist perfekt für Bankette und Cocktail-Service.
  - Das Modell mittlerer Größe, BAR650, passt in reguläre Aufzüge und ist für kleine bis mittelgroße Veranstaltungen ideal.
  - Die kleine BAR540 ist ultra-portabel für die Nutzung außer Haus und für Veranstaltungen mit begrenztem Platz.
- Alle Modelle mit Trennschiene und Becken mit Deckel für 36,3 kg Eiswürfel. BAR540 Waschbecken wird ohne Abdeckung geliefert.
- Stoßfestes, wasserdichtes Polyethylen reißt nicht, verbeult nicht, wirft keine Blasen, splittert nicht ab, rostet nicht und bricht nicht.
- Leicht und portabel.
- Lassen sich leicht auseinandernehmen, pflegeleicht und problemlos aufstellbar.



BAR540 Abgebildet im Standard-Dekor Granitsand (194).



BAR650DS Abgebildet im Standard-Dekor Sedona (668).

## DREI GRÖSSEN

## DREI SYSTEME

### ECONOMY SYSTEM

- Für Flaschen, Dosen oder Mixer-Service.
- Einschließlich Eisbecken und Trennschiene.
- Standard- oder Designer dekor.

### GRUNDSYSTEM

- Teilweise ausgestattet für Post- oder Pre-Mix Sodaservice.
- Bediener vervollständigt Installation.
- Standard- oder Designer dekor.

### KOMPLETTSYSTEM

- Komplette im Werk ausgestattet für Post- oder Pre-Mix Sodaservice.
- Standard- oder Designer Dekor.

### Umfassende BAR730 Modelle



**Standard Dekor**  
BAR730

**Designer Dekor**  
BAR730DS

**Standard Dekor**  
BAR730CP

**Designer Dekor**  
BAR730DSCP

**Standard Dekor**  
BAR730PM, BAR730PMT,  
BAR730PMT220, BAR730DX

**Designer Dekor**  
BAR730DSPM, BAR730DSPMT,  
BAR730DSPMT2, BAR730DSDX

### Mittlere BAR650 Modelle



**Standard Dekor**  
BAR650

**Designer Dekor**  
BAR650DS

**Standard Dekor**  
BAR650CP

**Designer Dekor**  
BAR650DSCP

**Standard Dekor**  
BAR650PM, BAR650PMT,  
BAR650PMT220, BAR650DX

**Designer Dekor**  
BAR650DSPM, BAR650DSPMT,  
BAR650DSPMT2, BAR650DSDX

### Klein BAR540 Modelle



**Standard Dekor**  
BAR540

**Designer Dekor**  
BAR540DS

—

—

—

—

# PAKETE UND ZUBEHÖR FÜR TRANSPORTABLE CAMBAR®

## STANDARD-AUSSTATTUNG, KOHLENSÄUREANLAGE, PAKETE MIT STANDARD- UND DESIGNER-DEKOR

STANDARD-DEKORSET DESIGNER-DEKORSET	ECONOMY			GRUNDSYSTEM		KOMPLETTSYSTEM POST-MIX (Container im Karton)				KOMPLETTSYSTEM PRE-MIX (Kanister)	
	BAR540	BAR650	BAR730	BAR650CP	BAR730CP	BAR650PM	BAR650PMT	BAR730PM	BAR730PMT	BAR650DX	BAR730DX
	BAR540DS	BAR650DS	BAR730DS	BAR650DSCP	BAR730DSCP	BAR650DSPM	BAR650DSPMT	BAR730DSPM	BAR730DSPMT	BAR650DSDX	BAR730DSDX
Syruppumpen für Container im Karton						3 ea	3 ea	6 ea	6 ea		
Gestell für Container im Karton (fasst je 3 Kartons)						1	1	2	2		
Kohlensäurespender						Ja	Ja	Ja	Ja		
CO <sub>2</sub> -Regler						Ja	Ja	Ja	Ja	Ja	Ja
CO <sub>2</sub> -Klemmen und Kette				Ja	Ja	Ja	Ja	Ja	Ja	Ja	Ja
Kälteplatte mit 8 Stromkreisen in einem Eisbecken				Ja	Ja	Ja	Ja	Ja	Ja	Ja	Ja
Eisbeckendeckel	nur Waschbecken	Ja	Ja	Ja	Ja	Ja	Ja	Ja	Ja	Ja	Ja
Halteriemen		1	2	1	2	1	1	2	2	1	2
Sodaspritzgriff (6 oder 8 Knöpfe)								8	8		6
Schnellservicebehälter (5 oder 7 Flaschen)	5	7	7	7	7	7	7	7	7	7	7
Wasserpumpe						Ja	Ja	Ja	Ja		
Wassertank							Ja		Ja		
Wasserleitungsanschluss (Stadtleitung)						Ja	Ja	Ja	Ja		
Abwassertank		Ja	Ja	Ja	Ja	Ja	Ja	Ja	Ja	Ja	Ja
Vinylhaube	Ja	Ja	Ja	Ja	Ja	Ja	Ja	Ja	Ja	Ja	Ja

**Rollen:** Alle BAR540 Modelle - Vier 5-Zoll-Lenkrollen, zwei mit Bremse. Alle BAR650 und BAR730 Modelle - Vier 6-Zoll-Lenkrollen, zwei mit Bremse.

### Sodaspritzgriff durch Wunder-Bar®



**Post-Mix 8 Knöpfe**  
(BAR730 Komplettsystem)



**Pre-Mix 6 Knöpfe**  
(BAR730 Komplettsystem)

- Rasches Abzapfen ohne starke Schaumentwicklung.
- Zwei Jahre Garantie von Wunder-Bar.
- Inklusive Halfter mit Überlaufabfluss.
- Nur mit Komplettsystemen erhältlich.

### Standard-Dekor-Farben BAR540, BAR650, BAR730



nur BAR650, BAR730



nur BAR540

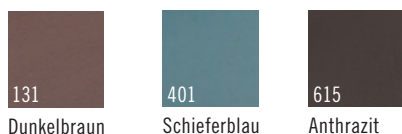

### Designer Dekor nur BAR650, BAR730

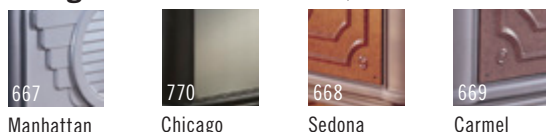

Designer-Dekor-Farboptionen für BAR540 sind bei den Details zu BAR540 aufgeführt.

### Exklusive Kälteplatte

- Durch patentiertes „Roof-Top“-Design kann Wasser aus geschmolzenem Eis durch den Boden des Eisbeckens in den Abwasserbehälter ablaufen.
- Kreislauf durch Kälteplatte kühlt Flüssigkeiten, die aus der Kohlensäureanlage getropft sind.



Der Kälteplatte wird unter US-amerikanischem Patent 5,743,602 geführt.

### Auf Bestellung erhältliches Zubehör für Cambars

ARTIKELNUMMER	BESCHREIBUNG
650WS	Drahtgestell für BAR650's
730WS	Drahtgestell für BAR730's
730SR	7-Flaschen-Schnellservice-Behälter
BAR54SR	5-Flaschen-Schnellservice-Behälter

Verkaufseinheit: 1

Farben für die Schnellzugriffsleiste 730SR: Schwarz (110), Dunkelbraun (131), Granitgrau (191).

Farben für die Schnellzugriffsleiste BAR54SR: Schwarz (110), Dunkelbraun (131), Granitgrau (191), Granitsand (194), Schieferblau (401).

# CAMBAR®-MIXGETRÄNKESYSTEM – TECHNISCHE DATEN

## Konstruiert für höchste Funktionalität

- Ergonomisch angeordnete Sodastrahlpistole und 110 V Ausgang mit Erdschutzschalter sind leicht zugänglich und maximieren die Arbeitsfläche.
- NSF-zugelassene Getränkeleitung mit ausspülbarer Glas-Flex™-Auskleidung erlauben das einfache Ausspülen der Leitung und den Wechsel selbst intensivster Geschmacksrichtungen.
- Hygienisch und leicht zu reinigen.

### Vorderseite

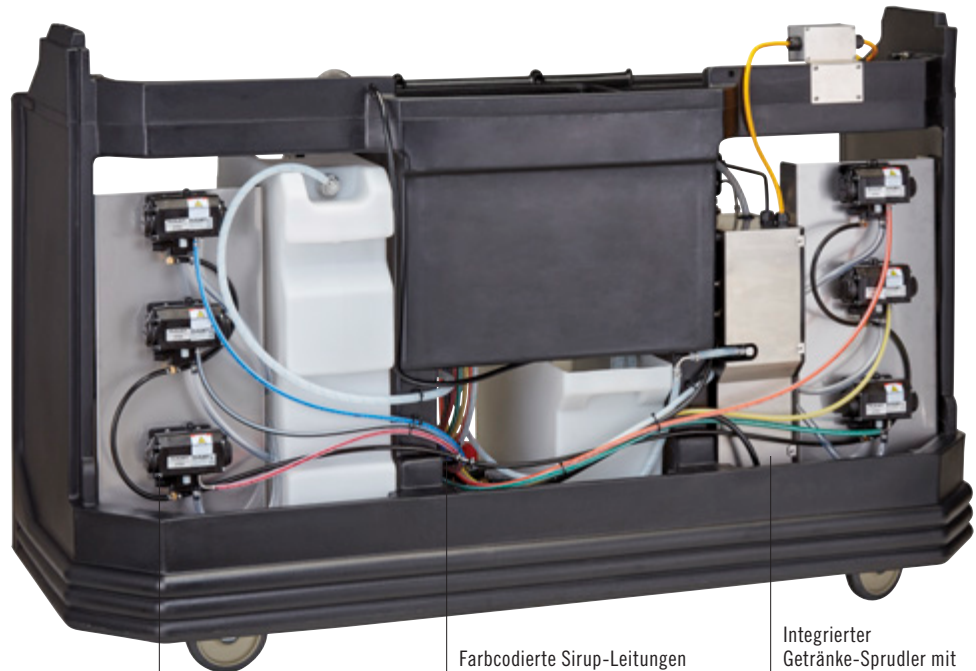

Die Pumpen sind in die rostfreie Box eingebaut.

Farbcodierte Sirup-Leitungen mit ausspülbarer Glas-Flex-Auskleidung erleichtern das Ausspülen der Leitung und den Wechsel selbst intensivster Geschmacksrichtungen.

Integrierter Getränke-Sprudler mit Erdschutzschalter.

### Rückseite

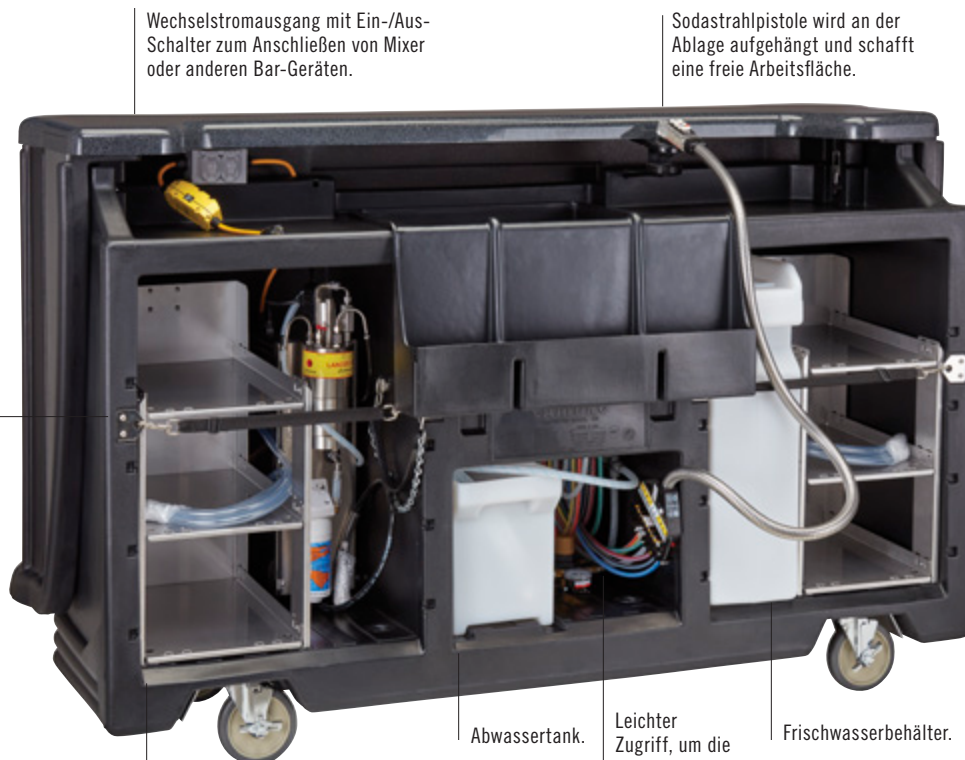

Wechselstromausgang mit Ein-/Aus-Schalter zum Anschließen von Mixer oder anderen Bar-Geräten.

Sodastrahlpistole wird an der Ablage aufgehängt und schafft eine freie Arbeitsfläche.

Gurte mit eingegossenen Verankerungen und Ösen verankern die Tanks an der Einheit.

Rostfreies Stahlgestell für die Aufbewahrung des Beutels in der Box.

Abwassertank.

Leichter Zugriff, um die Spritzpistole bei Bedarf zu entfernen.

Frischwasserbehälter.

# FAHRBARE CAMBARS® – KOMPLETTSYSTEM BAR730

**Post-Mix System für 18,9 l. Syrup für Container im Karton (Nimmt bis zu 6 Bag-in-Boxen und 1 CO<sub>2</sub> Behälter auf.)**

## BAR730PM und BAR730DSPM

Enthält die Standardausstattung des Basic Systems und:

- 1 Post-Mix-Kohlensäureanlage (8 Regler).
- 1 Karbonisierer.
- 2 Sirupbehälter-Regal aus rostfreiem Stahl.
- 6 Bag-in-Box-Pumpen.
- 1 CO<sub>2</sub>-Regler mit Rohren, Schlauch und Leitungen.
- Anschlussschlauch für öffentliche Wasserversorgung.

## BAR730PMT, BAR730DSPMT, BAR730PMT220 und BAR730DSPMT2

Beinhaltet alle oben abgebildeten Artikel und zusätzlich: Je 1 Wassertank mit 64,3 l Fassungsvermögen und je 1 Wasserpumpe. Der Schlauch zur Verbindung mit der öffentlichen Wasserversorgung ist nicht inbegriffen.

ARTIKELNUMMER	VOLT	WASSERTANK	ABMESSUNGEN L x B x H	GEWICHT PRO EINHEIT
<b>Standard Dekor</b>				
BAR730PM	110	Nein	184,8 x 66 x 121,9 cm	152 kg
BAR730PMT	110	Ja	184,8 x 66 x 121,9	157
BAR730PMT220	220	Ja	184,8 x 66 x 121,9	157
<b>Designer Dekor</b>				
BAR730DSPM	110	Nein	197,2 x 72,4 x 120,7	176
BAR730DSPMT	110	Ja	197,2 x 72,4 x 120,7	181
BAR730DSPMT2	220	Ja	197,2 x 72,4 x 120,7	181



BAR730SDSX ist in Designer Dekor Carmel (669) abgebildet.

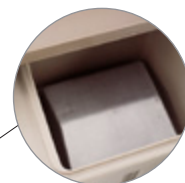

Kälteplatte



BAR730DSPMT  
Abgebildet mit Wasserbehälter und Bag-in-Box-Fächern.



Pumpe und  
Karbonator



Alle CamBars inklusive Vinyl-Abdeckung.  
Deckel nicht NSF-aufgelistet.

**Pre-Mix System für 18,9 l. Sodakanister (Bis zu 7 Kanister und 1 CO<sub>2</sub>-Tank.)**

## BAR730DX und BAR730SDSX

Enthält die Standardausstattung des Basic Systems und:

- 1 Pre-Mix-Kohlensäureanlage (6 Regler).

ARTIKELNUMMER	WASSERTANK	ABMESSUNGEN L x B x H	GEWICHT PRO EINHEIT
<b>Standard Dekor</b>			
BAR730DX	Nein	184,8 x 66 x 121,2 cm	133 kg
<b>Designer Dekor</b>			
BAR730SDSX	Ja	197,2 x 72,4 x 120,7	151

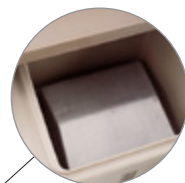

Kälteplatte



BAR730DX

# FAHRBARE CAMBARS® – GRUNDSYSTEM UND ECONOMY SYSTEM

## Basic System BAR730 Teilausstattung für Ausschank von Getränken mit Kohlensäure

Erfordert die Installation eines Pre-Mix- oder Post-Mix-Kohlensäurespenders durch den Kunden.

### Im Lieferumfang enthalten:

- 1 eingeschweißte Kälteplatte mit 8 Kreisläufen.
- 1 CO<sub>2</sub>-Kette.
- 1 Schnelllaufschiene (7 Flaschen).
- 1 Eisbecken mit 36,3 kg Kapazität.
- Eisbeckendeckel.
- 1 Abwasserbehälter.
- 2 Halteriemmen.
- 4 schwenkbare 15,24-cm-Rollen, 2 mit Bremsen.
- 1 Vinyl-Abdeckung.

ARTIKELNUMMER	ABMESSUNGEN L x B x H	GEWICHT PRO EINHEIT
<b>Standard Dekor</b>		
BAR730CP	184,8 x 66 x 121,9 cm	132 kg
<b>Designer Dekor</b>		
BAR730DSCP	197,2 x 72,4 x 120,7	146



BAR730DSCP  
Abgebildet mit vier optionalen Drahtkörben, siehe Details unter „Pakete und Zubehör für transportable Cambar“.

## Economy System BAR730 für Flaschen-, Dosen- oder Mixer-Service

### Im Lieferumfang enthalten:

- 1 Schnelllaufschiene (7 Flaschen).
- 1 Eisbecken mit 36,3 kg Kapazität.
- 1 Eisbeckendeckel.
- 1 Abwasserbehälter.
- 2 Halteriemmen.
- 4 schwenkbare 15,24-cm-Rollen, 2 mit Bremsen.
- 1 Vinyl-Abdeckung.

ARTIKELNUMMER	ABMESSUNGEN L x B x H	GEWICHT PRO EINHEIT
<b>Standard Dekor</b>		
BAR730	184,8 x 66 x 121,9 cm	90 kg
<b>Designer Dekor</b>		
BAR730DS	197,2 x 72,4 x 120,7	111,2



# FAHRBARE CAMBARS® – KOMPLETTSYSTEM BAR650

**Post-Mix System für 18,9 l. Syrup für Container im Karton (Nimmt bis zu 3 Bag-in-Boxen und 1 CO<sub>2</sub>-Behälter auf.)**

## BAR650PM und BAR650DSPM

Enthält die Standardausstattung des Basic Systems und:

- 1 Post-Mix-Kohlensäureanlage.
- 1 Karbonisierer.
- 1 Bag-in-Box-Fach aus rostfreiem Stahl.
- 3 Bag-in-Box-Pumpen.
- 1 CO<sub>2</sub>-Regler mit Rohren, Schlauch und Leitungen.
- Anschlussschlauch für öffentliche Wasserversorgung.
- Wasserpumpe.
- Wasserfilter.

## BAR650PMT, BAR650DSPMT, BAR650PMT220 und BAR650DSPMT2

Beinhaltet alle oben abgebildeten Artikel und zusätzlich: Je 1 Wassertank mit 64,3 l Fassungsvermögen und je 1 Wasserpumpe. Der Schlauch zur Verbindung mit der öffentlichen Wasserversorgung ist nicht inbegriffen.

ARTIKELNUMMER	VOLT	WSSERTANK	ABMESSUNGEN L x B x H	GEWICHT PRO EINHEIT
<b>Standard Dekor</b>				
BAR650PM	110	Nein	171,5 x 72,4 x 120,7 cm	137 kg
BAR650PMT	110	Ja	171,5 x 72,4 x 120,7	142
BAR650PMT220	220	Ja	171,5 x 72,4 x 120,7	142
<b>Designer Dekor</b>				
BAR650DSPM	110	Nein	171,5 x 72,4 x 120,7	158
BAR650DSPMT	110	Ja	171,5 x 72,4 x 120,7	163
BAR650DSPMT2	220	Ja	171,5 x 72,4 x 120,7	163

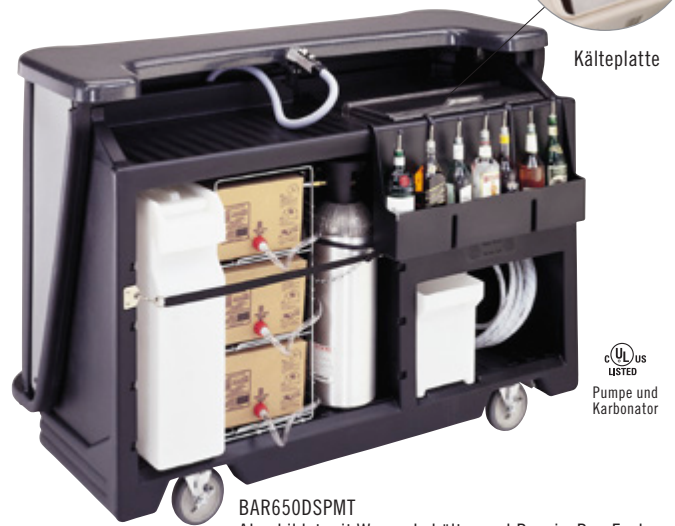

Kälteplatte



Pumpe und Karbonator

BAR650DSPMT  
Abgebildet mit Wasserbehälter und Bag-in-Box-Fach.

**Pre-Mix System für 18,9 l. Sodakanister (Fasst bis zu 5 Kanister und 1 CO<sub>2</sub>-Tank.)**

## BAR650DX und BAR650SDSX

Enthält die Standardausstattung des Basic Systems und:

- 1 Pre-Mix-Kohlensäureanlage.

ARTIKELNUMMER	ABMESSUNGEN L x B x H	GEWICHT PRO EINHEIT
<b>Standard Dekor</b>		
BAR650DX	171,5 x 72,4 x 120,7 cm	120,3 kg
<b>Designer Dekor</b>		
BAR650SDSX	171,5 x 72,4 x 120,7	142



Kälteplatte

BAR650SDSX

# MITTLERER UND KLEINES FAHRBARE CAMBARS®

## – GRUNDSYSTEM UND ECONOMY SYSTEM

### Basic System BAR650 – Mittlere Größe Teilausstattung für Ausschank von Getränken mit Kohlensäure

Erfordert die Installation eines Pre-Mix- oder Post-Mix-Kohlensäurespenders durch den Kunden.

- Im Lieferumfang enthalten:**
- 1 Eisbeckendeckel.
  - 1 eingeschweißte Kälteplatte mit 8 Kreisläufen.
  - 1 CO<sub>2</sub>-Kette.
  - 1 Schnelllaufschiene (7 Flaschen).
  - 1 Eisbecken mit 36,3 kg Kapazität.
  - 1 Abwasserbehälter.
  - 1 Halteriemen.
  - 4 schwenkbare 15,24-cm-Rollen, 2 mit Bremsen.
  - 1 Vinyl-Abdeckung.

ARTIKELNUMMER	ABMESSUNGEN L x B x H	GEWICHT PRO EINHEIT
<b>Standard Dekor</b>		
BAR650CP	171,5 x 72,4 x 120,7 cm	129,3 kg
<b>Designer Dekor</b>		
BAR650DSCP	171,5 x 72,4 x 120,7	137



BAR650DSCP  
Abgebildet mit zwei optionalen Drahtkörben, siehe Details unter „Pakete und Zubehör für transportable Cambar“.

### Economy System BAR650 – Mittlere Größe für Flaschen-, Dosen- oder Mixer-Service

- Im Lieferumfang enthalten:**
- 1 Schnelllaufschiene (7 Flaschen).
  - 1 Eisbecken mit 36,3 kg Kapazität.
  - 1 Eisbeckendeckel.
  - 1 Abwasserbehälter.
  - 1 Halteriemen.
  - 4 schwenkbare 15,24-cm-Rollen, 2 mit Bremsen.
  - 1 Vinyl-Abdeckung.

ARTIKELNUMMER	ABMESSUNGEN L x B x H	GEWICHT PRO EINHEIT
<b>Standard Dekor</b>		
BAR650	171,5 x 72,4 x 120,7 cm	78,5 kg
<b>Designer Dekor</b>		
BAR650DS	171,5 x 72,4 x 120,7	100



BAR650DS  
Abgebildet mit zwei optionalen Drahtkörben, siehe Details unter „Pakete und Zubehör für transportable Cambar“.

### Economy System BAR450 – Kleine Größe für Flaschen-, Dosen- oder Mixer-Service

- Im Lieferumfang enthalten:**
- 1 Schnelllaufschiene (5 Flaschen).
  - 1 Eisbecken mit 36,3 kg Kapazität.
  - 4 schwenkbare 15,24-cm-Rollen, 2 mit Bremsen.
  - 1 Vinyl-Abdeckung.

ARTIKELNUMMER	ABMESSUNGEN L x B x H	GEWICHT PRO EINHEIT
<b>Standard Dekor</b>		
BAR540	137,2 x 65,7 x 117,2 cm	53,1 kg
<b>Designer Dekor</b>		
BAR540DS	137,2 x 65,7 x 117,2	56



#### Designer Dekor

nur BAR540

670 Schwarz mit graphitgrauer Theke

671 Granitgrau mit schiefergrauer Theke

672 Granitsand mit schokoladenbrauner Theke

BAR540DS



# SLIDINGLID™ EISWÜRFELWAGEN

- Polyethylen-Gehäuse und dicke Schaumstoffisolierung.
- Haltbare Allwetter-Außenfläche reißt nicht, verbeult nicht, wirft keine Blasen, splittert nicht ab, rostet nicht und bricht nicht.
- Der spezielle Schiebedeckel lässt sich bei Bedarf unter die Oberplatte zurückschieben, wodurch das Kreuzkontaminationsrisiko verringert wird.
- Wassersammelbehälter und Abtropfeinsatz eingegossen.
- Tief liegende, eingegossene Griffe.
- Einheiten mit angeschrägtem Kopfteil und Schiebedeckel passen unter die Arbeits-/Serviertische und Arbeitsflächen.

**Farben:** Schwarz (110), Schieferblau (401), Dunkelbraun (131), Kaffee Beige (157), Granitgrau (191).

SlidingLid Eiswürfelwagen ICS125L, ICS125L4S, ICS125LB sind geschützt durch US Patent D 468,071 S. SlidingLid Eiswürfelwagen ICS100L und ICS100L4S sind durch das U.S. Patent D 424,883 geschützt.



## CEL-LAGERPRODUKTE UND FARBE

ICS100L, ICS125L: (191)

## Rollen

Siehe Rollentyp in Tabelle.  
Alle Rollen sind 12,7 cm groß.

**A:** 2 Bockrollen, 2 Lenkrollen,  
1 Bremsrolle

**A1:** 2 Lenkrollen, 2 Bremsrolle

**B:** 4 Lenkrollen, 1 Bremsrolle

**C:** 2 Lenkrollen, 1 Bremsrolle,  
2 20,3 cm Easy Wheels  
Leichtfahrrollen

**D:** 2 Lenkrollen, 1 Bremsrolle,  
2 25,4 cm Easy Wheels  
Leichtfahrrollen

**E:** 2 Lenkrollen, 1 Bremsrolle,  
2 25,4 cm breiten Easy Wheels  
Leichtfahrrollen



ICS175LB  
(niedrig) Abgebildet mit Easy Wheel  
Hinterrädern.



ICS125L  
(niedrig)



ICS100L  
(niedrig)



ICS175T  
(hoch)



ICS175TB  
(hoch) Abgebildet mit Easy Wheel  
Hinterrädern.



ICS200TB  
(hoch) Abgebildet mit breiten Easy Wheel  
Hinterrädern.



**StoreSafe**  
STORE FRESH

ARTIKEL-NUMMER	FASSUNGS-VERMÖGEN	AUSSENAB-MESSUNGEN B x T x H	VERKAUFS-EINHEIT
<b>Niedrig</b>			
ICS100L	46 kg	57 x 77 x 73 cm	A1
ICS100L4S	46	57 x 77 x 73	B
ICS125L	57	58,5 x 80 x 74,5	A
ICS125LB	57	58,5 x 80 x 74,5	C
ICS175L	80	61 x 95,5 x 74,5	A
ICS175LB	80	61 x 95,5 x 74,5	D
<b>Hoch</b>			
ICS125T	57	58,5 x 80 x 88	A
ICS175T	80	58,5 x 86,5 x 95,5	A
ICS175TB	80	58,5 x 86,5 x 95,5	D
ICS200TB	91	58,5 x 86,5 x 100,5	E

Verkaufseinheit: 1

# GESCHIRRSPÜL- & AUFBEWAHRUNGS- SYSTEM



# CAMRACK® 4-IN-1 GESCHIRRSPÜLSYSTEM

Das Camrack-System schützt Ihre Gläser und hält es bis zum nächsten Einsatz sauber, es muss nicht erneut gereinigt werden.

## Effiziente Reinigung

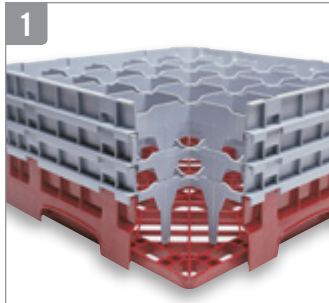

Offene Innenfächer ermöglichen die vollständige Zirkulation von Wasser und Reinigungsmitteln und erlauben ein schnelles und vollständiges Trocknen des Geschirrs.

Die strapazierfähigen Camracks aus Polypropylen widerstehen Chemikalien und hohen Temperaturen von bis zu 93°C.

## Hygienische Lagerung



Geschlossene Außenwände tragen zu optimaler Reinigung und Aufbewahrung bei, halten Finger und Verschmutzungen fern und verringern das Bruch- und Verletzungsrisiko. Camrack-Deckel und Camdolly umschließen das System vollständig. Gelagerte Glaswaren bleiben sauber und müssen nur einmal gereinigt werden.

## Bestandskontrolle



Die Farbcodierung sorgt für die Identifikation des Inhalts auf einen Blick. Erhältlich in 10 Farben.

## Sicherer Und Hygienischer Transport



Camracks ermöglichen den Glas- und Geschirrtransport in einer einzigen Einheit auch zu abgelegenen Abteilungen oder durch weitläufige Universitätsgelände. Einfach zu handhabende Griffe und perfekte Passgenauigkeit erleichtern die sichere Handhabung.

Camrack-Cover und Camdolly® dichten den Geschirrkorb oben und unten luftdicht ab.

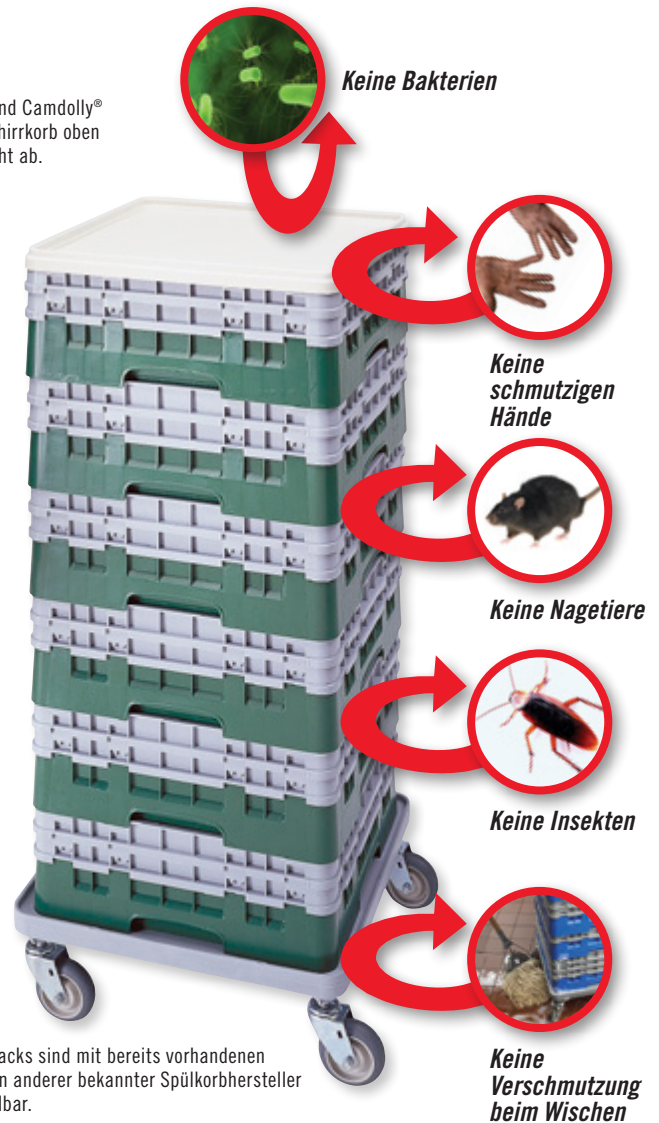

Camracks sind mit bereits vorhandenen Körben anderer bekannter Spülkorbersteller stapelbar.



Kennzeichnung der Inhalte mit kundenspezifischer, einfarbiger Heißprägung oder mit vorgedruckten Anhängern.



Camracks sind durch eines oder mehrere der folgenden Patente geschützt: Basisgeschirrkorb Größe 1/1: D412,607; Basisgeschirrkorb Größe 1/2: D404,176; Geschirrkorb-Extender Größe 1/2: D400,321; Erweiterter Geschirrkorb-Extender: D399,614; Geschirrkorb mit Extender: 5,934,486 Mehrzweck-Patent. Basisgeschirrkorb mit Dornen: D403,472.

# CAMRACKS® FÜR STIEL - UND BECHERGLÄSER, 1/1 GRÖSSE

Diese Spül- und Aufbewahrungskörbe schützen Ihre edlen Stiel- und Bechergläser nicht nur beim Spülen und Handhaben, sondern auch beim Stapeln, Aufbewahren und Transportieren.

## So wählen Sie die korrekte Korbgröße:

1. Messen Sie den Höchstdurchmesser des Stiel- bzw. Becherglases, um die Anzahl der erforderlichen Fächer zu bestimmen.
2. Messen Sie die maximale Höhe des Stiel- bzw. Becherglases bis zum obersten Rand, um die Fachhöhe zu bestimmen.

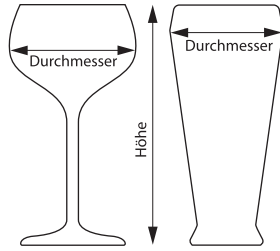

### AB LAGER EUROPA VERFÜGBARE ARTIKEL UND FARBEN

ALLE CAMRACKS: (110), (119), (151), (163), (167), (168), (184), (186), (414), (416)



**14,9 cm**  
HÖCHST-DURCHMESSER



## 9 FÄCHER

	MAXIMALE HÖHE	9,2 cm	13,3 cm	17,4 cm	21,5 cm	25,7 cm	29,8 cm
ARTIKELNUMMER		9S318	9S434	9S638	9S800	9S958	9S1114
VERKAUFSEINHEIT		5	4	3	2	2	2
AUSSENHÖHE		14,3 cm	18,4 cm	22,5 cm	26,7 cm	30,8 cm	34,9 cm

**11,11 cm**  
HÖCHST-DURCHMESSER

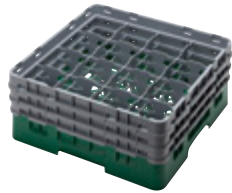

## 16 FÄCHER

	MAXIMALE HÖHE	9,2 cm	11,4 cm	13,3 cm	15,5 cm	17,4 cm	19,6 cm
ARTIKELNUMMER		16S318	16S418**	16S434	16S534**	16S638	16S738**
VERKAUFSEINHEIT		5	5	4	4	3	3
AUSSENHÖHE		14,3 cm	14,3 cm	18,4 cm	18,4 cm	22,5 cm	22,5 cm
	MAXIMALE HÖHE	21,5 cm	23,8 cm	25,7 cm	27,9 cm	29,8 cm	32 cm
ARTIKELNUMMER		16S800	16S900**	16S958	16S1058**	16S1114	16S1214**
VERKAUFSEINHEIT		2	2	2	2	2	2
AUSSENHÖHE		26,7 cm	26,7 cm	30,8 cm	30,8 cm	34,9 cm	34,9 cm

### Basiskorbfarben:



**Extender-Farben:** Softgrau (151). \*\*Innenfach-Extender können nicht hinzugefügt werden. Beschriftung erhältlich. Siehe Rückseite.  
Der zuständige Vertreter hält Farbchips zur genaueren Farbbestimmung bereit. Für Sonderbestellungen bitte mit dem Kundendienst in Verbindung setzen.

# CAMRACKS® FÜR STIEL - UND BECHERGLÄSER, 1/1 GRÖSSE

**9,84 cm**  
HÖCHST-DURCHMESSER



## 20 FÄCHER

MAXIMALE HÖHE	9,2 cm	11,4 cm	13,3 cm	15,5 cm	17,4 cm	19,6 cm
ARTIKELNUMMER	20S318	20S418**	20S434	20S534**	20S638	20S738**
VERKAUFSEINHEIT	5	5	4	4	3	3
AUSSENHÖHE	14,3 cm	14,3 cm	18,4 cm	18,4 cm	22,5 cm	22,5 cm
MAXIMALE HÖHE	21,5 cm	23,8 cm	25,7 cm	27,9 cm	29,8 cm	32 cm
ARTIKELNUMMER	20S800	20S900**	20S958	20S1058**	20S1114	20S1214**
VERKAUFSEINHEIT	2	2	2	2	2	2
AUSSENHÖHE	26,7 cm	26,7 cm	30,8 cm	30,8 cm	34,9 cm	34,9 cm

\*\*Innenfach-Extender können nicht hinzugefügt werden

**8,7 cm**  
HÖCHST-DURCHMESSER



## 25 FÄCHER

MAXIMALE HÖHE	9,2 cm	11,4 cm	13,3 cm	15,5 cm	17,4 cm	19,6 cm
ARTIKELNUMMER	25S318	25S418**	25S434	25S534**	25S638	25S738**
VERKAUFSEINHEIT	5	5	4	4	3	3
AUSSENHÖHE	14,3 cm	14,3 cm	18,4 cm	18,4 cm	22,5 cm	22,5 cm
MAXIMALE HÖHE	21,5 cm	23,8 cm	25,7 cm	27,9 cm	29,8 cm	32 cm
ARTIKELNUMMER	25S800	25S900**	25S958	25S1058**	25S1114	25S1214**
VERKAUFSEINHEIT	2	2	2	2	2	2
AUSSENHÖHE	26,7 cm	26,7 cm	30,8 cm	30,8 cm	34,9 cm	34,9 cm

\*\*Innenfach-Extender können nicht hinzugefügt werden

**7,94 cm**  
HÖCHST-DURCHMESSER



## 30 FÄCHER

MAXIMALE HÖHE	9,2 cm	13,3 cm	17,4 cm	21,5 cm	25,7 cm	29,8 cm
ARTIKELNUMMER	30S318	30S434	30S638	30S800	30S958	30S1114
VERKAUFSEINHEIT	5	4	3	2	2	2
AUSSENHÖHE	14,3 cm	18,4 cm	22,5 cm	26,7 cm	30,8 cm	34,9 cm

### AB LAGER EUROPA VERFÜGBARE ARTIKEL UND FARBEN

ALLE CAMRACKS: (110), (119), (151), (163), (167), (168), (184), (186), (414), (416)

# CAMRACKS® FÜR STIEL - UND BECHERGLÄSER, 1/1 GRÖSSE

**7,3 cm**  
HÖCHST-DURCHMESSER



## 36 FÄCHER

MAXIMALE HÖHE	9,2 cm	11,4 cm	13,3 cm	15,5 cm	17,4 cm	19,6 cm
ARTIKELNUMMER	36S318	36S418**	36S434	36S534**	36S638	36S738**
VERKAUFSEINHEIT	5	5	4	4	3	3
AUSSENHÖHE	14,3 cm	14,3 cm	18,4 cm	18,4 cm	22,5 cm	22,5 cm
MAXIMALE HÖHE	21,5 cm	23,8 cm	25,7 cm	27,9 cm	29,8 cm	32 cm
ARTIKELNUMMER	36S800	36S900**	36S958	36S1058**	36S1114	36S1214**
VERKAUFSEINHEIT	2	2	2	2	2	2
AUSSENHÖHE	26,7 cm	26,7 cm	30,8 cm	30,8 cm	34,9 cm	34,9 cm

**6,2 cm**  
HÖCHST-DURCHMESSER



## 49 FÄCHER

MAXIMALE HÖHE	9,2 cm	13,3 cm	17,4 cm	21,5 cm	25,7 cm	29,8 cm
ARTIKELNUMMER	49S318	49S434	49S638	49S800	49S958	49S1114
VERKAUFSEINHEIT	5	4	3	2	2	2
AUSSENHÖHE	14,3 cm	18,4 cm	22,5 cm	26,7 cm	30,8 cm	34,9 cm

### AB LAGER EUROPA VERFÜGBARE ARTIKEL UND FARBEN

ALLE CAMRACKS: (110), (119), (151), (163), (167), (168), (184), (186), (414), (416)



#### Basiskorbfarben:

110	119	151	163	167	168	184	186	414	416
Schwarz	Flaschengrün	Softgrau	Rot	Braun	Blau	Beige	Marineblau	Türkis	Preiselbeere

**Extender-Farben:** Softgrau (151). \*\*Innenfach-Extender können nicht hinzugefügt werden. Beschriftung erhältlich. Siehe Rückseite.  
Der zuständige Vertreter hält Farbchips zur genaueren Farbbestimmung bereit. Für Sonderbestellungen bitte mit dem Kundendienst in Verbindung setzen.

# CAMRACKS® FÜR STIEL - UND BECHERGLÄSER, 1/2 GRÖSSE

- Sehr effektiv zum Tragen von weniger Gewicht und Aufbewahren von Trinkgefäßen in Räumlichkeiten mit Platzbegrenzung.
- Ideal für kleine Untertisch-Gläserwäscher.

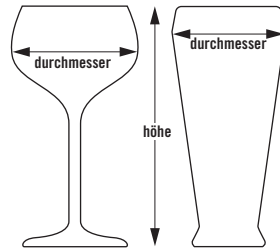

10HS434

## 8 FÄCHER

**10,3 cm**  
HÖCHST-DURCHMESSER



	MAXIMALE HÖHE	9,2 cm	13,3 cm	17,4 cm	21,5 cm	25,7 cm	29,8 cm
ARTIKELNUMMER		8HS318	8HS434	8HS638	8HS800	8HS958	8HS1114
VERKAUFSEINHEIT		5	4	3	2	2	2
AUSSENHÖHE		14,3 cm	18,4 cm	22,5 cm	26,7 cm	30,8 cm	34,9 cm

## 10 FÄCHER

**8,7 cm**  
HÖCHST-DURCHMESSER



	MAXIMALE HÖHE	9,2 cm	13,3 cm	17,4 cm	21,5 cm	25,7 cm	29,8 cm
ARTIKELNUMMER		10HS318	10HS434	10HS638	10HS800	10HS958	10HS1114
VERKAUFSEINHEIT		5	4	3	2	2	2
AUSSENHÖHE		14,3 cm	18,4 cm	22,5 cm	26,7 cm	30,8 cm	34,9 cm

## 17 FÄCHER

**7,3 cm**  
HÖCHST-DURCHMESSER



	MAXIMALE HÖHE	9,2 cm	13,3 cm	17,4 cm	21,5 cm	25,7 cm	29,8 cm
ARTIKELNUMMER		17HS318	17HS434	17HS638	17HS800	17HS958	17HS1114
VERKAUFSEINHEIT		5	4	3	2	2	2
AUSSENHÖHE		14,3 cm	18,4 cm	22,5 cm	26,7 cm	30,8 cm	34,9 cm

### Basiskorbfarben:



119  
Flaschengrün

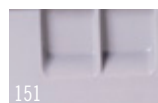

151  
Softgrau

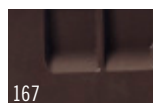

167  
Braun



184  
Beige



186  
Marineblau



416  
Preiselbeere

**Extender-Farben:** Softgrau (151). Beschriftung erhältlich. Siehe Rückseite. Der zuständige Vertreter hält Farbchips zur genaueren Farbbestimmung bereit. Für Sonderbestellungen bitte mit dem Kundendienst in Verbindung setzen.

# CAMRACK® TASSENKÖRBE, 1/1 UND 1/2 GRÖSSE

- Kippfunktion lässt Wasser von Krug- und Tassensockeln zum raschen und hygienischen Trocknen ablaufen.

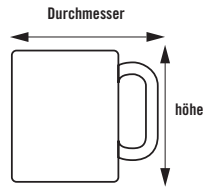

16C414

## 16 FÄCHER

11,1 x 10,95 cm

FACH

	MAXIMALE HÖHE	6,6 cm	10,7 cm	14,9 cm
ARTIKELNUMMER		16C258	16C414	16C578
VERKAUFSEINHEIT		6	5	4
AUSSENHÖHE		10,1 cm	14,3 cm	18,4 cm



### AB LAGER EUROPA VERFÜGBARE ARTIKEL UND FARBEN

16C258, 16C414, 16C578, 20C258, 20C414: (151)

## 20 FÄCHER

11,1 x 8,73 cm

FACH

	MAXIMALE HÖHE	6,6 cm	10,7 cm
ARTIKELNUMMER		20C258	20C414
VERKAUFSEINHEIT		6	5
AUSSENHÖHE		10,1 cm	14,3 cm



## 8 FÄCHER

10,4 x 11,1 cm

FACH

	MAXIMALE HÖHE	6,6 cm	10,7 cm
ARTIKELNUMMER		8HC258	8HC414
VERKAUFSEINHEIT		6	5
AUSSENHÖHE		10,1 cm	14,3 cm



## 10 FÄCHER

10,4 x 8,73 cm

FACH

	MAXIMALE HÖHE	6,6 cm	10,7 cm
ARTIKELNUMMER		10HC258	10HC414
VERKAUFSEINHEIT		6	5
AUSSENHÖHE		10,1 cm	14,3 cm



### Glas- und Tassenhalter

Farbe: Beige (133).

- Hervorstehende Rippen für leichtes Ablaufen und Trocknen.
- Bietet pro Ebene Platz für 20 Gläser oder 12 Tassen.



Max. Innendurchmesser  
des Glases:  
GK2000: 6,6 cm

Max. Innendurchmesser  
des Glases:  
KK1200: 7,4 cm

ARTIKEL- NUMMER	ABMESSUNGEN	VERKAUFSEINHEIT
GK2000 (Regal)	35,6 x 45,7 cm	12
KK1200 (Regal)	35,4 x 45,4	12

Farben der Basiskörbe für Tassen: Softgrau (151).  
Extender-Farben: Softgrau (151).  
Beschriftung erhältlich. Siehe Rückseite.



# CAMRACK® ZUBEHÖR

## Camrack Deckel & Camdolly®

- Zum Abdecken und Schützen von Camrack® Geschirrkörben der Größe 1/1 mit sauberem Geschirr.
- Bei Verwendung mit einem Camdolly® entsteht ein portables, hygienisches Aufbewahrungssystem, das den Inhalt bis zur nächsten Verwendung schützt.

- Die Nutzung unordentlicher, abfallintensiver Plastikverpackungen oder Vinyl-Schutzhüllen ist überflüssig.

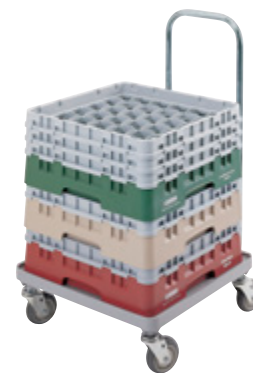

## AB LAGER EUROPA VERFÜGBARE ARTIKEL UND FARBEN

DRC2020: (180)  
CDR2020, CDR2020H: (151)

### COVER FÜR KÖRBE, 1/1 GRÖSSE

ARTIKELNUMMER	DRC2020
AUSSENABMESSUNGEN	50 x 50 x 2,4 cm

Verkaufseinheit: 1 Farbe: Grau (180).

### CAMDOLLY

ARTIKELNUMMER	CDR2020	CDR2020H
INNENABMESSUNGEN	53 x 53 cm	53 x 53 cm
AUSSENABMESSUNGEN	54,5 x 54,5 x 20,5 cm	54,5 x 59,5 x 94 cm
FASSUNGSVERMÖGEN	159 kg	159 kg

Verkaufseinheit: 1 Farbe: Softgrau (151).  
Rollen: 10 cm, 4 Lenkrollen, keine Bremsen.

### CAMDOLLY MIT GRIFF AUSSENABMESSUNGEN

## Camrack IceExpress Abfüllschablone für Gläser

- Reduziert die Vorbereitungszeit für Banketts wesentlich.
- Erlaubt die gleichzeitige Abfüllung von 25 Gläsern mit Eis.

- Reduziert die Bruch- und Kontaminierungsgefahr.
- Eis fällt direkt in die Gläser – ohne Überlaufen oder Tropfen.

ARTIKELNUMMER	AUSSENABMESSUNGEN
25SWGf	50,8 x 50,8 x 3,18 cm

Verkaufseinheit: 1 Farbe: Schwarz (110).



## DIE WAHL DES RICHTIGEN CAMRACK

Cambro bietet die folgenden Möglichkeiten, rasch das richtige Camrack zu finden:

### 1. apps.cambro.com/Camracks

Wählen Sie den Artikel, den Sie dimensionieren möchten, geben Sie die Maße und die Menge des Artikels ein, und das richtige Camrack wird auf der Seite angezeigt.

### 2. Cambro Katalog

Im hinteren Teil dieses Katalog finden Sie eine praktische Messhilfe für Stiel- und sonstige Gläser.

### 3. Cambro Vertreter

Wenden Sie sich an Ihren lokalen Cambro-Vertreter oder rufen Sie den Cambro-Kundendienst unter 49-7022-90-100-0 an, um Ihnen bei den Spezifikationen der Camracks, Dollies und Abdeckungen zu helfen, die zu Ihren Gläsern und Geschirr passen.

### 4. Cambro App

Finden Sie das richtige Camrack für Ihre Glaswaren, indem Sie die Höhe und den maximalen Durchmesser Ihres Glasmodells eingeben.

## Auswahl des passenden Camracks:

1. Messen Sie den **maximalen Durchmesser** des Glases (Stielglas oder Becherglas), um die Anzahl der Innenfächer zu bestimmen.
2. Messen Sie die **maximale Höhe** des Glases (Stielglas oder Becherglas) bis zur obersten Kante, um die Höhe der Innenfächer zu bestimmen.

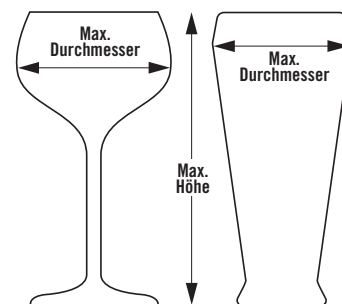

Laden Sie die App unter [www.cambro.com/app](http://www.cambro.com/app) herunter oder



# CAMRACK® BASISKÖRBE

- Für Töpfe, Schalen, Schüsseln und große Zubereitungs-, Service- und Präsentationsprodukte.
- Körbe der Größe 1/2 eignen sich gut für die Aufbewahrung an Servicestationen.

## AB LAGER EUROPA VERFÜGBARE ARTIKEL UND FARBEN

BR258, BR414, BR578, BR712: (110), (119), (151), (163), (184), (167), (168), (186), (414), (416)  
CRPHDG2878: (000)



BR578

## BASISKÖRBE, 1/1 GRÖSSE

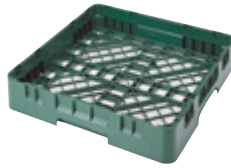

### BASISKORB, 1/1 GRÖSSE

### MIT 1 EXTENDER

### MIT 2 EXTENDERN

### MIT 3 EXTENDERN

ARTIKELNUMMER	BR258	BR414	BR578	BR712
FACHINNENHÖHE	8,3 cm	12,4 cm	16,5 cm	20,6 cm
AUSSENHÖHE	10,1 cm	14,3 cm	18,4 cm	22,5 cm
VERKAUFSEINHEIT	6	5	4	3

## BASISKÖRBE, 1/2 GRÖSSE



### BASISKORB, 1/2 GRÖSSE

### MIT 1 EXTENDER

### MIT 2 EXTENDERN

### MIT 3 EXTENDERN

ARTIKELNUMMER	HBR258	HBR414	HBR578	HBR712
FACHINNENHÖHE	8,3 cm	12,4 cm	16,5 cm	20,6 cm
AUSSENHÖHE	10,1 cm	14,3 cm	18,4 cm	22,5 cm
VERKAUFSEINHEIT	6	5	4	3

## Abdeckgitter

Hält leichtes Kleingeschirr im Spülzyklus an Ort und Stelle fest. Zur Verwendung auf der Full-Size-Camrack-Basis oder dem Besteckfach.



BR414 mit CRPHDG2878

## SCHUTZGITTER IN VOLLER GRÖSSE

ARTIKELNUMMER CRPHDG2878

Verkaufseinheit: 6 Farbe: Grau (000).

### Basiskorbfarben:



\*Nur in voller Größe erhältlich. Extender-Farben: Softgrau (151). Beschriftung erhältlich. Siehe Rückseite.

Der zuständige Vertreter hält Farbchips zur genaueren Farbbestimmung bereit. Für Sonderbestellungen bitte mit dem Kundendienst in Verbindung setzen.

# CAMRACK® SPÜLKÖRBE FÜR TELLER UND TABLETS, 1/1 GRÖSSE

## 9 x 9 Standard-Dornspülkorb

- Zum Spülen von Tellern, Schüsseln, Tablettts und Tellerdeckeln in verschiedenen Größen.
- Standard-Dornkorb fasst:
  - 18 Teller, 25,4 cm
  - 12 Teller, 30,5 cm
  - 27 Teller, 19 cm
 oder
  - 9 Tablettts, 36 x 46 cm.

## Vielseitiges 5 x 9 Haltegestell

- Fasst Standardteller in einer Richtung oder tiefe Teller, Schüsseln und Tellerdeckel in der anderen Richtung.
- 5 Platzkonfigurationen für bis zu 10 Schüsseln, tiefe Teller oder Tellerdeckel, 25,4 cm.

- 9 Platzkonfigurationen fassen bis zu:
  - 18 Teller, 25,4 cm
  - 12 Teller, 30,5 cm
  - 27 Teller, 19 cm
 oder
  - 9 Tablettts, 36 x 46 cm.

## Offener Spülkorb für Tablettts

- Fasst Cafeteria-Tablettts oder Backbleche der Größe 1/1.
- An einem Ende offen, für die problemlose Platzierung und Entnahme von Tablettts in allen Längen.
- Fasst bis zu 9 senkrecht stehende Tablettts.

### AB LAGER EUROPA VERFÜGBARE ARTIKEL UND FARBEN

PR59314, PR59500, PR314, OETR314: (151)



	9 X 9 DORNSPÜLKORB	9 X 9 DORNSPÜLKORB MIT 1 EXTENDER	5 X 9 DORNSPÜLKORB	5 X 9 DORNSPÜLKORB MIT 1 EXTENDER	OFFENER SPÜLKORB FÜR TABLETTTS
ARTIKELNUMMER	PR314	PR500	PR59314	PR59500	OETR314*
FACHINNENHÖHE	8,3 cm	12,4 cm	8,3 cm	12,4 cm	8,3 cm
AUSSENHÖHE	10,1 cm	14,3 cm	10,1 cm	14,3 cm	10,1 cm
VERKAUFSEINHEIT	6	5	6	5	6

Farbe: Softgrau (151). Extender-Farben: Softgrau (151). Beschriftung erhältlich. Siehe Rückseite. Der zuständige Vertreter hält Farbchips zur genaueren Farbbestimmung bereit. Für Sonderbestellungen bitte mit dem Kundendienst in Verbindung setzen. \*Es können keine Extender angebracht werden.

# CAMRACK BESTECKKÖRBE UND -ZYLINDER, 1/1 UND 1/2 GRÖSSE

- Korb mit 8 Fächern, passt in Basiskörbe der Größe 1/1 oder 1/2. Drahtgriffe lassen sich zur problemlosen Aufbewahrung nach unten schieben.

- Besteckzylinder passt in Camracks voller Größe (9 Fächer) sowie in Cambro Tablett- und Tellerwagen, Modell TDCR12.

### AB LAGER EUROPA VERFÜGBARE ARTIKEL UND FARBEN

FR258, 8FB434, 8FBNH434: (151)



	BESTECKKORB 1/1 GRÖSSE	BESTECKKORB 1/2 GRÖSSE	BESTECKKORB 1/2 GRÖSSE 8 FÄCHER	BESTECKKORB 1/2 GRÖSSE 8 FÄCHER	BESTECKZYLINDER
ARTIKELNUMMER	FR258	HFR258	8FB434* Mit Griffen	8FBNH434* Ohne Griffen	FWC56
FACHINNENHÖHE	6,7 cm	6,7 cm	12 cm	12 cm	11,4 cm breit
AUSSENHÖHE	10,1 cm	10,1 cm	18,4 cm	18,4 cm	14 cm hoch
VERKAUFSEINHEIT	6	6	6	6	12

Farbe: Softgrau (151). Extender-Farben: Softgrau (151). Besteckzylinder-Farbe: Weiß (148). Beschriftung erhältlich. Siehe Rückseite. Der zuständige Vertreter hält Farbchips zur genaueren Farbbestimmung bereit. Für Sonderbestellungen bitte mit dem Kundendienst in Verbindung setzen. \*Es können keine Extender angebracht werden.

# DAS CAMRACK® KOMONENTENSYSTEM

Das Camrack System lässt sich je nach Bedarf zusammenstellen und später ergänzen. Der zuständige Vertreter oder der Cambro Kundendienst geben gern Auskunft zu Spezialmontagen und Sonderbestellungen.

## Folgende Optionen stehen zur Wahl:

1. Eine Komplettserie vormontierter, gebrauchsfertiger Camracks gemäß Katalog.
2. Bedarfsgerechte Zusammenstellung von Camracks auf Sonderbestellung.
3. Camrack Einzelkomponenten für Großhändler für die bedarfsgerechte Lagerhaltung und Vormontage.

### Farben für Basiskörbe:

Flaschengrün (119), Softgrau (151), Braun (167), Beige (184), Marineblau (186), Preiselbeere (416), Schwarz (110)\*, Rot (163)\*, Blau (168)\*, Türkis (414)\*.

### Farbe von Basiskorb für Tassen:

Softgrau (151).

### Farbe des Besteckfachs:

Softgrau (151).

### Extender-Farbe: Softgrau (151).

Mit Beschriftung erhältlich.

Basiskörbe der Größe 1/1 sind durch US-Patent Nr. D 412,607 geschützt.

Basiskörbe 1/2 Größe sind durch US-Patent-Nr. D 404,176 geschützt.

.....  
\*Neue Basiskorbfarben, nur Körbe in Größe 1/1.  
.....

### AB LAGER EUROPA VERFÜGBARE ARTIKEL UND FARBEN

9E1, 9E2, 16E1, 16E2, 16E4, 16E5, 20E2, 20GE1, 20GE2, 20GE4, 20GE5, 25E1, 25E2, 25E4, 25E5, 30GE1, 30GE2, 36E1, 36E2, 36E4, 36E5, 49E1, 49E2, 16C258, 20C258: (151)  
BR258: (110), (119), (151), (163), (184), (167), (168), (186), (414), (416)  
E3: (151)

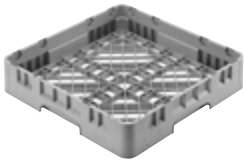

BR = Basisspülkorb, Vollgröße



HBR = Basisspülkorb, 1/2 Größe



E1 = Full Drop-Extender, Vollgröße, mit Fächern



HE1 = Full Drop-Extender, 1/2 Größe, mit Fächern



E2 = Half Drop-Extender, 1/2 Größe, mit Fächern



HE2 = Half Drop-Extender, 1/2 Größe

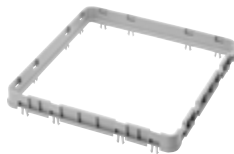

E3 = Offener Extender, Vollgröße



HE3 = Offener Extender, 1/2 Größe



E4 = Full Size Full Drop Facherweiterung

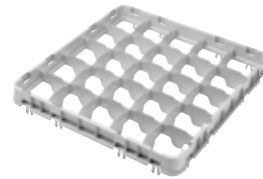

E5 = Full Size Half Drop Facherweiterung

## Das Camrack Komponentensystem

ARTIKEL-NUMMER	BESCHREIBUNG	ABMESSUNGEN	FACHGRÖSSE	INNERE KORBBÖHE	VERKAUFS-EINHEIT
<b>Basiskörbe, 1/1 Größe</b>					
BR258*	Spülkorb, 1/1 Größe	500 x 500 x 101 mm	457 x 457 mm	67 mm	6
<b>Basiskörbe, 1/2 Größe</b>					
HBR258	Spülkorb, 1/2 Größe	500 x 250 x 101	464 x 213	67	6
<b>Tassen-Basiskörbe, Vollgröße</b>					
16C258	Tassenkorb, Vollgröße, 16 Fächer	500 x 500 x 101	111 x 111	67	6
20C258	Tassenkorb, Vollgröße, 20 Fächer	500 x 500 x 101	111 x 89	67	6
<b>Tassen-Basiskörbe, 1/2 Größe</b>					
8HC258	Tassenkorb, 1/2 Größe, 8 Fächer	500 x 250 x 101	105 x 113	67	6
10HC258	Tassenkorb, 1/2 Größe, 10 Fächer	500 x 250 x 101	105 x 89	67	6
<b>Full Drop-Extender, Vollgröße – E1 und GE1</b>					
9E1	Full Drop-Extender, 9 Fächer	499 x 499 x 51	150 x 150	41	12
16E1	Full Drop-Extender, 16 Fächer	499 x 499 x 51	111 x 111	41	12
20GE1	Full Drop-Extender, 20 Fächer	499 x 499 x 51	98 x 98	41	12
25E1	Full Drop-Extender, 25 Fächer	499 x 499 x 51	89 x 89	41	12
30GE1	Full Drop-Extender, 30 Fächer	499 x 499 x 51	79 x 79	41	12
36E1	Full Drop-Extender, 36 Fächer	499 x 499 x 51	73 x 73	41	12
49E1	Full Drop-Extender, 49 Fächer	499 x 499 x 51	62 x 62	41	12

# DAS CAMRACK® KOMONENTENSYSYSTEM

ARTIKEL-NUMMER	BESCHREIBUNG	ABMESSUNGEN	FACHGRÖSSE	INNERE KORBHÖHE	VERKAUFS-EINHEIT
<b>Half Drop-Extender, Vollgröße – E2 und GE2</b>					
9E2	Half Drop-Extender, 9 Fächer	499 x 499 x 51 mm	150 x 150 mm	41 mm	12
16E2	Half Drop-Extender, 16 Fächer	499 x 499 x 51	111 x 111	41	12
20E2	Half Drop-Extender, 20 Fächer (nur für Tassen)	499 x 499 x 51	111 x 89	41	12
20GE2	Half Drop-Extender, 20 Fächer	499 x 499 x 51	98 x 98	41	12
25E2	Half Drop-Extender, 25 Fächer	499 x 499 x 51	89 x 89	41	12
30GE2	Half Drop-Extender, 30 Fächer	499 x 499 x 51	79 x 79	41	12
36E2	Half Drop-Extender, 36 Fächer	499 x 499 x 51	73 x 73	41	12
49E2	Half Drop-Extender, 49 Fächer	499 x 499 x 51	62 x 62	41	12
<b>Offener Extender – E3</b>					
E3	Offener Extender, 1/1 Größe	499 x 499 x 51	457 x 457	41	12
<b>Full Drop-Extender, Vollgröße – E4</b>					
16E4	Full Drop-Extender, 16 Fächer	499 x 499 x 51	111 x 111	41	12
20GE4	20-Compartment Full Drop Extender	499 x 499 x 51	98 x 98	41	12
25E4	Full Drop-Extender, 25 Fächer	499 x 499 x 51	89 x 89	41	12
36E4	Full Drop-Extender, 36 Fächer	499 x 499 x 51	73 x 73	41	12
<b>Half Drop-Extender, Vollgröße – E5</b>					
16E5	Half Drop-Extender, 16 Fächer	499 x 499 x 51	111 x 111	41	12
20GE5	Half Drop-Extender, 20 Fächer	499 x 499 x 51	98 x 98	41	12
25E5	Half Drop-Extender, 25 Fächer	499 x 499 x 51	89 x 89	41	12
36E5	Half Drop-Extender, 36 Fächer	499 x 499 x 51	73 x 73	41	12
<b>Full Drop-Extender, 1/2 Größe – HE1</b>					
8HE1	Full Drop-Extender, 8 Fächer	502 x 252 x 51	105 x 113	41	12
10HE1	Full Drop-Extender, 10 Fächer	502 x 252 x 51	105 x 89	41	12
17HE1	Full Drop-Extender, 17 Fächer	502 x 252 x 51	74 diameter	41	12
<b>Half Drop-Extender, 1/2 Größe – HE2</b>					
8HE2	Half Drop-Extender, 8 Fächer	502 x 252 x 51	105 x 113	41	12
10HE2	Half Drop-Extender, 10 Fächer	502 x 252 x 51	105 x 89	41	12
17HE2	Half Drop-Extender, 17 Fächer	502 x 252 x 51	74 diameter	41	12
<b>Offener Extender, 1/2 Größe – HE3</b>					
HE3	Offener Extender, 1/2 Größe	502 x 252 x 51	464 x 213	41	12

**Farben der Basiskörbe mit Fächern:** Flaschengrün (119), Softgrau (151), Braun (167), Beige (184), Marineblau (186), Preiselbeere (416), Schwarz (110)\*, Rot (163)\*, Blau (168)\*, Türkis (414)\*. **Farbe von Basiskorb für Tassen:** Softgrau (151). **Extenderfarben:** Softgrau (151). \*Farbe nur in voller Größe erhältlich. Alle Extender sind in der Farbe Softgrau (151) erhältlich. Alle vorbestückten Körbe werden mit Extender in der Farbe Zartgrau (151) ausgeliefert. **PlateSafe-Gitter-Farbe:** Grau (000).



## AB LAGER EUROPA VERFÜGBARE ARTIKEL UND FARBEN

9E1, 9E2, 16E1, 16E2, 16E4, 16E5, 20E2, 20GE1, 20GE2, 20GE4, 20GE5, 25E1, 25E2, 25E4, 25E5, 30GE1, 30GE2, 36E1, 36E2, 36E4, 36E5, 49E1, 49E2, 16C258, 20C258: (151)  
 BR258: (110), (119), (151), (163), (184), (167), (168), (186), (414), (416)  
 E3: (151)

# PERSONALISIERTE CAMRACKS®

- Personalisieren Sie Ihre Camracks, um den Inhalt mit einem Blick zu erfassen und eine exakte Bestandskontrolle und -auswahl zu gewährleisten.
- Mittels Heißprägeverfahren können Sie auf zwei gegenüberliegenden Seiten aller Körbe ein individuelles Logo, Informationen,

Standardsymbole für den Inhalt der Körbe und Beschreibungen anbringen.

- Oder vorgedruckte Clips (bis zu 4 pro Rack) können gegen Aufpreis werkseitig installiert werden.



AUFDRUCKFARBE - WEISS

## MUSTERBESTELLUNG

1. Setzen Sie sich mit dem zuständigen Cambro Vertreter in Verbindung und reichen Sie ein Musteranforderungsformular an Cambro ein. Eine Vertreterliste ist im hinteren Katalogteil zu finden.
2. Wählen Sie die Fachgröße, Artikelnummer und Farbe. Aufdruckfarbe - nur Weiß.
3. Prozess A) Heißprägung oder B) Camrack Clips wählen.
4. Geben Sie die Position der Heißprägung und/oder des Clips am Korb an. Maximale Aufdruckgröße: B 102 x H 31,7 mm. Maximale Dicke des Aufdrucks pro Buchstabe oder Firmenzeichen sollte nicht breiter als 102 mm sein. Falls die Zeile oder das Firmenzeichen darüber hinausgehen, wird ein Konturformat empfohlen.
5. Bei Wahl von Prozess A legen Sie eine repro-fertige Druckvorlage im Digitalformat vor. VOR dem Absenden der Druckvorlage ist ein Musterantragsformular bei Cambro einzureichen. Bei

unvollständigen Druckvorlagen wird ein Grafikservice von \*\*pro Stunde angeboten.

6. Druckvorlage per E-Mail an den Cambro Vertreter oder direkt an Cambro einsenden unter: [personalizationcel@cambro.com](mailto:personalizationcel@cambro.com). Im Betreff der E-Mail den Firmenaufdruck nennen und Kontaktinformation angeben.  
**Dateigröße:** 100% ige Reproduktionsgröße, 300 dpi Auflösung.  
**Dateityp:** Adobe® Illustrator®, Photoshop®.  
**Dateiformat:** JPEG, TIFF, und EPS.
7. Digitale Vorlage senden an: CEL - Attn: C.E.L. Customer Service. Kelterstrasse 51 72669 Unterensingen, Germany.
8. Fragen? Tel: (49)7022-90-100-0.
9. Ein unterschriebenes Genehmigungsformular muss der Bestellung zur Bearbeitung beigelegt werden. Formular den einzelnen Mustern beigelegt wird.

## FIRMENAUFDRUCK KOSTEN

- Einmalige Gebühr** \*\*nur für kundenspezifische Heißprägung
- Einrichtungsgebühr** \*\*
- Mustergebühr** \*\*
- Prägegebühr** \*\*pro Seite, max. 2 Seiten

## FÜR CLIPSE

Trinkgefäße oder PlateSafe®, vorbedruckt \*\*je

\*\*Der zuständige Cambro-Vertreter gibt Ihnen gern Preisauskünfte.

# HEISS GESTEMPELTE STANDARDSYMBOLE UND/ODER BESCHREIBUNGEN

**Schritt 1.** Wählen Sie ein Symbol und einen passenden Buchstaben.

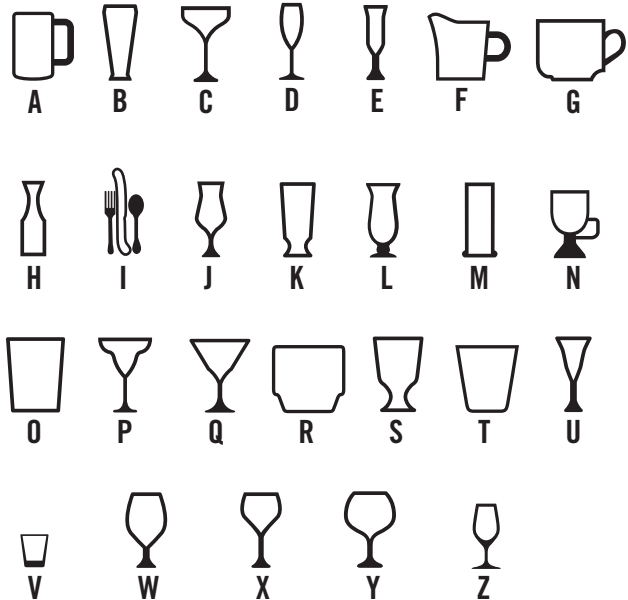

**Schritt 2.** Wählen Sie den Text und die entsprechende Zahl.  
**Nur auf Englisch erhältlich.**

- |                    |                          |                           |
|--------------------|--------------------------|---------------------------|
| 1. Beer            | 13. Flatware             | 25. Rocks (Tumbler Style) |
| 2. Beer Mug        | 14. Goblet               | 26. Sherry                |
| 3. Pilsner         | 15. Grande               | 27. Shot Glass            |
| 4. Brandy          | 16. Hi-Ball              | 28. Sorbet                |
| 5. Champagne       | 17. Hurricane            | 29. Water (Footed Style)  |
| 6. Champagne Flute | 18. Iced Tea             | 30. Water (Tumbler Style) |
| 7. Coffee Mug      | 19. Irish Coffee         | 31. White Wine            |
| 8. Collins         | 20. Juice                | 32. Wine                  |
| 9. Cordial         | 21. Margarita            | 33. Red Wine              |
| 10. Creamer        | 22. Martini              | 34. Port                  |
| 11. Cup            | 23. Old Fashion          |                           |
| 12. Decanter       | 24. Rocks (Footed Style) |                           |

**Schritt 3.** Wählen Sie die Farbe der Heißprägung aus. Wählen Sie zwischen weiß, schwarz, rot oder blau.

## HEISSPRÄGEOPTIONEN



FIRMENZEICHEN UND/ODER TEXT



STANDARDSYMBOL UND BESCHREIBUNG



NUR STANDARDSYMBOL



NUR STANDARDBESCHREIBUNG

# CAMRACK® EXTENDER ID CLIP

- Das einzige 4-in-1-Geschirrspülssystem der Branche, das die Bestandsverwaltung schnell und einfach gestaltet.
- Die aus ABS gefertigten Clips sind praktisch unzerbrechlich und wurden so konstruiert, dass sie selbst den hohen Temperaturen kommerzieller Geschirrspülmaschinen standhalten.
- Eine wirtschaftliche und nachhaltige Lösung im Gegensatz zum Ausrangieren vorhandener Regale oder der Kennzeichnung mit Filzstiften, Klebeband oder Schildern.
- Klammern Sie ID-Clips auf bestehende Racks oder lassen Sie sie bei neuen Camrack-Bestellungen werkseitig installieren, bis zu 4 pro Rack, die

nur auf jeder Seite links platziert sind, wie im Bild dargestellt. \*Der zuständige Cambro-Vertreter gibt Ihnen gern Preisauskünfte.



**VORGEDRUCKTE CLIPS\*** (Nur im 6er-Pack erhältlich, keine angebrochenen Verpackungen.)

**WERKSEITIG INSTALLIERTE CLIPS\***

\*Der zuständige Cambro-Vertreter gibt Ihnen gern Preisauskünfte.

ARTIKEL NUMMER		ARTIKEL NUMMER		ARTIKEL NUMMER	
	Beer CECBE6000		Goblet CECGO6000		Rocks (Footed Style) CECRF6000
	Beer Mug CECBM6000		Grande CECGR6000		Rocks (Tumbler Style) CECRT6000
	Brandy CECBR6000		Hi-Ball CECHB6000		Sherry CECSH6000
	Champagne CECCH6000		Hurricane CECHU6000		Shot Glass CECSG6000
	Champagne Flute CECCF6000		Iced Tea CECIT6000		Sorbet CECSB6000
	Coffee Mug CECCM6000		Irish Coffee CECIC6000		Water (Footed Style) CECWF6000
	Collins CECCL6000		Juice CECJU6000		Water (Tumbler Style) CECWT6000
	Cordial CECCO6000		Margarita CECMG6000		White Wine CECWW6000
	Creamer CECCR6000		Martini CECMT6000		Wine CECWI6000
	Cup CECCP6000		Old Fashion CECOF6000		Port CECPO6000
	Decanter CECDC6000		Pilsner CECPI6000		CECBL6000 Unbeschriftete Clips
	Flatware CECFL6000		Red Wine CECRW6000		

## AB LAGER EUROPA VERFÜGBARE ARTIKEL UND FARBEN

CECGO6000, CECJU6000, CECMG6000, CECMT6000, CECOF6000, CECRW6000, CECWW6000, CECBE6000, CECCF6000, CECBL6000

(Nur auf Englisch)

- Zum Transportieren von Gütern aller Art.
- Mitarbeiter brauchen nicht mehr so viel anzuheben und zu tragen.
- Aus extrem haltbarem Kunststoff, der sich nicht verbiegt, nicht reißt, nicht rostet und nicht korrodiert.
- Leistungsstarke Rollen lassen sich leicht über Terrain aller Art manövrieren.
- Für anspruchsvolle Transportanforderungen sind die Modelle mit Griffen und hinten angebrachten Big Wheels zu empfehlen.

**Farben:** Kaffee Beige (157), Dunkelbraun (131), Schwarz (110), Schieferblau (401).

**CDR2020, CDR2020H:** nur in Softgrau (151) erhältlich.

### Rollen

**A:** 12,7 cm Rollen: 2 Festrollen, 2 Lenkrollen, eine mit Bremse.

**B:** 7,6 cm Rollen: 4 Festrollen, keine Bremse.

**C:** 25,4 cm Easy Wheels, je 2 St. 12,7 cm Lenkrollen, eine mit Bremse.

**D:** 8,9 cm Rollen: 4 Lenkrollen, keine Bremsen.

**Paketlieferung:** CDR2020, CDR2020H, CD2020, CD1420, CD2028, CD1313, CD1327, CD100, CD160, CD200, CD300, CD400, CD1826PDB, 2030UT & 400STP.

**Camdollies Verkaufseinheit:** 1

\*CDR2020H nicht NSF-aufgelistet.

## Für Geschirrablagen

**AUSSENMASSE B x T x H** 54,5 x 53 x 18,7 cm

**INNENMASSE B x T** 53 x 53 cm

<b>159 kg</b> NUTZLAST	<b>D</b> ROLLEN TYP
---------------------------	------------------------



CDR2020

**AUSSENMASSE B x T x H** 53 x 64,1 x 92,7 cm

**INNENMASSE B x T** 53 x 53 cm

<b>159 kg</b> NUTZLAST	<b>D</b> ROLLEN TYP
---------------------------	------------------------



CDR2020H\*  
Mit puderbeschichtetem Griff.

## AB LAGER EUROPA VERFÜGBARE ARTIKEL UND FARBEN

CDR2020, CDR2020H: (151)

## Für Tablett, 46 x 66 cm

**AUSSENMASSE B x T x H** 50,8 x 80 x 97,2 cm

**INNENMASSE B x T** 46 x 66 cm

Fasst: UPC101

<b>136 kg</b> NUTZLAST	<b>A</b> ROLLEN TYP
---------------------------	------------------------



CD1826H

**AUSSENMASSE B x T x H** 57 x 57 x 21 cm

**INNENMASSE B x T** 51,1 x 51,1 cm

Verstaut außerdem: 500LCD, 350LCD, 250LCD, 1000LCD, UC1000

<b>136 kg</b> NUTZLAST	<b>B</b> ROLLEN TYP
---------------------------	------------------------



CD2020

**AUSSENMASSE B x T x H** 59,7 x 82,6 x 93 cm

**INNENMASSE B x T** 47 x 66 cm

Fasst: UPC101

<b>136 kg</b> NUTZLAST	<b>C</b> ROLLEN TYP
---------------------------	------------------------



CD1826HB

**AUSSENMASSE B x T x H** 56,5 x 65,7 x 93,7 cm

**INNENMASSE B x T** 51,5 x 51,5 cm

Verstaut außerdem: 250LCD, 350LCD, 500LCD, 1000LCD

<b>159 kg</b> NUTZLAST	<b>B</b> ROLLEN TYP
---------------------------	------------------------



CD2020H

## Für Pizzateigboxen Siehe „Pizzateigboxen“, Seite 167

**AUSSENMASSE B x T x H** 50,5 x 71 x 26 cm

**INNENMASSE B x T** 44,5 x 64,5 cm

Fasst: DB18263CW, DB18266CW, DB18263P

<b>136 kg</b> NUTZLAST	<b>A</b> ROLLEN TYP
---------------------------	------------------------



CD1826PDB  
Optionaler Gurt erhältlich.

**AUSSENMASSE B x T x H** 66,7 x 67,3 x 93 cm

**INNENMASSE B x T** 52 x 52,5 cm

Verstaut außerdem: 250LCD, 350LCD, 500LCD

<b>159 kg</b> NUTZLAST	<b>C</b> ROLLEN TYP
---------------------------	------------------------



CD2020HB



# CAMDOLLIES®

## Für Camcarriers® und Camtainers®

**AUSSENMASSE** B x T x H 50 x 73 x 27 cm

**INNENMASSE** B x T 44 x 66,5 cm

Fasst: 100MPC, UPC100, UC250, UC500, 250LCD, 350LCD, 500LCD.

<b>136 kg</b> NUTZLAST	<b>A</b> ROLLEN TYP
---------------------------	------------------------



CD100



**AUSSENMASSE** B x T x H 50 x 84 x 92 cm

**INNENMASSE** B x T 45 x 67,5 cm

Fasst: 100MPC, UC250, UC500, 250LCD, 350LCD, 500LCD.

<b>159 kg</b> NUTZLAST	<b>A</b> ROLLEN TYP
---------------------------	------------------------



CD100H



**AUSSENMASSE** B x T x H 60 x 83,5 x 93 cm

**INNENMASSE** B x T 44,5 x 68 cm

Fasst: 100MPC, UPC100, UC250, UC500, 250LCD, 350LCD, 500LCD.

<b>159 kg</b> NUTZLAST	<b>C</b> ROLLEN TYP
---------------------------	------------------------



CD100HB



**AUSSENMASSE** B x T x H 42 x 62 x 26,5 cm

**INNENMASSE** B x T 36 x 56 cm

Fasst: UPC140, UPC160, UPC180, UPCS140, UPCS160, UPCS180, UPCSS160.

<b>136 kg</b> NUTZLAST	<b>A</b> ROLLEN TYP
---------------------------	------------------------



CD160



**AUSSENMASSE** B x T x H 49 x 65 x 26,5 cm

**INNENMASSE** B x T 43 x 59 cm

Fasst: 300MPC, 1318MTC, UC1000, 1000LCD, UPC300, 1318CC.

<b>159 kg</b> NUTZLAST	<b>A</b> ROLLEN TYP
---------------------------	------------------------



CD300



**AUSSENMASSE** B x T x H 61 x 89,5 x 93 cm

**INNENMASSE** B x T 56 x 72,5 cm

Fasst: 1826MTC.

<b>159 kg</b> NUTZLAST	<b>A</b> ROLLEN TYP
---------------------------	------------------------



CD1826MTC



**AUSSENMASSE** B x T x H 70 x 88,5 x 93,5 cm

**INNENMASSE** B x T 55,5 x 72,5 cm

Fasst: 1826MTC.

<b>159 kg</b> NUTZLAST	<b>C</b> ROLLEN TYP
---------------------------	------------------------



CD1826MTCB



**AUSSENMASSE** B x T x H 48,5 x 76,5 x 92 cm

**INNENMASSE** B x T 43 x 59 cm

Fasst: 300MPC, 1318MTC, UC1000, 1000LCD, UPC300, 1318CC.

<b>159 kg</b> NUTZLAST	<b>A</b> ROLLEN TYP
---------------------------	------------------------



CD300H



**AUSSENMASSE** B x T x H 60 x 76 x 92 cm

**INNENMASSE** B x T 44 x 60 cm

Fasst: 300MPC, 1318MTC, UC1000, 1000LCD, UPC300, 1318CC.

<b>159 kg</b> NUTZLAST	<b>C</b> ROLLEN TYP
---------------------------	------------------------



CD300HB



**AUSSENMASSE** B x T x H 53 x 70 x 23 cm

**INNENMASSE** B x T 46 x 63,5 cm

Fasst: UPC400, UPCS400, UPCH400.

<b>136 kg</b> NUTZLAST	<b>A</b> ROLLEN TYP
---------------------------	------------------------



CD400  
Abbildung mit  
optionalem Gurt.



### AB LAGER EUROPA VERFÜGBARE ARTIKEL UND FARBEN

CD300: (401)

CD400: (110), (401)

# CAMDOLLIES®

Für Milchkästen und für Dosenkartons 49,5 x 67,5 cm

AUSSENMASSE B x T x H 41,28 x 55,25 x 21,11 cm

INNENMASSE B x T 35,24 x 49,05 cm

Fasst: 35,6 x 48,3 cm Milchkästen und Dosenkartons Nr. 10

<b>159 kg</b> NUTZLAST	<b>B</b> ROLLEN TYP
---------------------------	------------------------



CD1420



AUSSENMASSE B x T x H 56,6 x 77 x 21 cm

INNENMASSE B x T 49,5 x 71 cm

Fasst: 35,6 x 48,3 cm Milchkästen, Dosenkartons Nr. 10 und UPC101, UPC400, 100MPC, UPC100, UPC300

<b>159 kg</b> NUTZLAST	<b>B</b> ROLLEN TYP
---------------------------	------------------------



CD2028

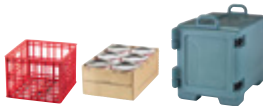

AUSSENMASSE B x T x H 41 x 41 x 21 cm

INNENMASSE B x T 35 x 35 cm

Fasst: 33 x 33 Milchkästen

<b>114 kg</b> NUTZLAST	<b>B</b> ROLLEN TYP
---------------------------	------------------------



CD1313



AUSSENMASSE B x T x H 40,6 x 73,7 x 21 cm

INNENMASSE B x T 34,6 x 67,6 cm

Fasst: 33 x 33 cm Milchkästen und Dosenkartons Nr. 10

<b>136 kg</b> NUTZLAST	<b>B</b> ROLLEN TYP
---------------------------	------------------------



CD1327



# ALLZWECK PLATTFORM TRANSPORTWAGEN



- Für den Transport bis zu 272 kg.
- Große Plattformen zum bequemen Beladen und eingebaute Griffe zum leichten Manövrieren.
- Alle Modelle haben robuste 12,7 cm -Rollen, die in eingegossenen Metallmontageplatten verschraubt sind.

Farben: Kaffee Beige (157), Dunkelbraun (131), Schwarz (110), Schieferblau (401).

12,7 cm Rollen: 2 Festrollen, 2 Lenkrollen, eine mit Bremse.

Allzweck-Transportwagen  
Verkaufseinheit: 1

AUSSENMASSE B x T x H 50 x 81,5 x 98 cm

LADEPLATTFORM 50 x 75 cm

<b>272 kg</b> NUTZLAST
---------------------------



2030UT  
Mit Chromgriff.

AUSSENMASSE B x T x H 63,2 x 106 x 93,3 cm

LADEPLATTFORM 60 x 90,5 cm

<b>272 kg</b> NUTZLAST
---------------------------

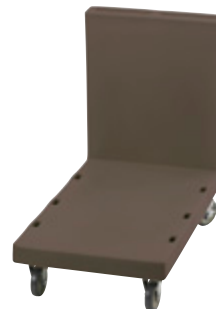

2436UTH

AUSSENMASSE B x T x H 63,2 x 106 x 93,3 cm

LADEPLATTFORM 60 x 90,5 cm

<b>272 kg</b> NUTZLAST
---------------------------



2436UTHS  
Einschließlich zwei Gurten.  
UTHSTP

## Camdolly Halterriemen für CD400 und CD1826PDB Camdollies

ARTIKELNUMMER BESCHREIBUNG ABMESSUNGEN AUS

400STP Gurt 381 cm (Länge)

Verkaufseinheit: 1



# TABLETT- UND GESCHIRRWAGEN BESTECKEINSATZ / TABLETT- UND BESTECKWAGEN

## Tablett- und Geschirrwagen Besteckeinsatz

- Offene Vorratshaltung fasst verschiedene Teller und Tablettts.
- Mit oder ohne abnehmbarem Geschirrkorb verwenden. Der Besteckständer enthält je 12 Besteckzylinder.

- Aus pflegeleichtem Polyethylen, das nicht rostet, nicht abblättert und nicht korrodiert.
- Eingebaute Griffe und solide Lenkrollen erleichtern das Manövrieren.

**Farben:** Schwarz (110), Schieferblau (401), Kaffee Beige (157), Dunkelbraun (131), Granitgrau (191), Granitgrün (192).

**Rollen:** 15,24 cm Ø Lenkrollen, davon zwei mit Bremse.

**Maximale Traglast:** 227 kg.

Inklusive Vinyl-Abdeckung. Nicht NSF-aufgelistet.



TDCR12

ARTIKEL-NUMMER	BESCHREIBUNG	AUSSENMASSE L x B x H
TDCR12	Wagen und Regal-Kombination	97 x 58 x 105 cm
TDC2029*	Nur Wagen	97 x 56,5 x 87
CR12	Nur Besteckregal	84 x 58 x 23
FWC56	Besteckzylinder	B 11,4 x H 14

Verkaufseinheit: 1 FWC56 Verkaufseinheit: 12

\*TDC2029 nicht in Schwarz (110) erhältlich.

## Verstellbarer Tablett- und Geschirrwagen

- Zur Aufbewahrung von Tellern und Tablettts aller Art.
- Die beiden verstellbaren Trennvorrichtungen können zum sicheren Aufbewahren von Tablettts und Tellern leicht verschoben werden.

- Aus haltbarem Polyethylen, das Teller und Tablettts schützt.
- Pflegeleicht, verbeult nicht, rostet nicht, blättert nicht ab und zerbricht nicht.

**Farben:** Schwarz (110), Schieferblau (401), Melange (157), Dunkelbraun (131), Granitgrau (191), Granitgrün (192).

**Rollen:** 15,2 cm, Lenkrollen, 2 davon mit Bremse.

**Maximale Traglast:** 227 kg.

Inklusive Vinyl-Abdeckung. Nicht NSF aufgelistet.



TDC30

ARTIKEL-NUMMER	BESCHREIBUNG	AUSSENMASSE L x B x H	TRENNEINSÄTZE	TELLER PRO SÄULE	TABLETTTS PRO SÄULE
TDC30	Verstellbarer Wagen	59 x 99 x 88 cm	2	Ca. 45-60	80 Tablettts: 36 x 46 cm

Verkaufseinheit: 1

**AB LAGER EUROPA VERFÜGBARE ARTIKEL UND FARBEN**

TDC30: (191)

## Tablett- und Besteckwagen

- Zur übersichtlichen Aufbewahrung von Tablettts und Zubehör für den Selbstbedienungs-Service.

- Enthält 4 x 1/3 Größe und 4 x 1/6 Größe, 10 cm tiefe, klare Camwear® Pfannen zur Aufnahme von Besteck, Servietten und nicht-verderblichen Gewürzen. 1/3 Größe, 10 cm tief, fasst 100 Messer, 100 Löffel oder 80 Gabeln.

**Farben:** Schwarz (110), Schieferblau (401), Kaffee Beige (157), Dunkelbraun (131), Granitgrau (191), Granitgrün (192).

**Rollen:** 15,24 cm Ø Lenkrollen, davon zwei mit Bremse.

**Maximale Traglast:** 227 kg.

Inklusive Vinyl-Abdeckung. Nicht NSF-aufgelistet.



TC1418

ARTIKEL-NUMMER	BESCHREIBUNG	AUSSENMASSE L x B x H	MAXIMALE TABLETTGRÖSSE	TABLETT-KAPAZITÄT
TC1418	Warenkorb mit Pfannen	82 x 54 x 116 cm	36 x 46 cm	180-200 in zwei Stapeln

Verkaufseinheit: 1

**AB LAGER EUROPA VERFÜGBARE ARTIKEL UND FARBEN**

TC1418: (401)

# KOMPAKTER VERSTELLBARER GESCHIRRWAGEN DER S-SERIE



- Das platzsparende Design bietet Platz für Geschirr verschiedener Größen, ohne die Kapazität zu beeinträchtigen.
- Leichtgewichtig, leicht zu manövrieren und von allen vier Seiten zugänglich.

**Farben:** Grau gesprenkelt (480).

**12,7 cm Rollen:** Alle verzinkten, bodenschonenden Rollen, alle schwenkbar mit Bremse.

**Hinweis:** Kann nicht zur Aufbewahrung von quadratischen, rechteckigen oder ovalen Tellern verwendet werden.

Der kompakte einstellbare Speisewagen Compact Adjustable Dish Caddy ist durch das US-Patent 10,321,778 B2 geschützt. Der CamLever™ Tower ist durch US-Patent D844, 928 S und D852,450 S geschützt.

Inklusive Vinyl-Abdeckung.  
Nicht NSF-aufgelistet.



**Fasst Teller und Schalen von 11,7 bis 30,5 cm**

Stapelhöhe pro Säule - 52,1 cm.



Maximale Traglast: 227 kg

Eingearbeitete Griffe auf 4 Seiten.

In einem Stück hergestellt, aus glattem, äußerst langlebigem und pflegeleichtem Kunststoff, welcher nicht rostet, verbeult oder abplatzt.



Bequeme Bewegung und Sicherung der CamLever-Trennsäulen von oben.

Fasst ausschließlich runde Teller/Schalen mit 11,7-30,5 cm.

Die glatte Oberfläche mit abgerundeten Ecken ist leicht zu reinigen.



Inklusive schützender Aufbewahrungshülle mit 7,6 x 12,7 cm Inventar-Einstecktasche zur Event-Identifizierung.

## Gewinnen Sie 30% mehr Nutzfläche

Kompakter, verstellbarer Geschirrwagen im Vergleich zur Standard-Serie des verstellbaren Geschirrwagens der S-Serie.

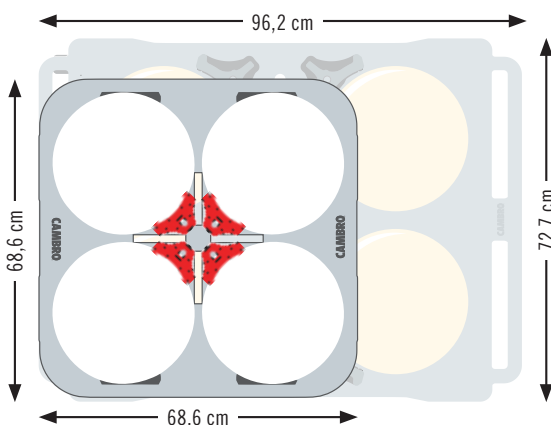

## CamLever Trennsäulen

**ADCSC4**

**BESCHREIBUNG:**  
CamLever Trennsäulen - Jeweils 4

**AUSSENABMESSUNGEN B x T x H:**  
6,7 x 11,1 x 59,7 cm

**Verkaufseinheit:** 4



Installieren Sie bequem zusätzliche CamLever Trennsäulen, um die ADCSC in ein ADCSC8PKG (8-Trennsäulen) oder ein ADCSC12PKG (12-Trennsäulen) Modell mit neuen Geschirrgößen umzurüsten.

# KOMPAKTER VERSTELLBARER GESCHIRRWAGEN DER S-SERIE



## ADCSC

**BESCHREIBUNG:**  
Verstellbarer Geschirrwagen,  
4 Trennsäulen

**TELLERGRÖSSEN (RUND):**  
22,9-30,5 cm

**AUSSENABMESSUNGEN B x T x H:**  
68,6 x 68,6 x 80,7 cm

**Verkaufseinheit: 1**  
Wird in 1 Karton geliefert.



## ADCSC8PKG

**BESCHREIBUNG:**  
Verstellbarer Geschirrwagen,  
8 Trennsäulen

**TELLERGRÖSSEN (RUND):**  
14,6-22,2 cm

**AUSSENABMESSUNGEN B x T x H:**  
68,6 x 68,6 x 80,7 cm

**Verkaufseinheit: 1**  
Wird in 2 Kartons geliefert.



## ADCSC12PKG

**BESCHREIBUNG:**  
Verstellbarer Geschirrwagen,  
12 Trennsäulen

**TELLERGRÖSSEN (RUND):**  
11,7-14 cm

**AUSSENABMESSUNGEN B x T x H:**  
68,6 x 68,6 x 80,7 cm

**Verkaufseinheit: 1**  
Wird in 3 Kartons geliefert.

### Modell: ADCSC, 4 Trennsäulen

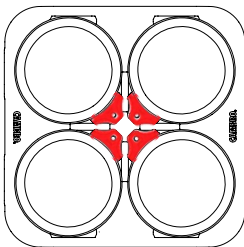

Tellergrößen:  
ø 23,5 bis 30,5 cm Durchm.  
Tellerstapel: 4  
Fassungsvermögen  
insgesamt: 280

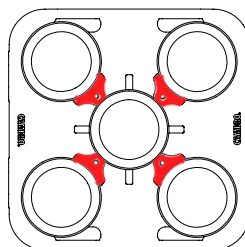

Tellergrößen:  
ø 22,9 cm Durchm.  
Tellerstapel: 5  
Fassungsvermögen  
insgesamt: 350

### Modell: ADCSC8PKG, 8 Trennsäulen

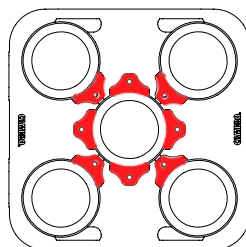

Tellergrößen:  
ø 19,7 bis 22,2 cm Durchm.  
Tellerstapel: 5  
Fassungsvermögen  
insgesamt: 350

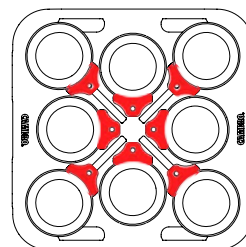

Tellergrößen:  
ø 14,6 bis 19,1 cm Durchm.  
Tellerstapel: 8  
Fassungsvermögen  
insgesamt: 560

### Modell: ADCSC12PKG, 12 Trennsäulen

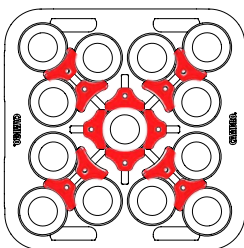

Tellergrößen:  
ø 11,7 cm Durchm.  
Tellerstapel: 16  
Fassungsvermögen  
insgesamt: 1,120

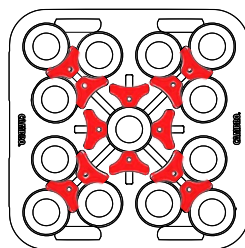

Tellergrößen:  
ø 12,1 bis 13,3 cm Durchm.  
Tellerstapel: 13  
Fassungsvermögen  
insgesamt: 910

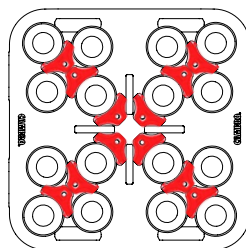

Tellergrößen:  
ø 14 cm Durchm.  
Tellerstapel: 13  
Fassungsvermögen  
insgesamt: 910

### AB LAGER EUROPA VERFÜGBARE ARTIKEL UND FARBEN

ADCSC, ADCSC8PKG,  
ADCSC12PKG, ADCSC4: (480)

# SERIENMÄSSIG VERSTELLBARER TELLERBEHÄLTER S-SERIE



- In einem Wagen lässt sich Geschirr einer Größe oder eine Kombination verschiedener Größen aufbewahren.

- Mit problemlos verstellbaren Geschirrsäulen.

**Farben:** Schwarz (110), Schieferblau (401), Grau gesprenkelt (480), Dunkelbraun (131).

**Rollen:** 12,7 cm, 2 Lenkrollen mit Bremsen und zwei 25,4 cm Räder.

Inklusive Vinyl-Abdeckung.  
Nicht NSF-aufgelistet.



**Für Teller und Schüsseln mit Durchmessern von 11,7 bis 33 cm**

**AB LAGER EUROPA VERFÜGBARE ARTIKEL UND FARBEN**

ADCS: (110), (401), (480)

## Aufbewahrung von Tellern einer Größe

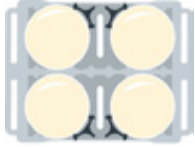

Tellergrößen:  $\varnothing$  23,5 bis 33 cm Durchm.  
4 Säulen (je 60)

Fassungsvermögen insgesamt: 240

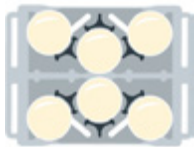

Tellergrößen:  $\varnothing$  18,42 bis 23,5 cm Durchm.  
6 Säulen (je 60)

Fassungsvermögen insgesamt: 360

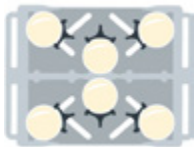

Tellergrößen:  $\varnothing$  14,6 bis 18,42 cm Durchm.  
6 Säulen (je 45)

Fassungsvermögen insgesamt: 270

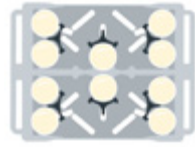

Tellergrößen:  $\varnothing$  11,75 bis 17,4 cm Durchm.  
10 Säulen (je 45)

Fassungsvermögen insgesamt: 450

## Aufbewahrung von Tellern unterschiedlicher Größen

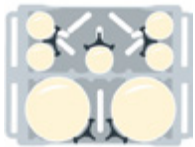

2 Säulen:  $\varnothing$  23,5 bis 33 cm Durchm. (je 60)  
5 Säulen:  $\varnothing$  12,6 (je 45)

Fassungsvermögen insgesamt: 345

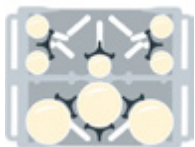

3 Säulen:  $\varnothing$  18,42 bis 23,5 cm Durchm. (je 60)  
5 Säulen:  $\varnothing$  11,75 cm (je 45)

Fassungsvermögen insgesamt: 405

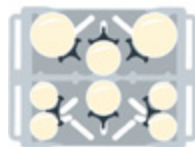

2 Säulen:  $\varnothing$  18,42 bis 23,5 cm Durchm. (je 60)  
2 Säulen:  $\varnothing$  14,6 bis 18,42 cm (je 45)

4 Säulen:  $\varnothing$  12,6 cm (je 45)

Fassungsvermögen insgesamt: 390

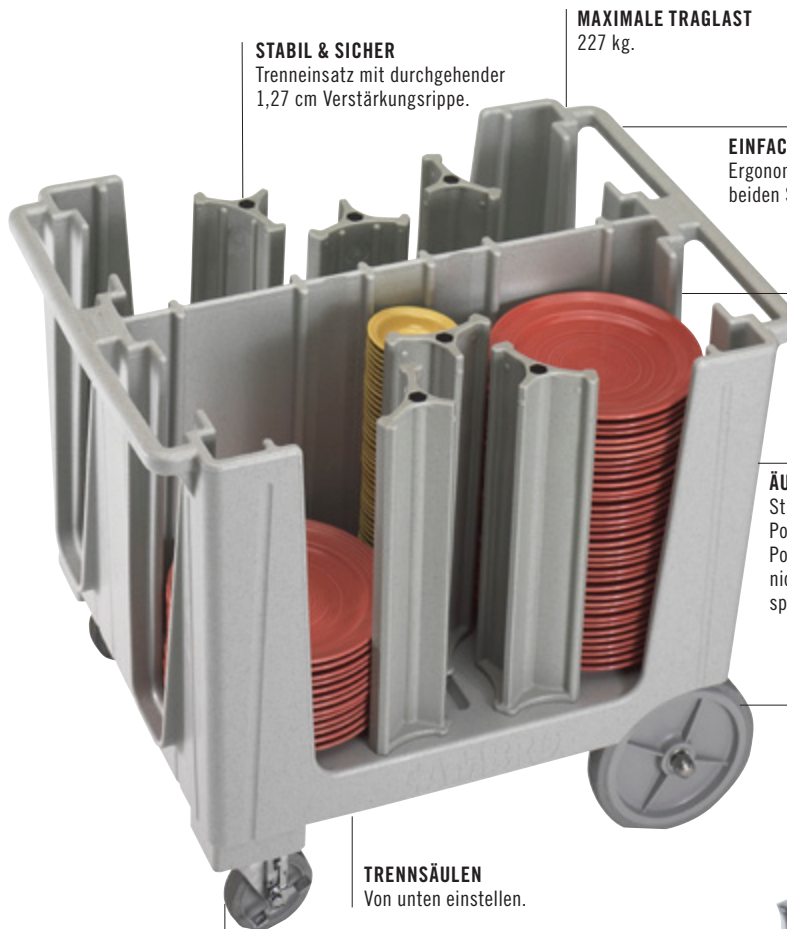

**MAXIMALE TRAGLAST**  
227 kg.

**STABIL & SICHER**  
Trenneinsatz mit durchgehender 1,27 cm Verstärkungsrippe.

**EINFACH ZU MANÖVRIEREN**  
Ergonomische Formgriffe an beiden Seiten.

**TABLETS PRO SÄULE**  
49,5 cm-Säulen halten 45-60 Teller pro Stapel.

**ÄUSSERST STABIL**  
Strapazierfähige Polyethylenkonstruktion schützt Porzellan vor Abspringen. Rostet nicht, blättert nicht ab, und splittert nicht.

**BOCKROLLEN**  
25,4 cm abriebfeste Easy Wheels.

**TRENNSÄULEN**  
Von unten einstellen.

**LENKROLLEN**  
12,7 cm, 2 Lenkrollen mit Bremsen.



Alle Wagen werden mit einer hygienischen Kunststoffhaube geliefert.

ARTIKELNUMMER	ADCS
ANZAHL DER TRENNSÄULEN	6
TELLER PRO SÄULE	Ca. 45-60
AUSSENABMESSUNGEN B x L x H	73 x 96 x 81 cm
Verkaufseinheit: 1	Tellergröße von 11,7 bis 33 cm.

# ADC33 – ANPASSBARER GESCHIRRWAGEN

- Unbeschränkte Vielseitigkeit mit voll anpassbaren Unterteilungen für die Stapel.
- Sichere Aufbewahrung von Tellern, Schüsseln, Servierplatten und Tablettis in unterschiedlicher Form und Größe.
- Ergonomisch und einfaches Manövrieren.

**Farben:** Dunkelbraun (131), Schieferblau (401).

**15-cm-Rollen:** 4 Schwenkrollen mit Bremse, 1 starre Mittelrolle.

Wird mit hygienischer Kunststoffabdeckung ausgeliefert. Abdeckung ist nicht NSF-zugelassen.



ADC33 ist nicht erhältlich bei City of Industry, Kalifornien, USA.

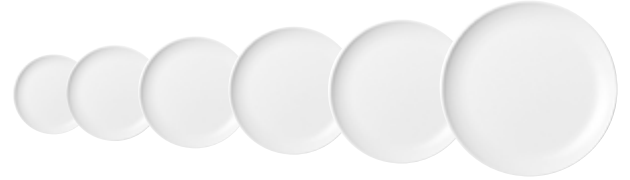

**Für Teller und Schüsseln mit Durchmessern von 11 bis 33 cm**

<b>ARTIKELNUMMER</b>	<b>ADC33</b>
<b>TRENNEINSÄTZE</b>	6
<b>TELLER PRO SÄULE</b>	Ca. 45-60
<b>AUSSENABMESSUNGEN B x L x H</b>	76,2 x 98,43 x 90,17 cm
<b>Verkaufseinheit:</b>	1

**AB LAGER EUROPA VERFÜGBARE ARTIKEL UND FARBEN**  
ADC33: (401)

An beiden Seiten eingelassene ergonomische Griffe für kompaktes Design der ADC33 und bequemes Manövrieren.



ADC33

15,24 cm große Schwenkrollen mit Bremse an allen vier Ecken.

Dank der starren Mittelrolle lässt sich die Einheit selbst im voll beladenen Zustand leicht bewegen.

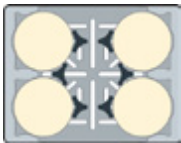

**6 Unterteilungen:**  
4 Stapel (11 bis 33 cm) rund

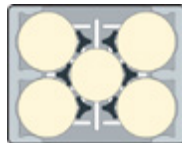

**6 Unterteilungen:**  
4 Stapel (11 bis 33 cm) rund+  
1 Stapel (17,5 bis 30 cm) rund

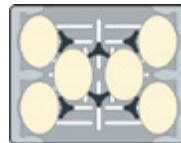

**6 Unterteilungen:**  
6 Stapel  
(20,3 bis 29,2 x 12,7 bis 21,9 cm) oval

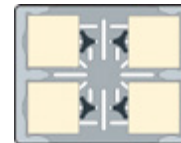

**4 Unterteilungen:**  
4 Stapel (25 bis 28,8 cm) viereckig

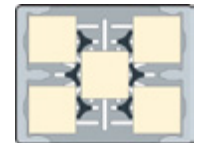

**6 Unterteilungen:**  
5 Stapel (24 bis 27,9 cm) viereckig

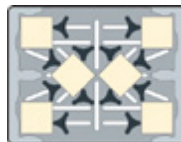

**12 Unterteilungen:**  
6 Stapel (15,2 bis 20,3 cm) viereckig oder rund

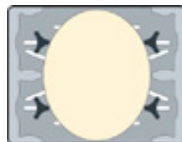

**4 Unterteilungen:**  
1 Stapel (35 bis 73,6 cm) lange x bis zu (59,9 cm) breite ovale Tablettis

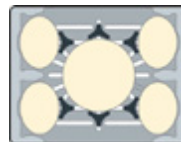

**6 Unterteilungen:**  
4 Stapel ovale (29,2 x 21,9 cm); 1 Stapel 40,6 cm runde Tablettis

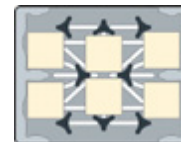

**8 Unterteilungen:**  
6 Stapel (20,3 cm) viereckig – mittelgroß

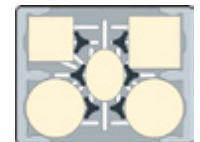

**6 Unterteilungen:**  
2 Stapel (33,7 cm) rund – groß,  
1 Stapel (25,4 cm) viereckig – mittelgroß, 1 Stapel (29,2 cm) viereckig – groß, 1 Stapel (29,2 x 21,9 cm) oval – mittelgroß

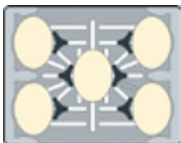

**6 Unterteilungen:**  
5 Stapel (29,2 x 21,9 cm) oval

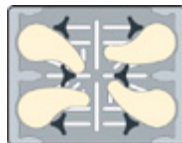

**6 Unterteilungen:**  
4 Stapel Teller in benutzerdefinierter Größe

# POKER CHIP "FIXIERTE" NICHT VERSTELLBARE GESCHIRRWAGEN



- Trennvorrichtungen sind im Poker-Chip-Design in das Gehäuse eingegossen.
- Aus haltbarem Polyethylen, das Teller vor dem Abspringen schützt.
- Große Hinterräder und vordere Lenkrollen sorgen für ein sanftes Manövrieren.
- Freier Zugang von zwei Seiten zum problemlosen Be- und Entladen.
- Angeformte Griffe an beiden Enden für einfachen Transport.

**Standard Rollwagenfarben:**  
Schwarz (110), Schieferblau (401),  
Dunkelbraun (131), Granitgrau (191).

**Versa Rollwagenfarben:**  
Schwarz (110), Dunkelbraun (131),  
Graugesprenkelt (480).

**Rollen:** 12,7 cm, 2 Lenkrollen mit  
Bremsen und zwei 25,4 cm Räder.

**Maximale Traglast:** 227 kg.

Inklusive Vinyl-Abdeckung.  
Nicht NSF-aufgelistet.

DCS950 ist geschützt durch US-Patent  
D 603,120S. DCS1125 ist geschützt durch  
US-Patent D 625,894.

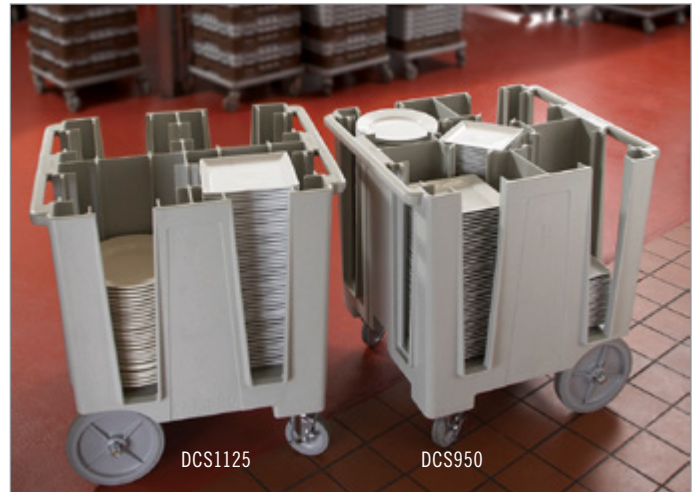

## Standard Geschirrwagen



**DC575**  
**TELLERGRÖSSEN (RUND):**  
14,6 cm  
**STAPEL JE GESCHIRRWAGEN:** 6  
**TELLER JE STAPEL:** 45-60  
**AUSSENABMESSUNGEN B x L x H:**  
83 x 60 x 81 cm  
**Verkaufseinheit:** 1



**DC700**  
**TELLERGRÖSSEN (RUND):**  
14,9-17,8 cm  
**STAPEL JE GESCHIRRWAGEN:** 6  
**TELLER JE STAPEL:** 45-60  
**AUSSENABMESSUNGEN B x L x H:**  
83 x 60 x 81 cm  
**Verkaufseinheit:** 1



**DC825**  
**TELLERGRÖSSEN (RUND):**  
18,1-21 cm  
**STAPEL JE GESCHIRRWAGEN:** 4  
**TELLER JE STAPEL:** 45-60  
**AUSSENABMESSUNGEN B x L x H:**  
73 x 60,5 x 81,5 cm  
**Verkaufseinheit:** 1



**DC1225**  
**TELLERGRÖSSEN (RUND):**  
28,9-31,1 cm  
**STAPEL JE GESCHIRRWAGEN:** 4  
**TELLER JE STAPEL:** 45-60  
**AUSSENABMESSUNGEN B x L x H:**  
83 x 70 x 81,5 cm  
**Verkaufseinheit:** 1

## Versa Geschirrwagen

### AB LAGER EUROPA VERFÜGBARE ARTIKEL UND FARBEN

DCS950, DCS1125: (480)

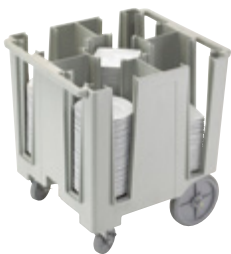

**DCS950**  
**TELLERGRÖSSEN (RUND):**  
21,3-24,1 cm  
**TELLERGRÖSSEN (QUADRATISCH):**  
18,4-20,5 cm  
**STAPEL JE GESCHIRRWAGEN:** 5  
**TELLER JE STAPEL:** 45-60  
**AUSSENABMESSUNGEN B x L x H:**  
69 x 78 x 81 cm  
**Verkaufseinheit:** 1

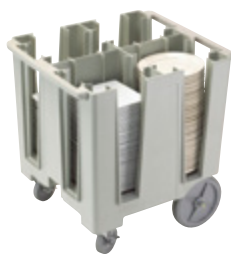

**DCS1125**  
**TELLERGRÖSSEN (RUND):**  
24,4-28,6 cm  
**TELLERGRÖSSEN (QUADRATISCH):**  
21,3-24,1 cm  
**STAPEL JE GESCHIRRWAGEN:** 4  
**TELLER JE STAPEL:** 45-60  
**AUSSENABMESSUNGEN B x L x H:**  
69 x 78 x 81 cm  
**Verkaufseinheit:** 1





# CAMBOX® – SCHALEN UND BEHÄLTER



## Regal (ABS)



ARTIKEL NUMMER	1120CBR	1520CBR
BESCHREIBUNG	Besteckschale mit vier Fächern	Cambox
AUSSENMASSE B x L x H	28,9 x 52 x 9,5 cm	38,9 x 50,6 x 12,5 cm
Verkaufseinheit: 12	Farben: Schwarz (110), Dunkelbraun (131).	



ARTIKEL NUMMER	21155CBR	21157CBR	1722CBR
BESCHREIBUNG	Cambox	Cambox	Cambox
AUSSENMASSE B x L x H	38,7 x 51,4 x 12,5 cm (inkl. Griff)	38,6 x 51,2 x 17,6 cm	42,9 x 55,6 x 12,1 cm
ABDECKUNG	2115CBCR	2115CBCR	1722CBCP

Verkaufseinheit: 12 Farben: Schwarz (110), Dunkelbraun (131).



## Polyäthylen



ARTIKEL NUMMER	415CBP	912CBP	1120CBP	1520CBP & 1520CBPF*
BESCHREIBUNG	Besteckeneinsatzschale	Allzweckbehälter	Besteckschale, vier Fächer	Cambox
AUSSENMASSE B x L x H	11,3 x 36 x 10,3 cm	23 x 30,6 x 13 cm	28,9 x 52 x 9,5 cm	38,9 x 50,6 x 12,5 cm
ABDECKUNG	—	—	—	1520CBCP

Verkaufseinheit: 12 Farben: Schwarz (110), Dunkelbraun (131), Grau (180). \*1520CBPF, Flachbodenausführung, 1520CBP, Rippenbodenausführung.



ARTIKEL NUMMER	1621CBP	21155CBP	21157CBP	1722CBP
BESCHREIBUNG	Cambox	Cambox	Cambox	Cambox
AUSSENMASSE B x L x H	39,7 x 52 x 12,4 cm	38,7 x 51,4 x 12,5 cm (inkl. Griff)	38,6 x 51,2 x 17,6 cm	42,9 x 55,6 x 12,1 cm
ABDECKUNG	—	2115CBCP	2115CBCP	1722CBCP

Verkaufseinheit: 12 Farben: Schwarz (110), Dunkelbraun (131), Grau (180).

## Behälterdeckel



ARTIKEL NUMMER	1520CBCP	1722CBCP	2115CBP	2115CBCR
PASSEND FÜR	1520CBP	1722CBR, 1722CBP	21155CBP, 21157CBP	2115CBR, 21157CBR
AUSSENMASSE B x L	40,6 x 52 cm	44 x 56,8 cm	39,4 x 52 cm	39,4 x 52 cm

Verkaufseinheit: 12 Farbe: Naturweiß (148).



# SERVICEWAGEN PRO



- Ideal für den Einsatz in der Gastronomie im Front- und Backoffice Bereich.
- Optionale Besteck- und Abfallbehälter bieten zusätzlichen Stauraum und halten gleichzeitig die Gegenstände hygienisch.
- Ergonomische, versenkte Griffe sind an beiden Enden des Wagens angebracht, um ein einfaches Manövrieren und eine geringere Stellfläche zu ermöglichen.
- Robuste, einteilige Polyethylen-Konstruktion. Leicht zu reinigen.

- Die Borde sind geriffelt um vor Hitze zu schützen.

**Farben:** Schwarz (110), Dunkelbraun (131), Anthrazit (615).

**Gesamtgewichtskapazität:** 272 kg, 90,7 kg pro Auflagebord.

Zum Patent angemeldet



## AB LAGER EUROPA VERFÜGBARE ARTIKEL UND FARBEN

**SC337:** (615)

**QCSB, QCTB:** (110)

**Hinweis:** Produkte nur in beschränktem Umfang auf Lager. Falls die Produkte nicht mehr auf Lager sind, werden Sie nicht per Luftfracht verschickt.



Innenmaße des oberen Auflagebords: 83,1 x 50 cm.



Innenmaße des mittleren und unteren Auflagebords: 87,1 x 55,1 x 25,8 cm.



Robuste, bodenschonende 15,2 cm Rollen.



QCTB

QCSB

ARTIKEL-NUMMER	BESCHREIBUNG	AUSSENMASSE L x B x H
<b>Servicewagen Pro</b>		
SC337	Standard-Servicewagenrollen: 2 starr, 2 Drehgelenke mit Bremse	105,4 x 60,3 x 94,3 cm
SC337S	Standard-Servicewagenrollen: 4 Drehgelenke mit Bremse	105,4 x 60,3 x 94,3
<b>Optionales Zubehör</b>		
QCSB	Kleiner Besteckbehälter	40,6 x 17,8 x 30,9
QCTB	Großer Abfallbehälter	40,6 x 17,8 x 54
<b>Verkaufseinheit: 1</b>		

# KD-SERVIERWAGEN UND KD-TRANSPORTWAGEN

- Vielseitige und haltbare Wagen zum attraktiven Preis.
- Randschienen und leicht texturierte Polypropylenfächer verhindern das Herunterfallen von Gegenständen.
- Senkrechte Aluminiumstützen sorgen für Standfestigkeit.
- Wird zum Einsparen von Versandkosten "zerlegt" geliefert.
- Leicht montierbar.

**Wagen- und Fachwandsatzfarben:**  
Schwarz (110), Grau gesprenkelt (480).

**Abfallbehälter- und Besteckhalter-Farbe:** Schwarz (110).



Jedes BC340KD Regalfach fasst einen Geschirrkorb der Größe 1/1 oder zwei Standard-Abraumboxen.

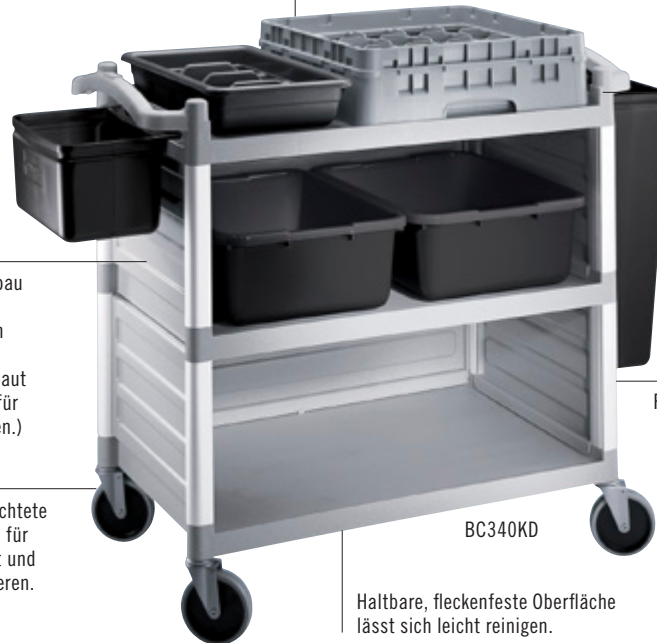

Randschienen verhindern das Herunterfallen von Gegenständen.

Robuste Aluminiumpfosten.

Beim Zusammenbau können optionale Wandpaneele zum Verdecken von 3 Seiten mit eingebaut werden. (KD Nur für Versorgungswagen.)

Vier pulverbeschichtete Lenkrollen sorgen für ruhigen Transport und sicheres Manövrieren.

BC340KD

Haltbare, fleckenfeste Oberfläche lässt sich leicht reinigen.

## AB LAGER EUROPA VERFÜGBARE ARTIKEL UND FARBEN

BC331KD, BC340KD, BC340KDP: (480), (110)  
BC331KDTC, BC331KDSH: (110)



ARTIKEL NUMMER	BC340KD	BC331KD
BESCHREIBUNG	Großer Transportwagen	Kleiner Service-Wagen
ROLLEN Ø UND ROLLENANORDNUNG	12,7 cm, 4 Lenkrollen, keine Bremse	7,6 cm, 4 Lenkrollen, keine Bremse
AUSSENMASSE L x T x H	101,5 x 54 x 95 cm	83,5 x 41 x 96,5 cm
INNENMASSE DER AUFLAGEN L x T x H	80 x 52 x 29,8 cm	62 x 40 x 30 cm
NUTZLAST	180 kg	136 kg

Verkaufseinheit: 1

Abbildung zeigt optionale Seitenwände in einer Ebene.



## Zubehöroption

ARTIKEL NUMMER	BC331KDTC	BC331KDSH	BC340KDP
BESCHREIBUNG	30 L Abfallbehälter	9,5 L Besteckbehälter	Einbodenplattensatz für KD Großgerätewagen 1 Seite, 2 Enden
AUSSENMASSE B x T x H	33 x 24 x 56 cm	33 x 24 x 18,5 cm	80,3 x 45 x 29,8 cm

Verkaufseinheit: 1

# ALLZWECKWAGEN



- Vielseitige, haltbare und zuverlässige Allzweck-Arbeitstiere.
- Ideal für den Empfangsbereich und zum Decken und Abräumen von Tischen.
- Aus einteiligem Polyethylen mit eingegossenen Griffen und Fächern.
- Modelle mit offenen oder geschlossenen Seiten erhältlich.

**Farben:** Schwarz (110), Schieferblau (401), Dunkelbraun (131), Kaffee Beige (157), Granitgrau (191).

Für BC225, BC2254S, BC11TC und BC1115SH ist Versand per Lieferung durch pakettiefdienst.



## Offene Wagen



**BC225**  
**ROLLEN Ø UND ROLLENANORDNUNG:**  
 7,6 cm, 2 Bock,  
 2 Lenkrollen, 1 mit Bremse  
**AUSSENMASSE L x T x H:**  
 71 x 41 x 82 cm  
**INNENMASSE DER AUFLAGEN L x T x H:**  
 56 x 39,5 x 29 cm  
**NUTZLAST:** 159 kg  
**Verkaufseinheit:** 1

**BC2254S**  
**ROLLEN Ø UND ROLLENANORDNUNG:**  
 7,6 cm, 4 Lenkrollen,  
 1 mit Bremse  
**AUSSENMASSE L x T x H:**  
 71 x 41 x 82 cm  
**INNENMASSE DER AUFLAGEN L x T x H:**  
 56 x 39,5 x 29 cm  
**NUTZLAST:** 159 kg  
**Verkaufseinheit:** 1

**BC230**  
**ROLLEN Ø UND ROLLENANORDNUNG:**  
 12,7 cm, 2 Bock,  
 2 Lenkrollen, 1 mit Bremse  
**AUSSENMASSE L x T x H:**  
 84,5 x 51 x 88 cm  
**INNENMASSE DER AUFLAGEN L x T x H:**  
 69 x 49,5 x 29 cm  
**NUTZLAST:** 227 kg.  
**Verkaufseinheit:** 1

**BC2304S**  
**ROLLEN Ø UND ROLLENANORDNUNG:**  
 12,7 cm, 4 Lenkrollen,  
 1 mit Bremse  
**AUSSENMASSE L x T x H:**  
 84,5 x 51 x 88 cm  
**INNENMASSE DER AUFLAGEN L x T x H:**  
 69 x 49,5 x 29 cm  
**NUTZLAST:** 227 kg.  
**Verkaufseinheit:** 1

## Geschlossene Wagen



**BC235**  
**ROLLEN Ø UND ROLLENANORDNUNG:**  
 12,7 cm, 2 Bock,  
 2 Lenkrollen, 1 mit Bremse  
**AUSSENMASSE L x T x H:**  
 95 x 55 x 88 cm  
**INNENMASSE DER AUFLAGEN L x T x H:**  
 79 x 52 x 29 cm  
**NUTZLAST:** 227 kg.  
**Verkaufseinheit:** 1

**BC2354S**  
**ROLLEN Ø UND ROLLENANORDNUNG:**  
 12,7 cm, 4 Lenkrollen,  
 1 mit Bremse  
**AUSSENMASSE L x T x H:**  
 95 x 55 x 88 cm  
**INNENMASSE DER AUFLAGEN L x T x H:**  
 79 x 52 x 29 cm  
**NUTZLAST:** 227 kg.  
**Verkaufseinheit:** 1

**BC330**  
**ROLLEN Ø UND ROLLENANORDNUNG:**  
 12,7 cm, 2 Bock,  
 2 Lenkrollen, 1 mit Bremse  
**AUSSENMASSE L x T x H:**  
 84,5 x 51 x 88 cm  
**INNENMASSE DER AUFLAGEN L x T x H:**  
 69 x 46,5 x 29 cm  
**NUTZLAST:** 227 kg.  
**Verkaufseinheit:** 1

**BC3304S**  
**ROLLEN Ø UND ROLLENANORDNUNG:**  
 12,7 cm, 4 Lenkrollen, 1 mit Bremse  
**AUSSENMASSE L x T x H:**  
 84,5 x 51 x 88 cm  
**INNENMASSE DER AUFLAGEN L x T x H:**  
 69 x 46,5 x 29 cm  
**NUTZLAST:** 227 kg.  
**Verkaufseinheit:** 1

## Zubehöroption

ARTIKEL NUMMER	BC11TC*	BC1115SH*
BESCHREIBUNG	42 L Abfallbehälter	6,6 L Besteckbehälter
AUSSENMASSE B x T x H	35 x 20,6 x 53,7 cm	36,8 x 15,2 x 13,7 cm

**Verkaufseinheit:** 1 \*BC11TC & BC1115SH nicht passend für KD-Transportwagen.  
 QBC11TC & BC1115SH sind nur in Schwarz (110) und Dunkelbraun (131).



BC11TC



BC1115SH

# REGALE





Wenn wir sagen, ein Regal fürs Leben, dann meinen wir das auch so. Alle Camshelving® Lagersysteme sind so konzipiert, dass sie den härtesten Bedingungen und den härtesten Umgebungen standhalten. Mit unserer lebenslangen Garantie gegen Rost und Korrosion bietet nur Cambro echtes SHELIVING for LIFE™ an.



Cambro Lager- und Transportprodukte zur Förderung der sicheren Lebensmittelhandhabung.



KOMPONENTE

Produkte, die die Kriterien von NSF International für Hygiene und Reinigung erfüllen.



Produkte, die die Erfüllung der HACCP-Richtlinien unterstützen



Prüfzertifikat für Produkte, die vom Technischen Überwachungsverein (TÜV) zugelassen sind (technische Prüfstelle)



Geeignet für  
Lebensmittel



Spülmaschinenfest



Cadmiumfreie  
Produkte



Recyclbares  
Polypropylen

**camguard**  
ANTIMICROBIAL SHELF PLATES

Permanent in die Regalauslagen  
integrierter antimikrobieller Schutz  
zur Hemmung von Schimmel-,  
Pilz- und Bakterienbefall.

Camshelving wird durch folgende US-Patente geschützt:

D498,664 S, D508,646 S, D512,867 S, D623,929 S, D624,764 S, D648,582 S, D630,935 S, D648,159 S, D651,433 S, D648,160 S, D697,391 S, D727,715 S, D728,347 S, D728,348 S, D707,994 S,  
D739,989 S, D663,912 S, D736,488 S, D739,989 S, D760,519 S, D841, 273 S, D828, 145 S, D827, 421 S US 6,981,454B2

# CAMSHELVING®

## SHELVING for LIFE™

### WICHTIGSTEN MERKMALE ALLER CAMSHELVING-PRODUKTREIHEN



#### Rostfrei und Korrosions-beständig

Mit lebenslanger Garantie gegen Rost und Korrosion. Sämtliche Camshelving Elemente sind unempfindlich gegen aggressive Chemikalien und Salzwasser.

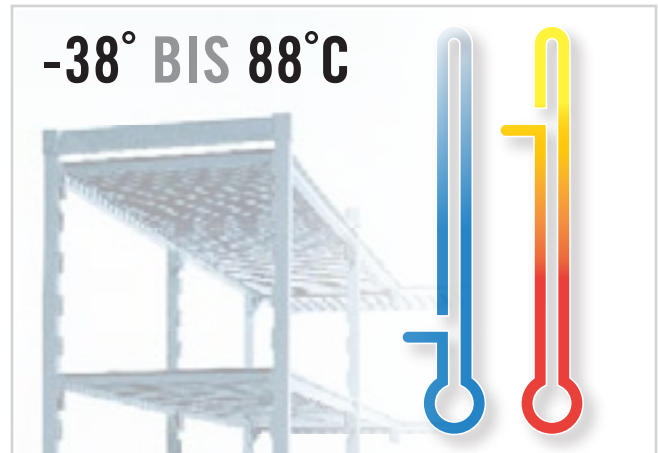

#### Verwendung in vielfältigen Einsatzbereichen

Camshelving wurde entwickelt, um allen extremen Lageranwendungen und Temperaturen standzuhalten.

- Kühlbehälter
- Gefrierbehälter
- Trockenlagerung
- Nutzung

#### Optimale Raumausnutzung

Die Komponenten wurden sorgfältig im Hinblick auf eine maximale Lagerfläche, selbst in engen Räumlichkeiten, entwickelt.

Grundeinheit

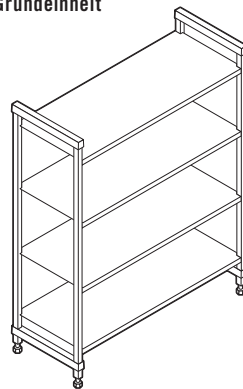

Grund- und Anbaueinheit

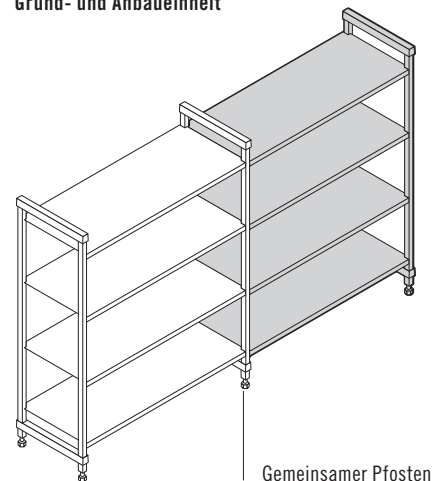

Gemeinsamer Pfosten



# PREMIUM series

# ELEMENTS series

# BASICS PLUS series



## Einfache Reinigung

Camshelving lässt sich leicht reinigen. Die Regalplatten lassen sich auch in der Geschirrspülmaschine reinigen. Die antimikrobiellen Regalplatten von Camguard® verhindern das Wachstum schädlicher Bakterien und Mikroben.



## Einfach zu montieren und einzustellen

Die Einheiten werden mit vormontierten Rahmen geliefert, um die Installation zu beschleunigen. Jedes Regal kann einfach und unabhängig voneinander eingestellt werden.

**Eckeinheit**  
Grund- und Anbaueinheit

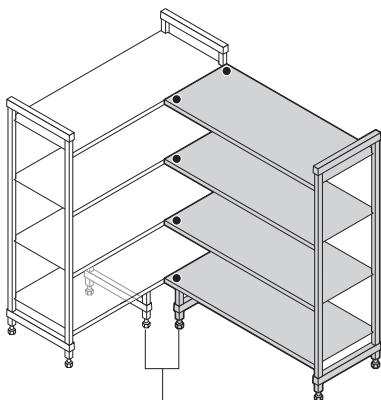

**U-förmige Einheit**  
Zwei Grundeinheiten + eine Mitteleinheit

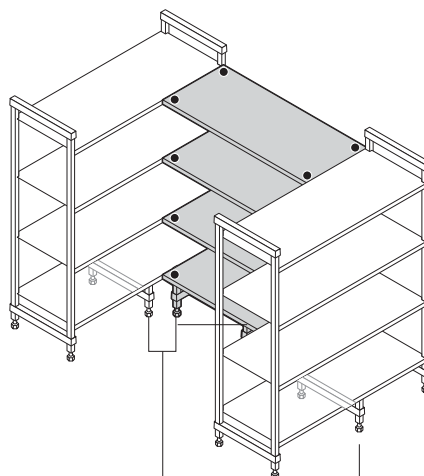

**T-Form Einheit**  
Startereinheit + Anbaueinheit

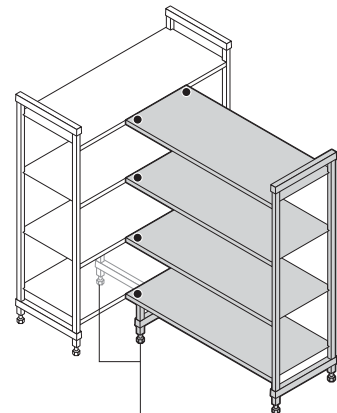

Bodenregal  
Staufachständer

Nicht nutzbarer Raum kann mit Hilfe von Eckverbindungen in zusammenhängende, leicht zugängliche Lagerbereiche transformiert werden. Eckverbinder sind nur für die Verwendung mit Regalen von 680 – 1280 mm Länge vorgesehen.

# CAMSHELVING® SERIE KÄUFERHANDBUCH

Alle Camshelving-Linien bieten eine lebenslange Garantie gegen Rost und Korrosion für Regalplatten, Pfosten und Traversen.



	PREMIUM series	ELEMENTS series	BASICS PLUS series
Regaltiefen	300, 400, 500, 600 mm	360, 460, 540, 610 mm	360, 460, 540, 610 mm
Regallängen	680, 780, 880, 980, 1080, 1180, 1280, 1380, 1480, 1580, 1680, 1780 mm	610, 765, 915, 1070, 1220, 1375, 1525, 1830 mm	765, 915, 1070, 1220, 1375, 1525mm
Pfostenhöhen	<b>Stationäre:</b> 1700, 1800, 2140 mm <b>Mobil:</b> 1790 mm (einschließlich Rollen)	<b>Stationäre:</b> 765, 915, 1070, 1220 mm <b>Mobil:</b> 1778, 1980 mm (einschließlich Rollen)	<b>Stationäre:</b> 1630, 1830, 2140 mm
Tragkraft (Premium basierend auf einer Länge von 680 bis 1280 mm) (Elements basierend auf einer Länge von 610 bis 1220 mm) (Basics Plus basierend auf einer Länge von 765 bis 1220 mm)	<b>Stationäre Einheit:</b> 200 kg pro Regalboden, 800 kg pro Einheit. <b>Mobile Einheit:</b> 340 kg pro Einheit. <b>Eck Einheit:</b> 180 kg pro Regalboden, 810 kg pro Einheit.	<b>Stationäre Einheit:</b> 365 kg pro Regalboden, 910 kg pro Einheit. <b>Mobile Einheit:</b> 340 kg pro Einheit. <b>Eck Einheit:</b> 185 kg pro Regalboden, 820 kg pro Einheit.	<b>Stationäre Einheit:</b> 190 kg pro Regalboden, 800 kg pro Einheit. <b>Eck Einheit:</b> 130 kg pro Regalboden, 590 kg pro Einheit.
Regalplatten	Austauschbar mit der Elements-Serie. Ausgestattet mit antimikrobiellem Camguard®.	Austauschbar mit der Premium-Serie. Ausgestattet mit antimikrobiellem Camguard.	Nicht austauschbar mit Premiumoder Elementserien.
Mobilität	Verfügbar als mobiles und High-Density-Lagersystem.	Verfügbar in Mobil.	Nicht verfügbar.
Montage	Schnellste und einfachste Montage durch eingegossene Schwalbenschwänze.	Einfach zu montieren. Enthält separate Schwalbenschwänze, die am Pfosten befestigt werden müssen.	Einfach zu montieren. Enthält separate Schwalbenschwänze, die am Pfosten befestigt werden müssen.
<b>ZUBEHÖR</b>			
Hilfsstützen (Dunnage-Stand) für untersten Boden	✓	✓	✓
Regalschienen	✓	✓	✓
Vertikale Trocken- und Aufbewahrungsablage (Tablett / Schneidebrett / Deckel)	✓	✓	✓
Trocken- und Lagerungsablage für Essenshauben	✓	✓	✓
Abgewinkelte Trocken- und Aufbewahrungsablage	✓	✓	✓
Ultimative #10 Dosenständer	✓	✓	
Fachteilerplatte	✓	✓	✓
Regaltrennleiste (für Lebensmittelwannen oder -behälter)	✓	✓	
Tabletteinschubgestell	✓	✓	✓
Sicherheitskäfig mit einem Regalboden	✓	✓	✓
Vertikales trocken- und lagerregal	✓		

# KOSTENLOSER CAMSHELVING®- DESIGNSERVICE



Ersparen Sie sich das Rätselraten bei der Erstellung Ihres perfekten Regallayouts. Lassen Sie durch unsere erfahrenen Regalfachberater einen kostenlosen Regalplan erstellen, der Ihren Raum optimiert, um die meisten Stauraumoptionen zu schaffen.

## Hier ist, was Sie bekommen:

- 2D-Grundriss
- 3D-Grundriss
- Detaillierte Produktliste nach Raum/Fläche
- Alles innerhalb von 48 Werktagen

## Es ist ganz einfach! Schicken Sie uns folgende Angaben, um den Prozess zu beginnen:

- Projektname
- Lagerraumtyp (Gefrier-/Kühlanlage)
- Räume, Abmessungen (L x B x H)
- Lage und Abmessungen des Eingangs bzw. der Tür
- Hindernisse (Kondensator/Rohre)
- Zusätzliche Präferenzen/Anforderungen



Kostenlosen 3D  
Regalplan anfordern

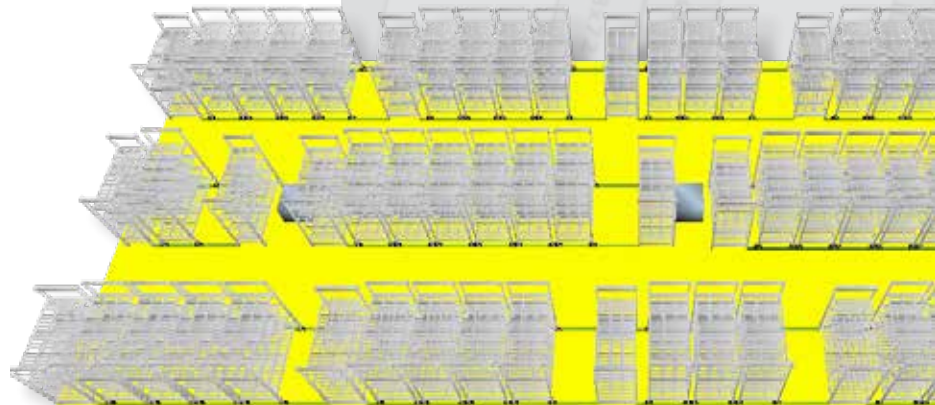
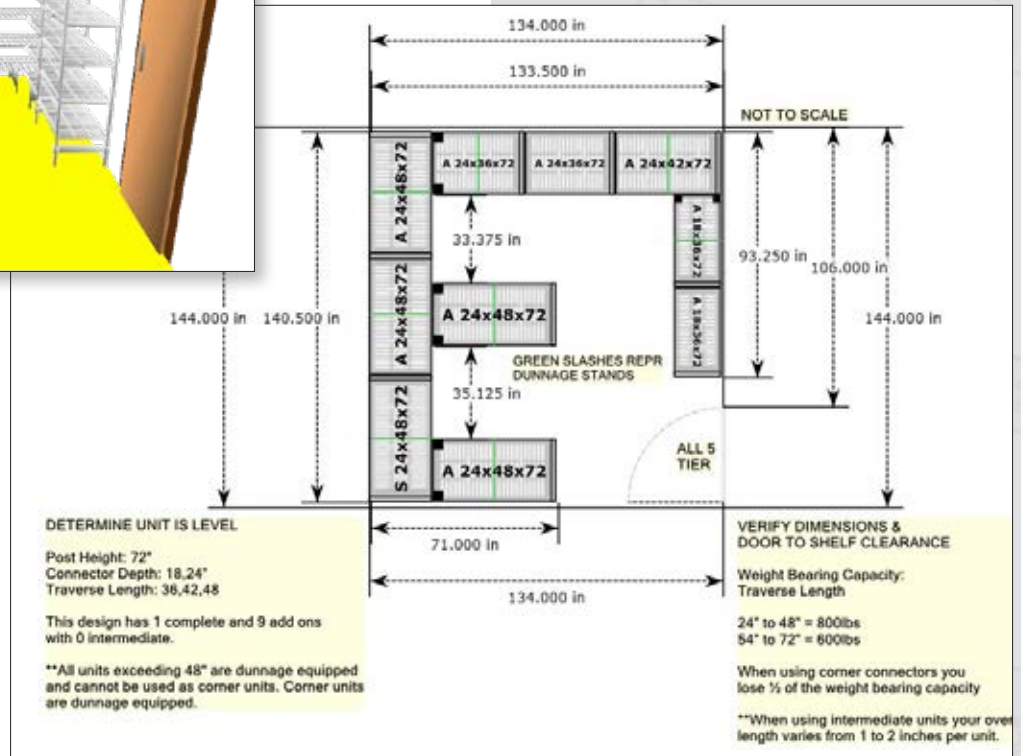

# GESAMTLÄNGE DER CAMSHELIVING® SERIE – KURZANLEITUNG

**Gerade Einheit:** Grundeinheit + Anbaueinheit mit gemeinsamen Pfosten

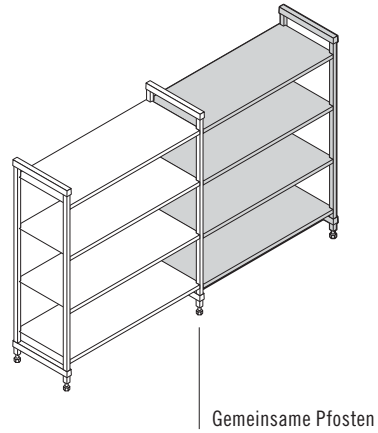
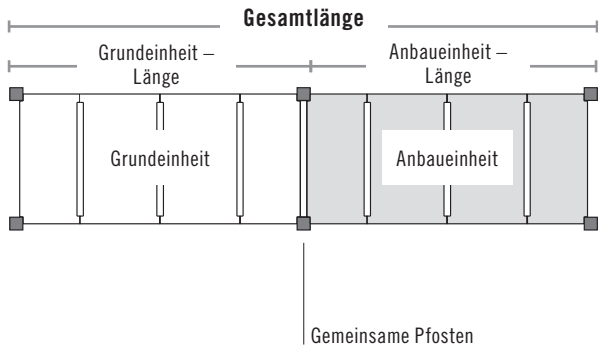

**Eckeinheit:** Grundeinheit + Anbaueinheit mit Eckverbindungen

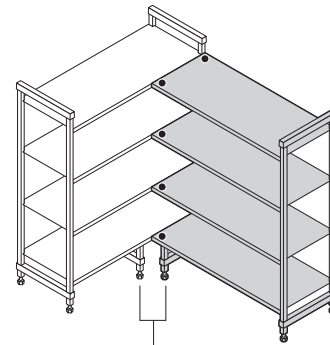
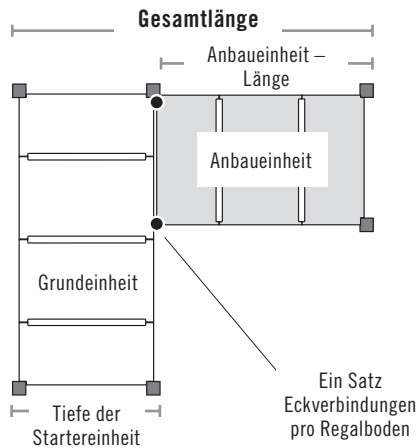

Eine Hilfsstütze (Dunnage) unter jeder Starter- und Zusatzeinheit

**U-förmige Einheit:** zwei Grundeinheiten + Zwischenregal mit Eckverbindungen

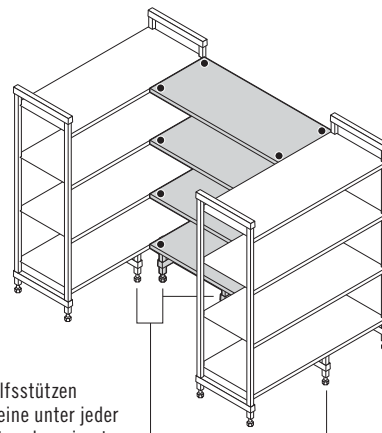
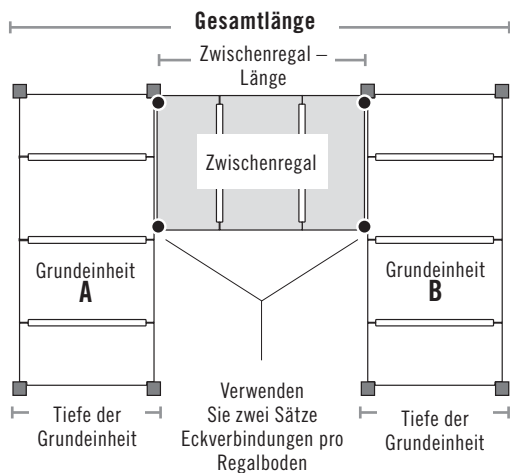

Vier Hilfsstützen (Dunnage), eine unter jeder Grundeinheit und zwei unter dem unteren Zwischenregal

## Gerade Einheit: Grundeinheit + Anbaueinheit mit gemeinsamen Pfosten

PREMIUM SERIES				ELEMENTS SERIES			BASICS PLUS SERIES		
GRUND- UND ANBAUEINHEIT	GRUNDEINHEIT – TATSÄCHLICHE LÄNGE	ANBAUEINHEIT – TATSÄCHLICHE LÄNGE	GESAMTLÄNGE	GRUNDEINHEIT – TATSÄCHLICHE LÄNGE	ANBAUEINHEIT – TATSÄCHLICHE LÄNGE	GESAMTLÄNGE	GRUNDEINHEIT – TATSÄCHLICHE LÄNGE	ANBAUEINHEIT – TATSÄCHLICHE LÄNGE	GESAMTLÄNGE
600 mm	680 mm	+ 635 mm	= <b>1315 mm</b>	610 mm	+ 559 mm	= <b>1169 mm</b>	765 mm	+ 718 mm	= <b>1483 mm</b>
700	780	+ 735	= <b>1515</b>	765	+ 712	= <b>1477</b>	915	+ 870	= <b>1785</b>
800	880	+ 835	= <b>1715</b>	915	+ 864	= <b>1779</b>	1070	+ 1023	= <b>2093</b>
900	980	+ 935	= <b>1915</b>	1070	+ 1016	= <b>2086</b>	1220	+ 1175	= <b>2395</b>
1000	1080	+ 1035	= <b>2115</b>	1220	+ 1169	= <b>2389</b>	1375	+ 1328	= <b>2703</b>
1100	1180	+ 1135	= <b>2315</b>	1375	+ 1321	= <b>2696</b>	1525	+ 1480	= <b>3005</b>
1200	1280	+ 1235	= <b>2515</b>	1525	+ 1474	= <b>2999</b>	1830	+ 1785	= <b>3615</b>
1300	1380	+ 1335	= <b>2715</b>	1830	+ 1778	= <b>3608</b>			
1400	1480	+ 1435	= <b>2915</b>						
1500	1580	+ 1535	= <b>3115</b>						
1600	1680	+ 1635	= <b>3315</b>						
1700	1780	+ 1735	= <b>3515</b>						

## Eckeneinheit: Grundeinheit + Anbaueinheit mit Eckverbindungen

PREMIUM SERIES				PREMIUM SERIES			PREMIUM SERIES		
ANBAUEINHEIT	ANBAUEINHEIT – TATSÄCHLICHE LÄNGE	GRUND-EINHEIT – TIEFE	GESAMTLÄNGE	ANBAUEINHEIT – TATSÄCHLICHE LÄNGE	GRUND-EINHEIT – TIEFE	GESAMTLÄNGE	ANBAUEINHEIT – TATSÄCHLICHE LÄNGE	GRUND-EINHEIT – TIEFE	GESAMTLÄNGE
600 mm	655 mm	+ 400 mm	= <b>1035 mm</b>	655 mm	+ 500 mm	= <b>1155 mm</b>	655 mm	+ 600 mm	= <b>1255 mm</b>
700	755	+ 400	= <b>1135</b>	755	+ 500	= <b>1255</b>	755	+ 600	= <b>1355</b>
800	855	+ 400	= <b>1235</b>	855	+ 500	= <b>1355</b>	855	+ 600	= <b>1455</b>
900	955	+ 400	= <b>1335</b>	955	+ 500	= <b>1455</b>	955	+ 600	= <b>1555</b>
1000	1055	+ 400	= <b>1435</b>	1055	+ 500	= <b>1555</b>	1055	+ 600	= <b>1655</b>
1100	1155	+ 400	= <b>1535</b>	1155	+ 500	= <b>1655</b>	1155	+ 600	= <b>1755</b>
1200	1255	+ 400	= <b>1635</b>	1255	+ 500	= <b>1755</b>	1255	+ 600	= <b>1855</b>
ELEMENTS / BASICS PLUS SERIES				ELEMENTS / BASICS PLUS SERIES			ELEMENTS / BASICS PLUS SERIES		
610	585	+ *458	= <b>1045</b>	585	+ 540	= <b>1125</b>	585	+ *610	= <b>1195</b>
765	737	+ 458	= <b>1200</b>	740	+ 540	= <b>1280</b>	737	+ 610	= <b>1347</b>
915	889	+ 458	= <b>1350</b>	890	+ 540	= <b>1430</b>	889	+ 610	= <b>1499</b>
1070	1042	+ 458	= <b>1505</b>	1045	+ 540	= <b>1585</b>	1042	+ 610	= <b>1652</b>
1220	1194	+ 458	= <b>1655</b>	1195	+ 540	= <b>1735</b>	1194	+ 610	= <b>1804</b>

610 mm Einheit nicht in der Camshelving Basics Plus-Serie erhältlich. \*Tatsächliche Länge.

## U-förmige Einheit: zwei Grundeinheiten + Zwischenregal mit Eckverbindungen

PREMIUM SERIES				PREMIUM SERIES			PREMIUM SERIES		
ZWISCHENREGAL	ZWISCHENREGAL – TATSÄCHLICHE LÄNGE	400 MM GRUNDEINHEIT – A + B TIEFE	GESAMTLÄNGE	ZWISCHENREGAL – TATSÄCHLICHE LÄNGE	500 MM GRUNDEINHEIT – A + B TIEFE	GESAMTLÄNGE	ZWISCHENREGAL – TATSÄCHLICHE LÄNGE	600 MM GRUNDEINHEIT – A + B TIEFE	GESAMTLÄNGE
800 mm	830 mm	+ 800 mm	= <b>1630 mm</b>	830 mm	+ 1000 mm	= <b>1830 mm</b>	830 mm	+ 1200 mm	= <b>2030 mm</b>
900	930	+ 800	= <b>1730</b>	930	+ 1000	= <b>1930</b>	930	+ 1200	= <b>2130</b>
1000	1030	+ 800	= <b>1830</b>	1030	+ 1000	= <b>2030</b>	1030	+ 1200	= <b>2230</b>
1100	1130	+ 800	= <b>1930</b>	1130	+ 1000	= <b>2130</b>	1130	+ 1200	= <b>2330</b>
1200	1230	+ 800	= <b>2030</b>	1230	+ 1000	= <b>2230</b>	1230	+ 1200	= <b>2430</b>
ELEMENTS / BASICS PLUS SERIES				ELEMENTS / BASICS PLUS SERIESv			ELEMENTS / BASICS PLUS SERIES		
915 mm	864 mm	+ *915 mm	= <b>1779 mm</b>	864 mm	+ *1067 mm	= <b>1931 mm</b>	864 mm	+ *1220 mm	= <b>2084 mm</b>
1070	1016	+ 915	= <b>1931</b>	1016	+ 1067	= <b>2083</b>	1020	+ 1220	= <b>2236</b>
1220	1169	+ 915	= <b>2084</b>	1169	+ 1067	= <b>2236</b>	1170	+ 1220	= <b>2389</b>

\*Tatsächliche Länge.

# CAMSHELVING®

## PREMIUM

### series

STATIONÄR | MOBIL | HOHE DICHTE

## WARUM PREMIUM?

In lebensmittelverarbeitenden Betrieben mit hohem Durchsatzvolumen, häufigen Lieferungen und ständiger Be- und Entladung von Waren dürfen Stabilität, Stärke und hygienische Lagerung nicht beeinträchtigt werden. Die Premium-Serie leistet genau das, wofür sie entwickelt wurde: Unterbringung der schwersten Produkte, die größten Belastungen ausgesetzt sind, in jeder Umgebung, und das bei müheloser Reinigung und einfacher Anpassung.



**camguard**  
ANTIMICROBIAL SHELF PLATES



KOMPONENTE

Nur erhältlich von Cambro European Logistics (CEL), Deutschland und Cambro Özyay, Türkei.



Pfosten, Querstreben, Regalplatten, Sattel der Hilfsstützen (Dunnage), Pfostenverbindungen, Eckverbindungen, Bodenbefestigung, Wandhalterung, Identifizierungs-Plakette, Sicherheitskäfig mit einem Regalboden, Tabletteinschubgestell, Ultimative #10 Dosenständer, Regaltrennleisten, Hohe Lagerdichte Vollständige Schienen- und Erweiterungssätze sind nicht NSF-registriert.

# CAMSHELVING® PREMIUM SERIES

## Größen Stationärer Einheiten

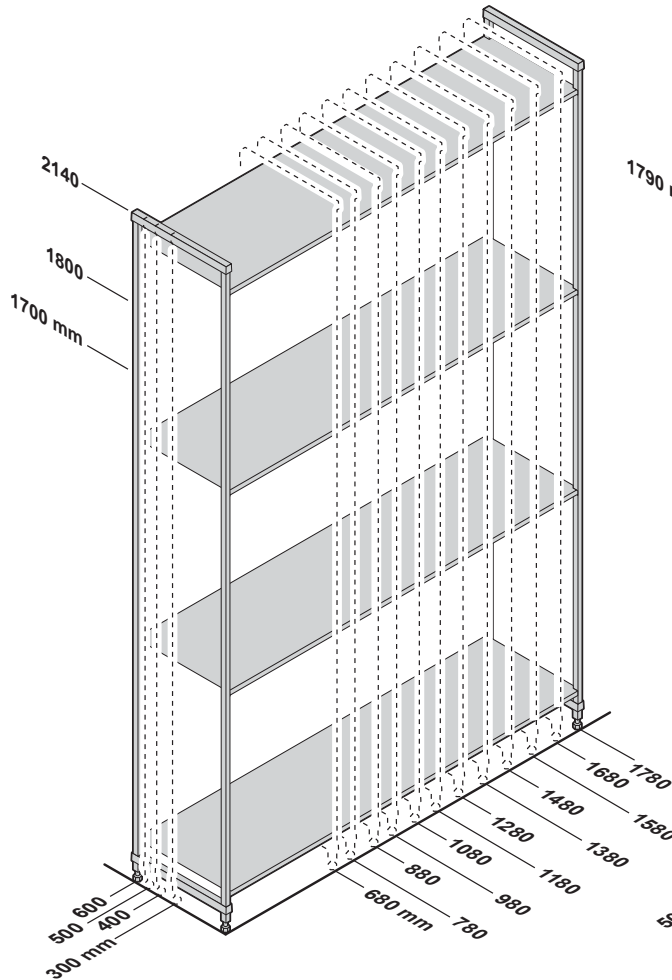

## Größen Mobiler Einheiten

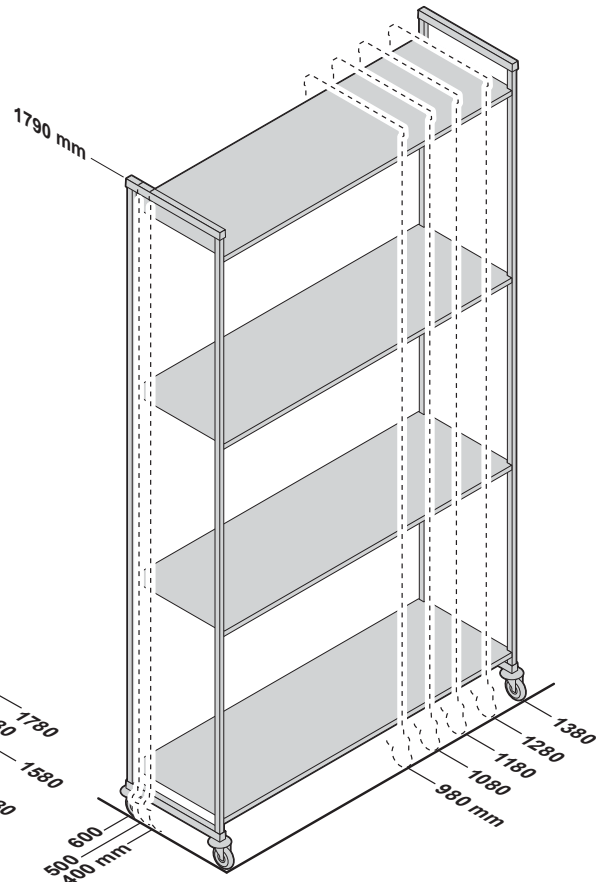

### Tabelle mit Tragkraft Für Einheiten

Das Gewicht muss gleichmäßig über das Regal verteilt werden.

		REGALLÄNGEN 680 – 1280 MM	REGALLÄNGEN 1380 – 1780 MM
<b>EINZELEINHEIT</b>	Einheit	800 kg (TUV)	600 kg (TUV)
	Regal	200 (TUV)	150 (TUV)
	Einheit mit hilfsstützen (dunnage)*	980	740
	Untersten regalbodens mit hilfsstützen (dunnage)*	380	290
<b>ECKEINHEIT***</b> mit sind 2 Hilfsstützen (Dunnage) erforderlich	Einheit	810	—
	Regal	180	—
	Untersten regalbodens mit hilfsstützen (dunnage)*	270	—
<b>MOBILE EINHEIT</b>	Einheit**	340	—



**TÜV-ZERTIFIZIERTE  
TRAGKRAFT**

\*Hilfsstützen (Dunnage) erhöhen nur die Stabilität und Tragkraft des untersten Regalbodens. Besonders empfohlen für Startereinheiten in einer Mindestlänge von 1380 mm, alle Eckeinheiten, U-förmige Einheiten und Einheiten mit Auslegung für eine stärkere Belastung. (Siehe Kurzanleitung Gesamtlänge).

\*\*Aufgrund der Tragkraft der Rollen beträgt die maximale Traglast einer vollständigen mobilen Einheit 340 kg.

\*\*\*Eckverbinder sind nur für die Verwendung mit Regalen von 680 – 1280 mm Länge vorgesehen.





## V4 Geschlitzte stationäre Grund- und Anbaueinheiten mit 4 Regalauflagen

HÖHEN	TIEFEN	LÄNGEN	
2	4	12	
1700 mm	300 mm	680 mm	1280 mm
1800	400	780	1380
	500	880	1480
	600	980	1580
		1080	1680
		1180	1780

## V5 Geschlitzte stationäre Grund- und Anbaueinheiten mit 5 Regalauflagen

HÖHEN	TIEFEN	LÄNGEN	
2	4	12	
1700 mm	300 mm	680 mm	1280 mm
1800	400	780	1380
	500	880	1480
	600	980	1580
		1080	1680
		1180	1780

## S4 Stationäre Starter- und Zusatzeinheiten mit 4 glatten Regalauflagen

HÖHEN	TIEFEN	LÄNGEN	
2	4	12	
1700 mm	300 mm	680 mm	1280 mm
1800	400	780	1380
	500	880	1480
	600	980	1580
		1080	1680
		1180	1780

## VS4 Geschlitzte und glatte stationäre Starter- und Zusatzeinheiten mit 4 Regalauflagen (3 geschlitzt + 1 glatt)

HÖHEN	TIEFEN	LÄNGEN	
2	4	12	
1700 mm	300 mm	680 mm	1280 mm
1800	400	780	1380
	500	880	1480
	600	980	1580
		1080	1680
		1180	1780

## V4 Mobile Grundeinheiten mit 4 Regalauflagen – mit Lüftungsschlitzen

HÖHE*	TIEFEN	LÄNGEN
1	3	5
1790 mm	400 mm	980 mm
	500	1080
	600	1180
		1280
		1380

## S4 Mobile Grundeinheiten mit 4 Regalauflagen – mit geschlossen oder glatt

HÖHE*	TIEFEN	LÄNGEN
1	3	5
1790 mm	400 mm	980 mm
	500	1080
	600	1180
		1280
		1380

\*Umfasst 127-mm-Rollen.

scannen



Besuchen Sie die Camshelving-Website unter [www.cambro.com/camshelving](http://www.cambro.com/camshelving) für Produktinformationen, Montagevideos und Gestaltungsentwürfe sowie zur Einsicht oder dem Download der Camshelving-Spezifikationen und Preisliste.

Nur erhältlich von Cambro European Logistics (CEL), Deutschland und Cambro Özay, Türkei.

PREMIUM  
SERIES

# V4PKG

## GESCHLITZTE EINHEITEN MIT 4 REGALAUFLAGEN

1700  
mm  
HÖHEN

Grundeinheiten bestehen aus 2 Pfostensätzen und 4 Regalauflagen. Die kompletten Einheiten werden in 6 Paketen geliefert. Anbaueinheiten bestehen aus einem Pfostensatz und 4 Regalauflagen. Die kompletten Einheiten werden in 5 Paketen geliefert.

Grundeinheit

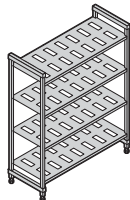

Anbaueinheiten

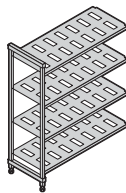

400 mm TIEFEN

ARTIKEL-NUMMER	ABMESSUNGEN T x L x H
MPU4617V4PKG	400 x 680 x 1700 mm
MPU4717V4PKG	400 x 780 x 1700
MPU4817V4PKG	400 x 880 x 1700
MPU4917V4PKG	400 x 980 x 1700
MPU41017V4PKG	400 x 1080 x 1700
MPU41117V4PKG	400 x 1180 x 1700
MPU41217V4PKG	400 x 1280 x 1700
MPU41317V4PKG	400 x 1380 x 1700
MPU41417V4PKG	400 x 1480 x 1700
MPU41517V4PKG	400 x 1580 x 1700
MPU41617V4PKG	400 x 1680 x 1700
MPU41717V4PKG	400 x 1780 x 1700

ARTIKEL-NUMMER	ABMESSUNGEN T x L x H
MPA4617V4PKG	400 x 635 x 1700 mm
MPA4717V4PKG	400 x 735 x 1700
MPA4817V4PKG	400 x 835 x 1700
MPA4917V4PKG	400 x 935 x 1700
MPA41017V4PKG	400 x 1035 x 1700
MPA41117V4PKG	400 x 1135 x 1700
MPA41217V4PKG	400 x 1235 x 1700
MPA41317V4PKG	400 x 1335 x 1700
MPA41417V4PKG	400 x 1435 x 1700
MPA41517V4PKG	400 x 1535 x 1700
MPA41617V4PKG	400 x 1635 x 1700
MPA41717V4PKG	400 x 1735 x 1700

500 mm TIEFEN

ARTIKEL-NUMMER	ABMESSUNGEN T x L x H
MPU5617V4PKG	500 x 680 x 1700 mm
MPU5717V4PKG	500 x 780 x 1700
MPU5817V4PKG	500 x 880 x 1700
MPU5917V4PKG	500 x 980 x 1700
MPU51017V4PKG	500 x 1080 x 1700
MPU51117V4PKG	500 x 1180 x 1700
MPU51217V4PKG	500 x 1280 x 1700
MPU51317V4PKG	500 x 1380 x 1700
MPU51417V4PKG	500 x 1480 x 1700
MPU51517V4PKG	500 x 1580 x 1700
MPU51617V4PKG	500 x 1680 x 1700
MPU51717V4PKG	500 x 1780 x 1700

ARTIKEL-NUMMER	ABMESSUNGEN T x L x H
MPA5617V4PKG	500 x 635 x 1700 mm
MPA5717V4PKG	500 x 735 x 1700
MPA5817V4PKG	500 x 835 x 1700
MPA5917V4PKG	500 x 935 x 1700
MPA51017V4PKG	500 x 1035 x 1700
MPA51117V4PKG	500 x 1135 x 1700
MPA51217V4PKG	500 x 1235 x 1700
MPA51317V4PKG	500 x 1335 x 1700
MPA51417V4PKG	500 x 1435 x 1700
MPA51517V4PKG	500 x 1535 x 1700
MPA51617V4PKG	500 x 1635 x 1700
MPA51717V4PKG	500 x 1735 x 1700

600 mm TIEFEN

ARTIKEL-NUMMER	ABMESSUNGEN T x L x H
MPU6617V4PKG	600 x 680 x 1700 mm
MPU6717V4PKG	600 x 780 x 1700
MPU6817V4PKG	600 x 880 x 1700
MPU6917V4PKG	600 x 980 x 1700
MPU61017V4PKG	600 x 1080 x 1700
MPU61117V4PKG	600 x 1180 x 1700
MPU61217V4PKG	600 x 1280 x 1700
MPU61317V4PKG	600 x 1380 x 1700
MPU61417V4PKG	600 x 1480 x 1700
MPU61517V4PKG	600 x 1580 x 1700
MPU61617V4PKG	600 x 1680 x 1700
MPU61717V4PKG	600 x 1780 x 1700

ARTIKEL-NUMMER	ABMESSUNGEN T x L x H
MPA6617V4PKG	600 x 635 x 1700 mm
MPA6717V4PKG	600 x 735 x 1700
MPA6817V4PKG	600 x 835 x 1700
MPA6917V4PKG	600 x 935 x 1700
MPA61017V4PKG	600 x 1035 x 1700
MPA61117V4PKG	600 x 1135 x 1700
MPA61217V4PKG	600 x 1235 x 1700
MPA61317V4PKG	600 x 1335 x 1700
MPA61417V4PKG	600 x 1435 x 1700
MPA61517V4PKG	600 x 1535 x 1700
MPA61617V4PKG	600 x 1635 x 1700
MPA61717V4PKG	600 x 1735 x 1700

Farbe: Weißgesprenkelt (490).

**AB LAGER EUROPA VERFÜGBARE ARTIKEL UND FARBEN.**

ALLE GRÖSSE: (490)

PREMIUM  
SERIES

# V4PKG

## GESCHLITZTE EINHEITEN MIT 4 REGALAUFLAGEN

1800  
mm  
HÖHEN

Grundeinheiten bestehen aus 2 Pfostensätzen und 4 Regalauflagen. Die kompletten Einheiten werden in 6 Paketen geliefert. Anbaueinheiten bestehen aus einem Pfostensatz und 4 Regalauflagen. Die kompletten Einheiten werden in 5 Paketen geliefert.

Grundeinheit

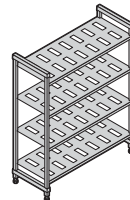

Anbaueinheiten

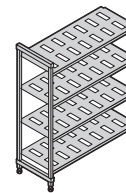

400 mm TIEFEN

ARTIKEL-NUMMER	ABMESSUNGEN T x L x H
MPU4618V4PKG	400 x 680 x 1800 mm
MPU4718V4PKG	400 x 780 x 1800
MPU4818V4PKG	400 x 880 x 1800
MPU4918V4PKG	400 x 980 x 1800
MPU41018V4PKG	400 x 1080 x 1800
MPU41118V4PKG	400 x 1180 x 1800
MPU41218V4PKG	400 x 1280 x 1800
MPU41318V4PKG	400 x 1380 x 1800
MPU41418V4PKG	400 x 1480 x 1800
MPU41518V4PKG	400 x 1580 x 1800
MPU41618V4PKG	400 x 1680 x 1800
MPU41718V4PKG	400 x 1780 x 1800

ARTIKEL-NUMMER	ABMESSUNGEN T x L x H
MPA4618V4PKG	400 x 635 x 1800 mm
MPA4718V4PKG	400 x 735 x 1800
MPA4818V4PKG	400 x 835 x 1800
MPA4918V4PKG	400 x 935 x 1800
MPA41018V4PKG	400 x 1035 x 1800
MPA41118V4PKG	400 x 1135 x 1800
MPA41218V4PKG	400 x 1235 x 1800
MPA41318V4PKG	400 x 1335 x 1800
MPA41418V4PKG	400 x 1435 x 1800
MPA41518V4PKG	400 x 1535 x 1800
MPA41618V4PKG	400 x 1635 x 1800
MPA41718V4PKG	400 x 1735 x 1800

500 mm TIEFEN

ARTIKEL-NUMMER	ABMESSUNGEN T x L x H
MPU5618V4PKG	500 x 680 x 1800 mm
MPU5718V4PKG	500 x 780 x 1800
MPU5818V4PKG	500 x 880 x 1800
MPU5918V4PKG	500 x 980 x 1800
MPU51018V4PKG	500 x 1080 x 1800
MPU51118V4PKG	500 x 1180 x 1800
MPU51218V4PKG	500 x 1280 x 1800
MPU51318V4PKG	500 x 1380 x 1800
MPU51418V4PKG	500 x 1480 x 1800
MPU51518V4PKG	500 x 1580 x 1800
MPU51618V4PKG	500 x 1680 x 1800
MPU51718V4PKG	500 x 1780 x 1800

ARTIKEL-NUMMER	ABMESSUNGEN T x L x H
MPA5618V4PKG	500 x 635 x 1800 mm
MPA5718V4PKG	500 x 735 x 1800
MPA5818V4PKG	500 x 835 x 1800
MPA5918V4PKG	500 x 935 x 1800
MPA51018V4PKG	500 x 1035 x 1800
MPA51118V4PKG	500 x 1135 x 1800
MPA51218V4PKG	500 x 1235 x 1800
MPA51318V4PKG	500 x 1335 x 1800
MPA51418V4PKG	500 x 1435 x 1800
MPA51518V4PKG	500 x 1535 x 1800
MPA51618V4PKG	500 x 1635 x 1800
MPA51718V4PKG	500 x 1735 x 1800

600 mm TIEFEN

ARTIKEL-NUMMER	ABMESSUNGEN T x L x H
MPU6618V4PKG	600 x 680 x 1800 mm
MPU6718V4PKG	600 x 780 x 1800
MPU6818V4PKG	600 x 880 x 1800
MPU6918V4PKG	600 x 980 x 1800
MPU61018V4PKG	600 x 1080 x 1800
MPU61118V4PKG	600 x 1180 x 1800
MPU61218V4PKG	600 x 1280 x 1800
MPU61318V4PKG	600 x 1380 x 1800
MPU61418V4PKG	600 x 1480 x 1800
MPU61518V4PKG	600 x 1580 x 1800
MPU61618V4PKG	600 x 1680 x 1800
MPU61718V4PKG	600 x 1780 x 1800

ARTIKEL-NUMMER	ABMESSUNGEN T x L x H
MPA6618V4PKG	600 x 635 x 1800 mm
MPA6718V4PKG	600 x 735 x 1800
MPA6818V4PKG	600 x 835 x 1800
MPA6918V4PKG	600 x 935 x 1800
MPA61018V4PKG	600 x 1035 x 1800
MPA61118V4PKG	600 x 1135 x 1800
MPA61218V4PKG	600 x 1235 x 1800
MPA61318V4PKG	600 x 1335 x 1800
MPA61418V4PKG	600 x 1435 x 1800
MPA61518V4PKG	600 x 1535 x 1800
MPA61618V4PKG	600 x 1635 x 1800
MPA61718V4PKG	600 x 1735 x 1800

PREMIUM  
SERIES

**1800**  
mm  
HÖHEN

# V5PKG

## GESCHLITZTE EINHEITEN MIT 5 REGALAUFLAGEN

Grundeinheiten bestehen aus 2 Pfostensätzen und 5 Regalauflagen. Die kompletten Einheiten werden in 7 Paketen geliefert. Anbaueinheiten bestehen aus einem Pfostensatz und 5 Regalauflagen. Die kompletten Einheiten werden in 6 Paketen geliefert.

### Grundeinheit

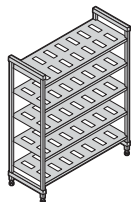

400 mm TIEFEN

ARTIKEL-NUMMER	ABMESSUNGEN T x L x H
MPU4618V5PKG	400 x 680 x 1800 mm
MPU4718V5PKG	400 x 780 x 1800
MPU4818V5PKG	400 x 880 x 1800
MPU4918V5PKG	400 x 980 x 1800
MPU41018V5PKG	400 x 1080 x 1800
MPU41118V5PKG	400 x 1180 x 1800
MPU41218V5PKG	400 x 1280 x 1800
MPU41318V5PKG	400 x 1380 x 1800
MPU41418V5PKG	400 x 1480 x 1800
MPU41518V5PKG	400 x 1580 x 1800
MPU41618V5PKG	400 x 1680 x 1800
MPU41718V5PKG	400 x 1780 x 1800

### Anbaueinheiten

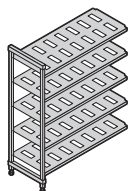

ARTIKEL-NUMMER	ABMESSUNGEN T x L x H
MPA4618V5PKG	400 x 635 x 1800 mm
MPA4718V5PKG	400 x 735 x 1800
MPA4818V5PKG	400 x 835 x 1800
MPA4918V5PKG	400 x 935 x 1800
MPA41018V5PKG	400 x 1035 x 1800
MPA41118V5PKG	400 x 1135 x 1800
MPA41218V5PKG	400 x 1235 x 1800
MPA41318V5PKG	400 x 1335 x 1800
MPA41418V5PKG	400 x 1435 x 1800
MPA41518V5PKG	400 x 1535 x 1800
MPA41618V5PKG	400 x 1635 x 1800
MPA41718V5PKG	400 x 1735 x 1800

500 mm TIEFEN

MPU5618V5PKG	500 x 680 x 1800 mm
MPU5718V5PKG	500 x 780 x 1800
MPU5818V5PKG	500 x 880 x 1800
MPU5918V5PKG	500 x 980 x 1800
MPU51018V5PKG	500 x 1080 x 1800
MPU51118V5PKG	500 x 1180 x 1800
MPU51218V5PKG	500 x 1280 x 1800
MPU51318V5PKG	500 x 1380 x 1800
MPU51418V5PKG	500 x 1480 x 1800
MPU51518V5PKG	500 x 1580 x 1800
MPU51618V5PKG	500 x 1680 x 1800
MPU51718V5PKG	500 x 1780 x 1800

600 mm TIEFEN

MPU6618V5PKG	600 x 680 x 1800 mm
MPU6718V5PKG	600 x 780 x 1800
MPU6818V5PKG	600 x 880 x 1800
MPU6918V5PKG	600 x 980 x 1800
MPU61018V5PKG	600 x 1080 x 1800
MPU61118V5PKG	600 x 1180 x 1800
MPU61218V5PKG	600 x 1280 x 1800
MPU61318V5PKG	600 x 1380 x 1800
MPU61418V5PKG	600 x 1480 x 1800
MPU61518V5PKG	600 x 1580 x 1800
MPU61618V5PKG	600 x 1680 x 1800
MPU61718V5PKG	600 x 1780 x 1800

MPA5618V5PKG	500 x 635 x 1800 mm
MPA5718V5PKG	500 x 735 x 1800
MPA5818V5PKG	500 x 835 x 1800
MPA5918V5PKG	500 x 935 x 1800
MPA51018V5PKG	500 x 1035 x 1800
MPA51118V5PKG	500 x 1135 x 1800
MPA51218V5PKG	500 x 1235 x 1800
MPA51318V5PKG	500 x 1335 x 1800
MPA51418V5PKG	500 x 1435 x 1800
MPA51518V5PKG	500 x 1535 x 1800
MPA51618V5PKG	500 x 1635 x 1800
MPA51718V5PKG	500 x 1735 x 1800

MPA6618V5PKG	600 x 635 x 1800 mm
MPA6718V5PKG	600 x 735 x 1800
MPA6818V5PKG	600 x 835 x 1800
MPA6918V5PKG	600 x 935 x 1800
MPA61018V5PKG	600 x 1035 x 1800
MPA61118V5PKG	600 x 1135 x 1800
MPA61218V5PKG	600 x 1235 x 1800
MPA61318V5PKG	600 x 1335 x 1800
MPA61418V5PKG	600 x 1435 x 1800
MPA61518V5PKG	600 x 1535 x 1800
MPA61618V5PKG	600 x 1635 x 1800
MPA61718V5PKG	600 x 1735 x 1800

**AB LAGER EUROPA VERFÜGBARE ARTIKEL UND FARBEN.**

ALLE GRÖSSE: (490)

Farbe: Weißgesprenkelt (490).

PREMIUM  
SERIES

**1790**  
mm  
HÖHEN

# V4PKG

## MOBILE GRUNDEINHEITEN MIT 4 REGALAUFLAGEN

Mobile Grundeinheiten bestehen aus 2 mobilen Pfostensätzen, 4 Regalauflagen geschlitzt oder geschlossen und 4 hochwertigen Lenkrollen mit Feststellbremse. Die kompletten Einheiten werden in 6 Paketen geliefert.

### Geschlitzte

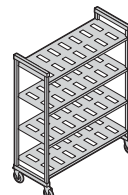

400 mm  
TIEFEN

ABMESSUNGEN T x L x H
400 x 980 x 1790 mm
400 x 1080 x 1790
400 x 1180 x 1790
400 x 1280 x 1790
400 x 1380 x 1790

ARTIKEL-NUMMER
MPMU4917V4PKG
MPMU41017V4PKG
MPMU41117V4PKG
MPMU41217V4PKG
MPMU41317V4PKG

### Glatter

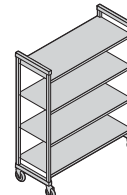

ARTIKEL-NUMMER
MPMU4917S4PKG
MPMU41017S4PKG
MPMU41117S4PKG
MPMU41217S4PKG
MPMU41317S4PKG

500 mm  
TIEFEN

500 x 980 x 1790 mm
500 x 1080 x 1790
500 x 1180 x 1790
500 x 1280 x 1790
500 x 1380 x 1790

MPMU5917V4PKG
MPMU51017V4PKG
MPMU51117V4PKG
MPMU51217V4PKG
MPMU51317V4PKG

MPMU5917S4PKG
MPMU51017S4PKG
MPMU51117S4PKG
MPMU51217S4PKG
MPMU51317S4PKG

600 mm  
TIEFEN

600 x 980 x 1790 mm
600 x 1080 x 1790
600 x 1180 x 1790
600 x 1280 x 1790
600 x 1380 x 1790

MPMU6917V4PKG
MPMU61017V4PKG
MPMU61117V4PKG
MPMU61217V4PKG
MPMU61317V4PKG

MPMU6917S4PKG
MPMU61017S4PKG
MPMU61117S4PKG
MPMU61217S4PKG
MPMU61317S4PKG

\*Umfasst 127-mm-Rollen.

# CAMSHELVING® PREMIUM SERIES ZUBEHÖR

## Eckverbindungen

Das einzigartige patentierte Design stellt eine maximale Nutzung der Auflagefläche sicher. Verwenden Sie einen Satz pro Regalboden zur Verbindung der Starter- und Zusatzeinheiten in den Ecken. Verbinden Sie 4 oder 5 Regalauflagen zwischen zwei Startereinheiten (zwei Sätze pro Regalboden erforderlich). Erhältlich als Einzelsatz oder als Packung mit 8 oder 10 Sätzen.

**AB LAGER EUROPA VERFÜGBARE ARTIKEL UND FARBEN.**

ALLE GRÖSSE: (490)

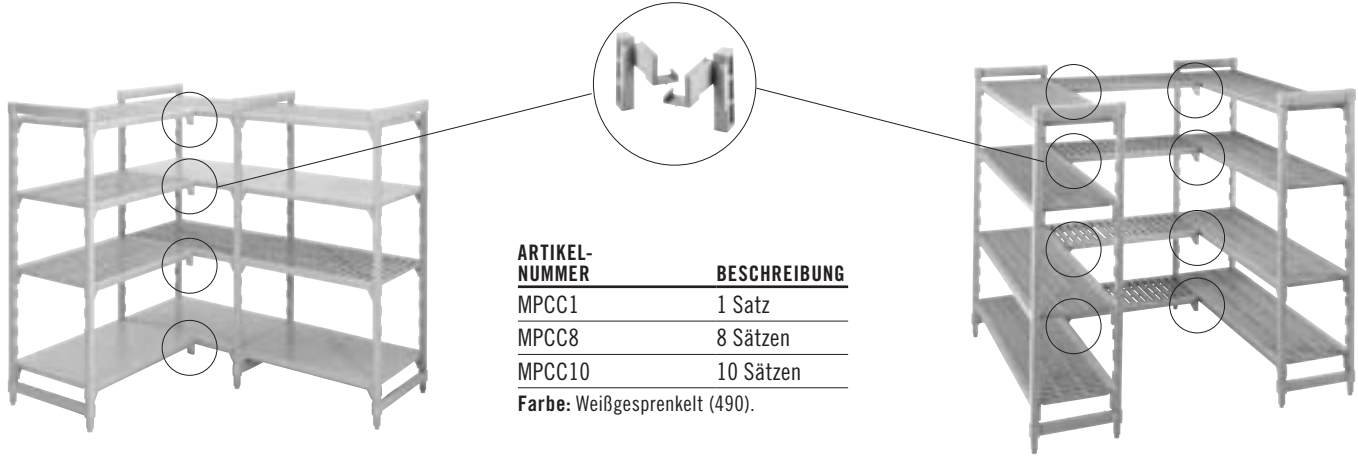

ARTIKEL-NUMMER	BESCHREIBUNG
MPCC1	1 Satz
MPCC8	8 Sätzen
MPCC10	10 Sätzen

Farbe: Weißgesprenkelt (490).

## Hilfsstützen (Dunnage) für unteren Regalboden

Nur die Tragkraft des unteren Regalbodens wird erhöht. Kann Regalen in jeder beliebigen Länge hinzugefügt werden. Besonders empfohlen für Startereinheiten in einer Länge von mindestens 1300 mm, alle Eckenheiten, U-förmigen Einheiten und Einheiten mit Auslegung für stärkere Belastung.

ARTIKEL-NUMMER	ABMESSUNGEN T x H
<b>Hilfsstützen (Dunnage) – Niedrig</b>	
MPDS30H16	300 x 190 mm
MPDS40H16	400 x 190
MPDS50H16	500 x 190
MPDS60H16	600 x 190
<b>Hilfsstützen (Dunnage) – Hoch</b>	
MPDS30H30	300 x 289
MPDS40H30	400 x 289
MPDS50H30	500 x 289
MPDS60H30	600 x 289

Verkaufseinheit: 1  
Farbe: Weißgesprenkelt (490).

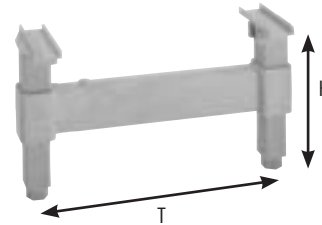

**AB LAGER EUROPA VERFÜGBARE ARTIKEL UND FARBEN.**

ALLE GRÖSSE: (490)

## Regalquerstreben

Erhältlich in Einzel- oder Doppelpackungen. Mit zwei Querstreben kann ein offenes Regalfach für Regaltrennleisten oder Trockenablagen hinzugefügt werden. Das Anbringen einer zusätzlichen Querstrebe auf den hinteren Pfosten sorgt für zusätzliche Stabilität beim Platzieren der Rollen unter dem ersten Regalboden.

LÄNGEN	EINZELPACKUNG ARTIKEL-NUMMER*	DOPELLEPACKUNG ARTIKEL-NUMMER**
600 mm	MPTR60	—
700	MPTR70	—
800	MPTR80	—
900	MPTR90	MPTR902PK
1000	MPTR100	MPTR1002PK
1100	MPTR110	MPTR1102PK
1200	MPTR120	MPTR1202PK
1300	MPTR130	MPTR1302PK
1400	MPTR140	—
1500	MPTR150	—
1600	MPTR160	—
1700	MPTR170	—

\*Verkaufseinheit: 1 \*\*Verkaufseinheit: 2  
Farbe: Weißgesprenkelt (490).



**AB LAGER EUROPA VERFÜGBARE ARTIKEL UND FARBEN.**

ALLE GRÖSSE: (490)



# HOHE LAGERDICHTE BODENSCHIENENSYSTEM

Maximale Lagerkapazität durch Schaffung von Gängen mit Lagerregalen in allen verfügbaren Bereichen. Dieses einfache System besteht aus stationären Startereinheiten, die an einem erhöhten Bodenschienensystem an beiden Enden verankert werden, wobei mobile Einheiten für hohe Lagerdichte dazwischen aufgestellt werden. Die Schiene lässt sich leicht installieren und erfordert kein Bohren oder Kleben.



Erhöht die Lagerkapazität bis zu

# 50%

Mobile Einheiten für hohe Lagerdichte sind mit vormontierten Pfostensätzen, eingeschlitzten oder glatten Regalauflagen, Rollen und Stoßfängern in hoher Dichte erhältlich. Vollständige Schienen- und Verlängerungskits werden komplett mit den erforderlichen Befestigungsteilen geliefert. Stationäre Grundeinheiten sind zur Verankerung des Systems an beiden Enden erforderlich. Sie haben die Auswahl unter zahlreichen Größen, mit 4 oder 5 Regalen, um Ihren Speicherplatz voll auszureizen. (siehe Produktseiten der Premium-Serie).

Nur erhältlich von Cambro European Logistics (CEL), Deutschland und Cambro Özyay, Türkei.

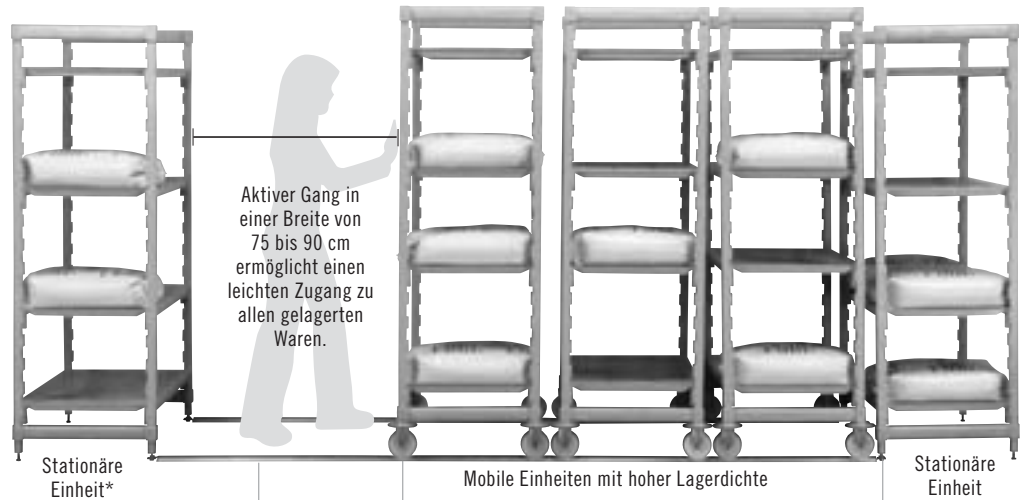

Erhöhte Bodenschienen schaffen eine glatte und ebene Oberfläche zum mühelosen Rollen der mobilen Einheiten. In der erhöhten Schiene sammelt sich kein Schmutz an, und sie lässt sich leicht reinigen. Die Aluminiumschiene und die Edelstahlbefestigungselemente sind rostfrei.

\*Es wird dringend empfohlen, nach jeweils 4,5 m Schienenlänge zur besseren Systemstabilisierung eine stationäre Startereinheit zu installieren.



Die gerillten Rollen rollen leicht und sicher auf der erhöhten Schiene.



Die erhöhte Schiene lässt sich leicht am unteren Ende einer stationären Einheit anschließen, die dann als Systemverankerung fungiert. Es sind keine Schrauben, Kleber oder das Bohren von Löchern in den Boden erforderlich. Einfache und schnelle Installation.

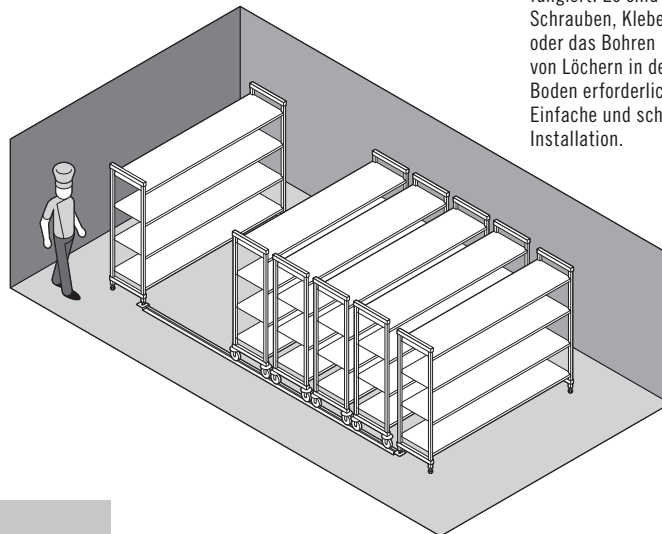
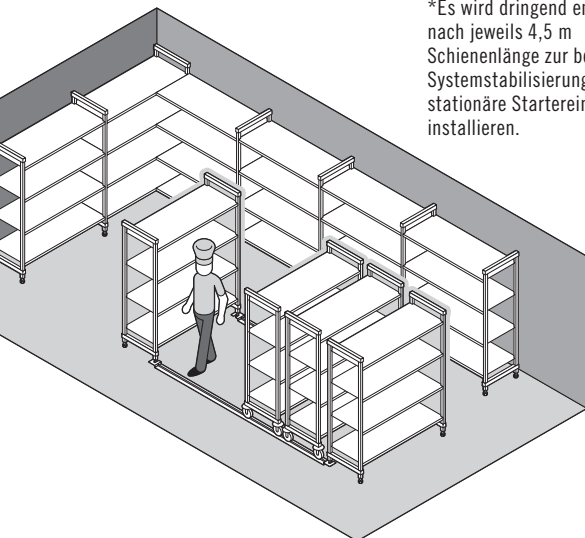

## Geschlitzte Mobile Grundeinheiten für hohe Lagerdichte mit 4 Regalauflagen

Einheiten bestehen aus 2 vormontierten mobilen Pfostensätzen, 4 Regalauflagen, 4 Rollen und 4 Stoßfängern in hoher Dichte. Wird in 6 kartons geliefert.

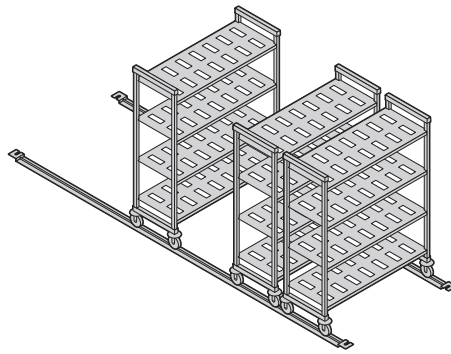

HÖHE*	TIEFEN	LÄNGEN
1	2	5
1790 mm	500 mm 600	980 mm 1080 1180 1280 1380

\* Umfasst 127-mm-Rollen.

## Mobile Grundeinheiten für hohe Lagerdichte mit 4 Regalauflagen mit glatter Oberfläche

Einheiten bestehen aus 2 vormontierten mobilen Pfostensätzen, 4 Regalauflagen, 4 Rollen und 4 Stoßfängern in hoher Dichte. Wird in 6 kartons geliefert.

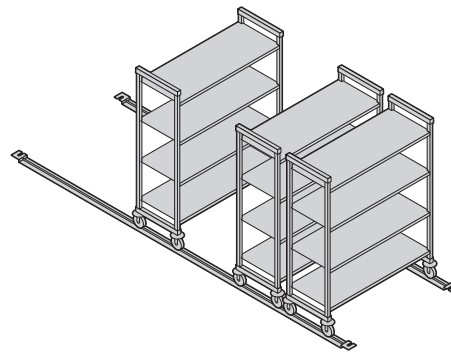

HÖHE*	TIEFEN	LÄNGEN
1	2	5
1790 mm	500 mm 600	980 mm 1080 1180 1280 1380

\* Umfasst 127-mm-Rollen.

## Vollständige Schienen- und Erweiterungssätze

Die erhöhten Aluminiumschienensätze und Schienenverlängerungen werden komplett in einem Versandkarton geliefert. Jeder Satz enthält alle Edelstahlbefestigungselemente, die zur Befestigung am Boden notwendig sind. Wird in 1 karton geliefert.

Es wird dringend empfohlen, nach jeweils 4,5 m Schienenlänge zur besseren Systemstabilisierung eine stationäre Startereinheit zu installieren.



Vollständige Schienen	Schienenverlängerungen
LÄNGEN	LÄNGEN
3	3
3,05 m	1,38 m
3,66	1,53
4,42	1,83

ARTIKEL-NUMMER	BESCHREIBUNG	VERKAUFSEINHEIT
<b>Vollständige Schienen</b>		
CSMHDTK10	3,05 m Laufschienset für 3 Mobileinheiten*	1
CSMHDTK12	3,66 m Laufschienset für 4 Mobileinheiten*	1
CSMHDTK145	4,42 m Laufschienset für 5 Mobileinheiten*	1
<b>Schienenverlängerungen</b>		
CSMHDTKE4	1,38 m Schienenverlängerungen	1
CSMHDTKE5	1,53 m Schienenverlängerungen	1
CSMHDTKE6	1,83 m Schienenverlängerungen	1
<b>Zubehör</b>		
CSHDF	Bodenhalterung	4

Color: Silber (000). \*Basiert auf mobilen Einheiten mit einer Tiefe von 600 mm.

**AB LAGER EUROPA VERFÜGBARE ARTIKEL UND FARBEN.**

ALLE VOLLSTÄNDIGE SCHIENEN UND SCHIENENVERLÄNGERUNGEN GRÖSSE: (000)

# V4

## MOBILE EINHEITEN FÜR HOHE LAGERKAPAZITÄT MIT 4 REGALAUFLAGEN MIT GESCHLITZTEN AUFLAGEN

Einheiten bestehen aus 2 vormontierten mobilen Pfostensätzen, 4 Regalauflagen, 4 Rollen und 4 Stoßfängern in hoher Dichte. Die kompletten Einheiten werden in 6 Paketen geliefert.

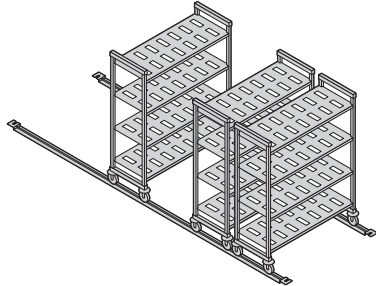

**1790**  
mm  
HÖHEN

**500** mm  
TIEFEN

**600** mm  
TIEFEN

ARTIKEL- NUMMER	ABMESSUNGEN T x L x H*
MPHU5917V4PKG	500 x 980 x 1790 mm
MPHU51017V4PKG	500 x 1080 x 1790
MPHU51117V4PKG	500 x 1180 x 1790
MPHU51217V4PKG	500 x 1280 x 1790
MPHU51317V4PKG	500 x 1380 x 1790

MPHU6917V4PKG	600 x 980 x 1790 mm
MPHU61017V4PKG	600 x 1080 x 1790
MPHU61117V4PKG	600 x 1180 x 1790
MPHU61217V4PKG	600 x 1280 x 1790
MPHU61317V4PKG	600 x 1380 x 1790

# S4

## MOBILE EINHEITEN FÜR HOHE LAGERKAPAZITÄT MIT 4 REGALAUFLAGEN MIT GLATTER OBERFLÄCHE

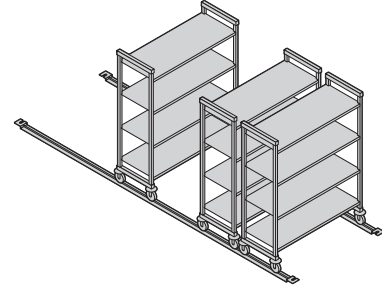

ARTIKEL- NUMMER	ABMESSUNGEN T x L x H*
MPHU5917S4PKG	500 x 980 x 1790 mm
MPHU51017S4PKG	500 x 1080 x 1790
MPHU51117S4PKG	500 x 1180 x 1790
MPHU51217S4PKG	500 x 1280 x 1790
MPHU51317S4PKG	500 x 1380 x 1790

MPHU6917S4PKG	600 x 980 x 1790 mm
MPHU61017S4PKG	600 x 1080 x 1790
MPHU61117S4PKG	600 x 1180 x 1790
MPHU61217S4PKG	600 x 1280 x 1790
MPHU61317S4PKG	600 x 1380 x 1790

Farbe: Weißgesprenkelt (490). \*Umfasst 127-mm-Rollen.

**AB LAGER EUROPA VERFÜGBARE  
ARTIKEL UND FARBEN.**

ALLE GRÖSSE: (490)

### Rollen in hoher Dichte mit ringförmige Stoßfänger

Die gerillten Rollfüße rollen leicht und sicher auf der erhöhten Schiene. Der kreisringförmige Stoßfänger sorgt dafür, dass die mobilen Einheiten nicht direkt miteinander in Kontakt kommen.

ARTIKEL- NUMMER	GRÖSSE
MPMCHD	127 mm

Verkaufseinheit: 2  
Farbe: Grau (000).

**AB LAGER EUROPA VERFÜGBARE  
ARTIKEL UND FARBEN.**

MPMCHD: (000)







SANPELLEGRINO

SANPELLEGRINO

ALLEGORIE ALLEGORIE ALLEGORIE ALLEGORIE ALLEGORIE

# CAMSHELVING®

# ELEMENTS

series

STATIONÄR | MOBIL | UNTERTISCH

## WARUM ELEMENTS?

Hergestellt aus einem revolutionären, extrem starken Verbundmaterial mit glatter und einfach zu reinigender Oberfläche. Die Elements-Serie ist stabiler als herkömmliche Regale mit Metall-Gitterböden. Sie ist leichter als die Camshelving Premium-Serie und ist absolut unempfindlich gegenüber Feuchtigkeit, Chemikalien und Flüssigkeiten, die die Regale im Lauf der Zeit beschädigen können. Die Elements-Serie wurde für den mittleren bis hohen Lagerbedarf in Gefrier- und Kühlanlagen, Trockenlagerungs- oder Geschirrspülbereichen entwickelt. Sie erfüllt die Leistungsanforderungen eines stark ausgelasteten lebensmittelverarbeitenden Betriebs mühelos.



**camguard**  
ANTIMICROBIAL SHELF PLATES



HACCP



CdF



KOMPONENTEN



Pfostenverbindungen, Eckverbindungen, Bodenbefestigung, Wandhalterung, Identifizierungs-Plakette, Sicherheitskäfig mit Einem Regalboden, Ultimate #10 Dosenständer und Regaltrennleisten ist nicht NSF-registriert.

# CAMSHELVING® ELEMENTS SERIES

## Größen Stationärer Einheiten

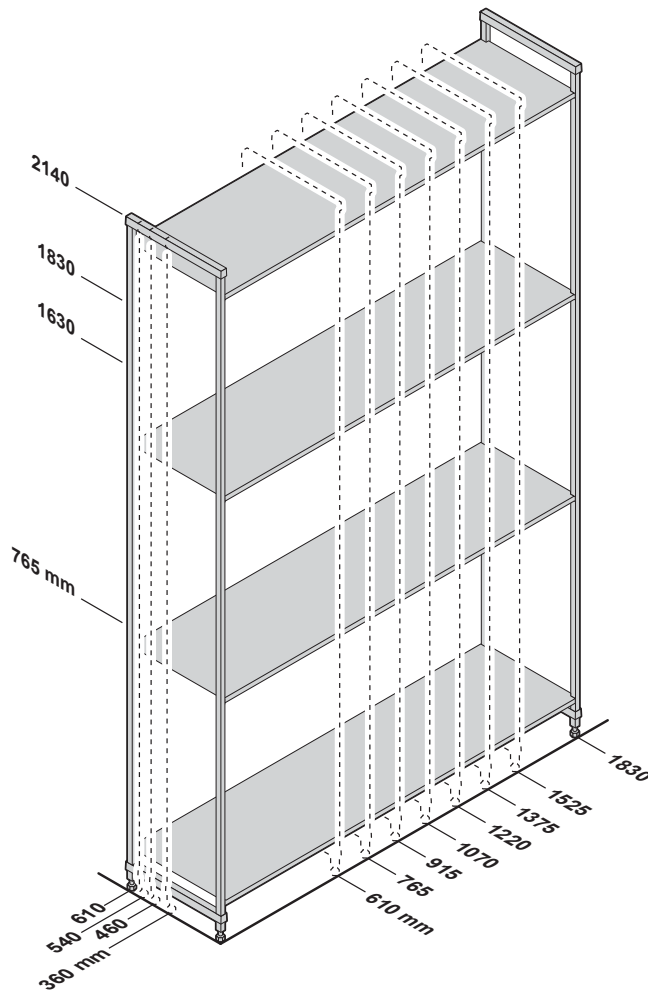

## Größen Mobiler Einheiten

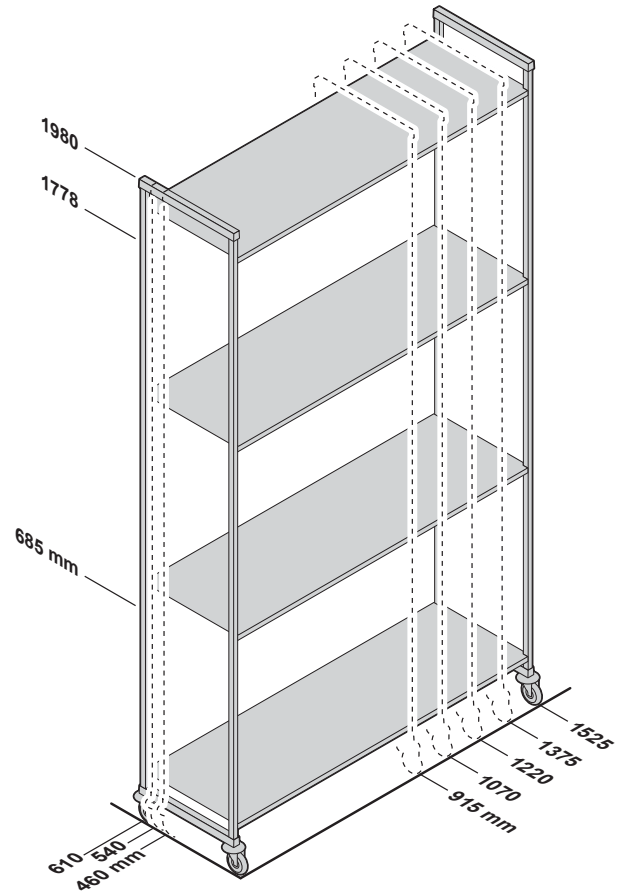

## Tabelle mit Tragkraft Für Einheiten

Das Gewicht muss gleichmäßig über das Regal verteilt werden.

		REGALLÄNGEN 610 – 1220 MM	REGALLÄNGEN 1375 – 1830 MM
<b>EINZELEINHEIT</b>	Einheit	910 kg	910 kg
	Regal	365	275
	Einheit mit hilfsstützen (dunnage)*	1110	1045
	Untersten regalbodens mit hilfsstützen (dunnage)*	545	410
<b>ECKEINHEIT***</b> mit sind 2 Hilfsstützen (Dunnage) erforderlich	Einheit	820	—
	Regal	185	—
	Untersten regalbodens mit hilfsstützen (dunnage)*	275	—
<b>MOBILE EINHEIT</b>	Einheit**	340	—

\*Hilfsstützen (Dunnage) erhöhen nur die Stabilität und Tragkraft des untersten Regalbodens. Besonders empfohlen für Startereinheiten in einer Mindestlänge von 1375 mm, alle ECKeinheiten, U-förmige Einheiten und Einheiten mit Auslegung für eine stärkere Belastung. (Siehe Kurzanleitung Gesamtlänge).

\*\*Aufgrund der Tragkraft der Rollen beträgt die maximale Traglast einer vollständigen mobilen Einheit 340 kg.

\*\*\*Eckverbinder sind nur für die Verwendung mit Regalen von 610 – 1220 mm Länge vorgesehen.

## V4 V5 Geschlitzte stationäre Grund- und Anbaueinheiten mit 4 oder 5 Regalauflagen

HÖHEN	DEPTHS	LÄNGEN
3	3	8
1630 mm	460 mm	610 mm 1220 mm
1830	540	765 1375
2140	610	915 1525
		1070 1830

## V2 Geschlitzte stationäre Grund mit 2 Regal-Untertisch

HÖHE	TIEFE	LÄNGEN
1	1	2
765 mm	460 mm	915 mm
		1220

## S4 Stationäre Grund- und Anbaueinheiten mit 4 Geschlossenen Regalauflagen

HÖHEN	DEPTHS	LÄNGEN
3	3	8
1630 mm	460 mm	610 mm 1220 mm
1830	540	765 1375
2140	610	915 1525
		1070 1830

## S5 Stationäre Grund- und Anbaueinheiten mit 5 Geschlossenen Regalauflagen

HÖHE	TIEFEN	LÄNGEN
1	3	8
2140 mm	460 mm	610 mm 1220 mm
	540	765 1375
	610	915 1525
		1070 1830

## VS4 Geschlitzte und glatte stationäre Grund- und Anbaueinheiten mit 4 Regalauflagen (3 geschlitzt + 1 glatt)

HÖHEN	TIEFEN	LÄNGEN
3	3	8
1630 mm	460 mm	610 mm 1220 mm
1830	540	765 1375
2140	610	915 1525
		1070 1830

## VS5 Geschlitzte und glatte stationäre Grund- und Anbaueinheiten mit 5 Regalauflagen (4 geschlitzt + 1 glatt)

HÖHE	TIEFEN	LÄNGEN
1	3	8
2140 mm	460 mm	610 mm 1220 mm
	540	765 1375
	610	915 1525
		1070 1830

## V4 V5 Geschlitzte mobile Grundeinheiten mit 4 oder 5 Regalauflagen

HÖHEN*	TIEFEN	LÄNGEN
2	3	5
1778 mm	460 mm	915 mm 1375 mm
1980	540	1070 1525
	610	1220

## V2 Geschlitzte mobile Grundeinheiten mit 2 Regal-Untertisch

HÖHE*	TIEFE	LÄNGEN
1	1	3
685 mm	360 mm	610 mm
		915
		1220

scannen



Besuchen Sie die Camshelving-Website unter [www.cambro.com/camshelving](http://www.cambro.com/camshelving) für Produktinformationen, Montagevideos und Gestaltungsentwürfe sowie zur Einsicht oder dem Download der Camshelving-Spezifikationen und Preisliste.

\*Umfasst 127-mm-Rollen.



ELEMENTS  
SERIES

**1630**  
mm  
HÖHE

# V4

## GESCHLITZTE EINHEITEN MIT 4 REGALAUFLAGEN

Grundeinheiten umfassen zwei vormontierte stationäre Pfostensätze, stationäre Querstreben, stationäre Querstreben-Schwalbenschwänze und Regalauflagen. Anbaueinheiten umfassen einen vormontierten stationären Pfostensatz, stationäre Querstreben, stationäre Querstreben-Schwalbenschwänze und Regalauflagen. Komplette Einheit wird in einem Paket geliefert.

Grundeinheit

Anbaueinheiten

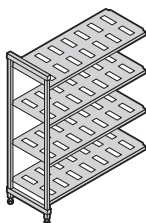
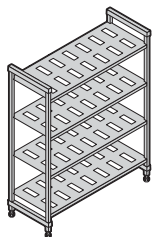

**460** mm  
TIEFE

ABMESSUNGEN  
T x L x H

460 x 610 x 1630 mm
460 x 765 x 1630
460 x 915 x 1630
460 x 1070 x 1630
460 x 1220 x 1630
460 x 1375 x 1630
460 x 1525 x 1630
460 x 1830 x 1630

ARTIKEL-  
NUMMER

ESU182464V4
ESU183064V4
ESU183664V4
ESU184264V4
ESU184864V4
ESU185464V4
ESU186064V4
ESU187264V4

ARTIKEL-  
NUMMER

EA182464V4
EA183064V4
EA183664V4
EA184264V4
EA184864V4
EA185464V4
EA186064V4
EA187264V4

**540** mm  
TIEFE

540 x 610 x 1630 mm
540 x 765 x 1630
540 x 915 x 1630
540 x 1070 x 1630
540 x 1220 x 1630
540 x 1375 x 1630
540 x 1525 x 1630
540 x 1830 x 1630

ESU212464V4
ESU213064V4
ESU213664V4
ESU214264V4
ESU214864V4
ESU215464V4
ESU216064V4
ESU217264V4

EA212464V4
EA213064V4
EA213664V4
EA214264V4
EA214864V4
EA215464V4
EA216064V4
EA217264V4

**610** mm  
TIEFE

610 x 610 x 1630 mm
610 x 765 x 1630
610 x 915 x 1630
610 x 1070 x 1630
610 x 1220 x 1630
610 x 1375 x 1630
610 x 1525 x 1630
610 x 1830 x 1630

ESU242464V4
ESU243064V4
ESU243664V4
ESU244264V4
ESU244864V4
ESU245464V4
ESU246064V4
ESU247264V4

EA242464V4
EA243064V4
EA243664V4
EA244264V4
EA244864V4
EA245464V4
EA246064V4
EA247264V4

ELEMENTS  
SERIES

**1830**  
mm  
HÖHE

# V4

## GESCHLITZTE EINHEITEN MIT 4 REGALAUFLAGEN

Grundeinheiten umfassen zwei vormontierte stationäre Pfostensätze, stationäre Querstreben, stationäre Querstreben-Schwalbenschwänze und Regalauflagen. Anbaueinheiten umfassen einen vormontierten stationären Pfostensatz, stationäre Querstreben, stationäre Querstreben-Schwalbenschwänze und Regalauflagen. Komplette Einheit wird in einem Paket geliefert.

Grundeinheit

Anbaueinheiten

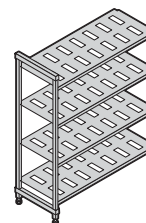
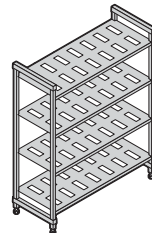

ABMESSUNGEN  
T x L x H

460 x 610 x 1830 mm
460 x 765 x 1830
460 x 915 x 1830
460 x 1070 x 1830
460 x 1220 x 1830
460 x 1375 x 1830
460 x 1525 x 1830
460 x 1830 x 1830

ARTIKEL-  
NUMMER

ESU182472V4
ESU183072V4
ESU183672V4
ESU184272V4
ESU184872V4
ESU185472V4
ESU186072V4
ESU187272V4

ARTIKEL-  
NUMMER

EA182472V4
EA183072V4
EA183672V4
EA184272V4
EA184872V4
EA185472V4
EA186072V4
EA187272V4

540 x 610 x 1830 mm
540 x 765 x 1830
540 x 915 x 1830
540 x 1070 x 1830
540 x 1220 x 1830
540 x 1375 x 1830
540 x 1525 x 1830
540 x 1830 x 1830

ESU212472V4
ESU213072V4
ESU213672V4
ESU214272V4
ESU214872V4
ESU215472V4
ESU216072V4
ESU217272V4

EA212472V4
EA213072V4
EA213672V4
EA214272V4
EA214872V4
EA215472V4
EA216072V4
EA217272V4

610 x 610 x 1830 mm
610 x 765 x 1830
610 x 915 x 1830
610 x 1070 x 1830
610 x 1220 x 1830
610 x 1375 x 1830
610 x 1525 x 1830
610 x 1830 x 1830

ESU242472V4
ESU243072V4
ESU243672V4
ESU244272V4
ESU244872V4
ESU245472V4
ESU246072V4
ESU247272V4

EA242472V4
EA243072V4
EA243672V4
EA244272V4
EA244872V4
EA245472V4
EA246072V4
EA247272V4

Farbe: Matt-Graphit (580).

ELEMENTS  
SERIES

**2140**  
mm  
HÖHE

# V5 GESCHLITZTE EINHEITEN MIT 5 REGALAUFLAGEN

Grundeinheiten umfassen zwei vormontierte stationäre Pfostenätze, stationäre Querstreben, stationäre Querstreben-Schwalbenschwänze und Regalauflagen. Anbaueinheiten umfassen einen vormontierten stationären Pfostenatz, stationäre Querstreben, stationäre Querstreben-Schwalbenschwänze und Regalauflagen. Komplette Einheit wird in einem Paket geliefert.

Grundeinheit

Anbaueinheiten

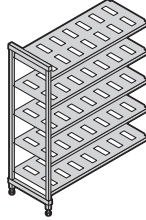
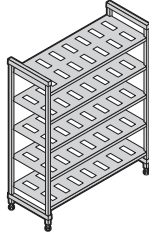

**460** mm  
TIEFE

ABMESSUNGEN  
T x L x H

460 x 610 x 2140 mm
460 x 765 x 2140
460 x 915 x 2140
460 x 1070 x 2140
460 x 1220 x 2140
460 x 1375 x 2140
460 x 1525 x 2140
460 x 1830 x 2140

ARTIKEL-  
NUMMER

ESU182484V5
ESU183084V5
ESU183684V5
ESU184284V5
ESU184884V5
ESU185484V5
ESU186084V5
ESU187284V5

ARTIKEL-  
NUMMER

EA182484V5
EA183084V5
EA183684V5
EA184284V5
EA184884V5
EA185484V5
EA186084V5
EA187284V5

**540** mm  
TIEFE

540 x 610 x 2140 mm
540 x 765 x 2140
540 x 915 x 2140
540 x 1070 x 2140
540 x 1220 x 2140
540 x 1375 x 2140
540 x 1525 x 2140
540 x 1830 x 2140

ESU212484V5
ESU213084V5
ESU213684V5
ESU214284V5
ESU214884V5
ESU215484V5
ESU216084V5
ESU217284V5

EA212484V5
EA213084V5
EA213684V5
EA214284V5
EA214884V5
EA215484V5
EA216084V5
EA217284V5

**610** mm  
TIEFE

610 x 610 x 2140 mm
610 x 765 x 2140
610 x 915 x 2140
610 x 1070 x 2140
610 x 1220 x 2140
610 x 1375 x 2140
610 x 1525 x 2140
610 x 1830 x 2140

ESU242484V5
ESU243084V5
ESU243684V5
ESU244284V5
ESU244884V5
ESU245484V5
ESU246084V5
ESU247284V5

EA242484V5
EA243084V5
EA243684V5
EA244284V5
EA244884V5
EA245484V5
EA246084V5
EA247284V5

Farbe: Matt-Graphit (580).

ELEMENTS  
SERIES

# V4 GESCHLITZTE MOBILE EINHEITEN MIT 4 REGALAUFLAGEN

Mobile Einheiten umfassen zwei vormontierte mobile Pfostenätze, mobile Querstreben, mobile Querstreben-Schwalbenschwänze, Regalauflagen und vier hochwertige Lenkrollen mit Feststellbremse. Komplette Einheit wird in einem Paket geliefert.

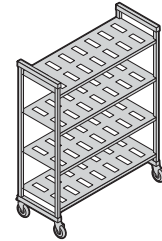

\* Umfasst  
127-mm-Rollen.

**1778**  
mm  
HÖHE

**460** mm  
TIEFE

ARTIKEL-  
NUMMER

EMU183670V4
EMU184270V4
EMU184870V4
EMU185470V4
EMU186070V4

ABMESSUNGEN  
T x L x H\*

460 x 915 x 1778 mm
460 x 1070 x 1778
460 x 1220 x 1778
460 x 1375 x 1778
460 x 1525 x 1778

**540** mm  
TIEFE

EMU213670V4	540 x 915 x 1778 mm
EMU214270V4	540 x 1070 x 1778
EMU214870V4	540 x 1220 x 1778
EMU215470V4	540 x 1375 x 1778
EMU216070V4	540 x 1525 x 1778

**610** mm  
TIEFE

EMU243670V4	610 x 915 x 1778 mm
EMU244270V4	610 x 1070 x 1778
EMU244870V4	610 x 1220 x 1778
EMU245470V4	610 x 1375 x 1778
EMU246070V4	610 x 1525 x 1778

**1980**  
mm  
HÖHE

**460** mm  
TIEFE

ARTIKEL-  
NUMMER

EMU183678V4
EMU184278V4
EMU184878V4
EMU185478V4
EMU186078V4

ABMESSUNGEN  
T x L x H\*

460 x 915 x 1980 mm
460 x 1070 x 1980
460 x 1220 x 1980
460 x 1375 x 1980
460 x 1525 x 1980

**540** mm  
TIEFE

EMU213678V4	540 x 915 x 1980 mm
EMU214278V4	540 x 1070 x 1980
EMU214878V4	540 x 1220 x 1980
EMU215478V4	540 x 1375 x 1980
EMU216078V4	540 x 1525 x 1980

**610** mm  
TIEFE

EMU243678V4	610 x 915 x 1980 mm
EMU244278V4	610 x 1070 x 1980
EMU244878V4	610 x 1220 x 1980
EMU245478V4	610 x 1375 x 1980
EMU246078V4	610 x 1525 x 1980

# CAMSHELVING® ELEMENTS SERIES

## Eckverbindungen

Das einzigartige patentierte Design stellt eine maximale Nutzung der Auflagefläche sicher. Verwenden Sie einen Satz pro Regalboden zur Verbindung der Grund- und Anbaueinheiten in den Ecken. Verbinden Sie 4 oder 5 Regalauflagen zwischen zwei Grundeinheiten (zwei Sätze pro Regalboden erforderlich). Erhältlich als Einzelsatz oder als Packung mit 8 oder 10 Sätzen.

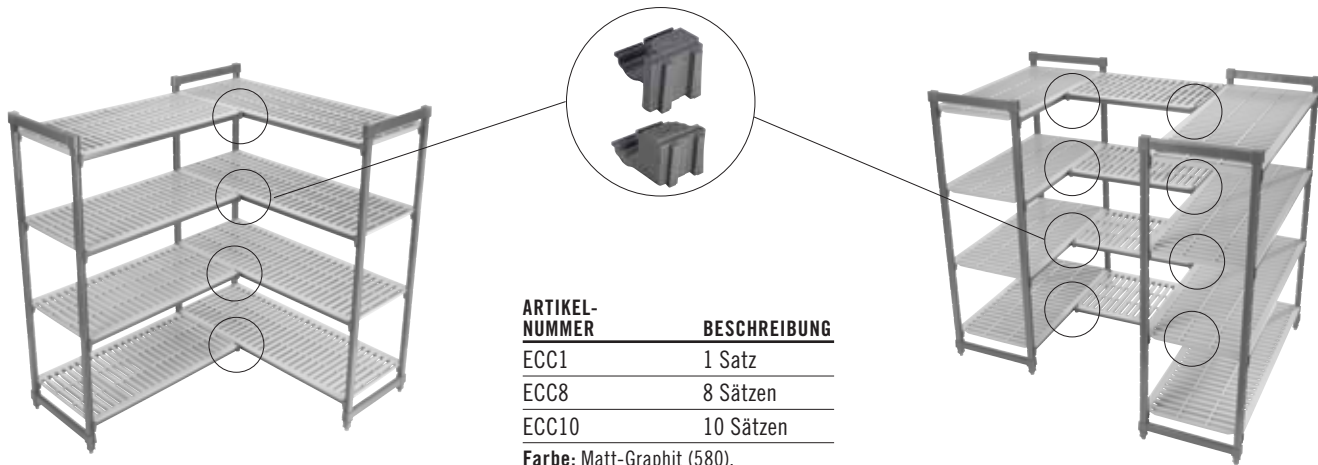

<u>ARTIKEL-NUMMER</u>	<u>BESCHREIBUNG</u>
ECC1	1 Satz
ECC8	8 Sätzen
ECC10	10 Sätzen

Farbe: Matt-Graphit (580).

## Hilfsstützen (Dunnage) für unteren Regalboden

Nur die Tragkraft des unteren Regalbodens wird erhöht. Kann Regalen in jeder beliebigen Länge hinzugefügt werden. Besonders empfohlen für Startereinheiten in einer Länge von mindestens 1375 mm, alle Eckenheiten, U-förmigen Einheiten und Einheiten mit Auslegung für stärkere Belastung.

<u>ARTIKEL-NUMMER</u>	<u>ABMESSUNGEN T x H</u>
<b>Hilfsstützen (Dunnage) – Niedriges</b>	
EDS14H6	360 x 165 mm
EDS18H6	460 x 165
EDS21H6	540 x 165
EDS24H6	610 x 165
<b>Hilfsstützen (Dunnage) – Hohes</b>	
EDS14H10	360 x 267
EDS18H10	460 x 267
EDS21H10	540 x 267
EDS24H10	610 x 267

Verkaufseinheit: 1  
Farbe: Matt-Graphit (580).

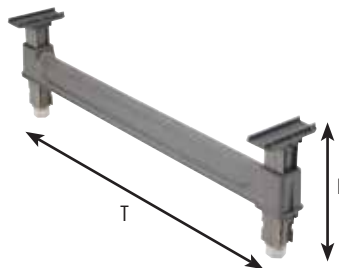



# CAMSHELVING® ELEMENTS SERIES

## Regalquerstreben

Erhältlich in Einzel- oder Doppelpackungen, stationär oder mobil. Mit zwei Querstreben kann ein offenes Regalfach für Regaltrennleisten oder Trockenablagen hinzugefügt werden. Das Anbringen einer zusätzlichen Querstrebe auf den hinteren Pfosten sorgt für zusätzliche Stabilität beim Platzieren der Rollen unter dem ersten Regalboden. Querstreben-Schwabenschwanz enthalten.

### Stationäre

LÄNGE	EINZELPACKUNG ARTIKEL-NUMMER*	DOPPELPACKUNG ARTIKEL-NUMMER**
610 mm	ETR24	ETR242PK
765	ETR30	ETR302PK
915	ETR36	ETR362PK
1070	ETR42	ETR422PK
1220	ETR48	ETR482PK
1375	ETR54	ETR542PK
1525	ETR60	ETR602PK
1830	ETR72	—

\*Verkaufseinheit: 1 \*\*Verkaufseinheit: 2

Farbe: Matt-Graphit (580).

### Mobile

LÄNGE	EINZELPACKUNG ARTIKEL-NUMMER*	DOPPELPACKUNG ARTIKEL-NUMMER**
915 mm	EMTR36	EMTR362PK
1070	EMTR42	EMTR422PK
1220	EMTR48	EMTR482PK
1375	EMTR54	EMTR542PK
1525	EMTR60	EMTR602PK

\*Verkaufseinheit: 1 \*\*Verkaufseinheit: 2

Farbe: Matt-Graphit (580).



Stationäre  
Querstreben

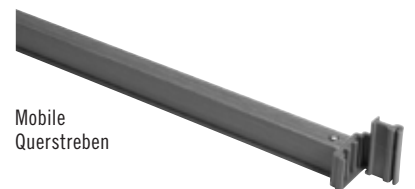

Mobile  
Querstreben



CAMSHELVING®

# BASICS PLUS

series

STATIONÄR

## WARUM BASICS PLUS?

Selbst bei einem knappen Budget und weniger strengen Lageranforderungen sind keine Abstriche bei der Regalleistung und den Lagereffizienzen erforderlich. Die Basics Plus-Serie ist aus dem gleichen starken Hochleistungsverbundmaterial gefertigt wie die Elements-Serie und zeichnet sich durch die gleichen Designmerkmale aus. Sie hat ein geringeres Gewicht und ist preisgünstiger, aber trotzdem stabil genug, um leichten bis mittelmäßigen Lageranforderungen zu genügen.



KOMPONENTE



Pfostenverbindungen, Eckverbindungen, Bodenbefestigung, Wandhalterung, Railingsystem, Sicherheitskäfig mit einem Regalboden, Fachteilerplatte und Identifizierungs-Plakette sind nicht NSF-registriert.

# CAMSHELVING® BASICS PLUS SERIES

## Größen Stationärer Einheiten

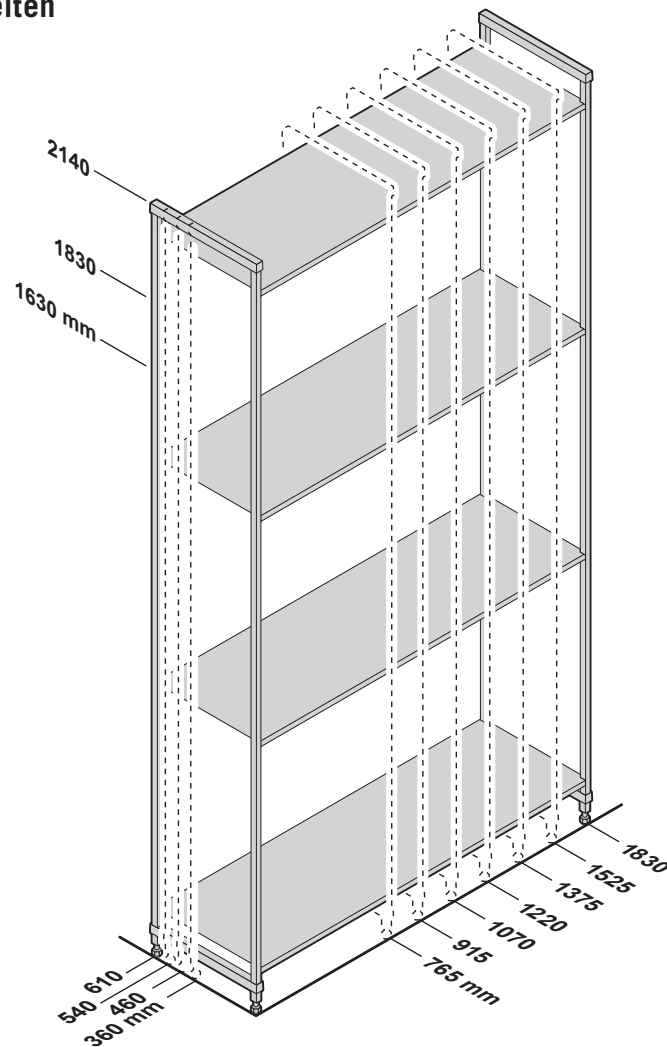

### Tabelle mit Tragkraft Für Einheiten

Das Gewicht muss gleichmäßig über das Regal verteilt werden.

		REGALLÄNGEN 765 – 1220 MM	REGALLÄNGEN 1375 – 1830 MM
<b>EINZELEINHEIT</b>	Einheit	800 kg (TUV)	800 kg (TUV)
	Regal	190 (TUV)	180 (TUV)
	Einheit mit hilfsstützen (dunnage)*	885	880
	Untersten regalbodens mit hilfsstützen (dunnage)*	275	260
<b>ECKEINHEIT**</b> mit sind 2 Hilfsstützen (Dunnage) erforderlich	Einheit	590	—
	Regal	130	—
	Untersten regalbodens mit hilfsstützen (dunnage)*	200	—



**TÜV-ZERTIFIZIERTE  
TRAGKRAFT**

\*Hilfsstützen (Dunnage) erhöhen nur die Stabilität und Tragkraft des untersten Regalbodens. Besonders empfohlen für Startereinheiten in einer Mindestlänge von 1375 mm, alle Eckeinheiten, U-förmige Einheiten und Einheiten mit Auslegung für eine stärkere Belastung. (Siehe Kurzanleitung Gesamtlänge).  
 \*\*Aufgrund der Tragkraft der Rollen beträgt die maximale Traglast einer vollständigen mobilen Einheit 340 kg.  
 \*\*\*Eckverbinder sind nur für die Verwendung mit Regalen von 765 – 1220 mm Länge vorgesehen.

## V4 Geschlitzte stationäre Grund- und Anbaueinheiten mit 4 Regalauflagen

HÖHEN	TIEFEN	LÄNGEN	
3	4	7	
1630 mm	*360 mm	765 mm	1375 mm
1830	460	915	1525
2140	540	1070	1830
	610	1220	

## V5 Geschlitzte stationäre Grund- und Anbaueinheiten mit 5 Regalauflagen

HÖHEN	TIEFEN	LÄNGEN	
3	4	7	
1630 mm	*360 mm	765 mm	1375 mm
1830	460	915	1525
2140	540	1070	**1830
	610	1220	

## S4 Stationäre Grund- und Anbaueinheiten mit 4 geschlossenen Regalauflagen

HÖHEN	TIEFEN	LÄNGEN	
3	4	6	
1630 mm	*360 mm	765 mm	1375 mm
1830	460	915	1525
2140	540	1070	1830
	610	1220	

## S5 Stationäre Grund- und Anbaueinheiten mit 5 geschlossenen Regalauflagen

HÖHE	TIEFEN	LÄNGEN	
1	3	6	
2140 mm	460 mm	765 mm	1220 mm
	540	915	1375
	610	1070	1525

## VS4 Geschlitzte und glatte stationäre Grund- und Anbaueinheiten mit 4 Regalauflagen (3 geschlitzt + 1 glatt)

HÖHEN	TIEFEN	LÄNGEN	
3	4	7	
1630 mm	*360 mm	765 mm	1375 mm
1830	460	915	1525
2140	540	1070	1830
	610	1220	

## VS5 Geschlitzte und glatte stationäre Grund- und Anbaueinheiten mit 5 Regalauflagen (4 geschlitzt + 1 glatt)

HÖHE	TIEFEN	LÄNGEN	
1	3	6	
2140 mm	460 mm	765 mm	1220 mm
	540	915	1375
	610	1070	1525

\*360 mm nur erhältlich: H 1630, 1830 / L 765, 915, 1070, 1220 mm.

\*\*1830 mm nur erhältlich: H 1630, 1830 / T 460, 540, 610 mm.

scannen



Besuchen Sie die Camshelving-Website unter [www.cambro.com/camshelving](http://www.cambro.com/camshelving) für Produktinformationen, Montagevideos und Gestaltungsentwürfe sowie zur Einsicht oder dem Download der Camshelving-Spezifikationen und Preisliste.



BASICS  
PLUS  
SERIES  
**1630**  
mm  
HÖHE

# V4

## GESCHLITZTE EINHEITEN MIT 4 REGALAUFLAGEN

Grundeinheiten umfassen zwei vormontierte Pfostensätze und Regalauflagen. Anbaueinheiten umfassen einen vormontierten Pfostensatz und Regalauflagen. Komplette Einheit wird in einem Paket geliefert.

Grundeinheit

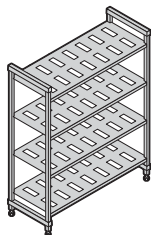

Anbaueinheit

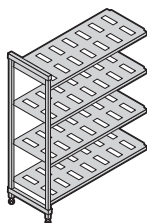

### 360 mm TIEFE

ARTIKEL-NUMMER	DIMENSIONS T x L x H
CBU143064V4	360 x 765 x 1630 mm
CBU143664V4	360 x 915 x 1630
CBU144264V4	360 x 1070 x 1630
CBU144864V4	360 x 1220 x 1630

ARTIKEL-NUMMER	DIMENSIONS T x L x H
CBA143064V4	360 x 718 x 1630 mm
CBA143664V4	360 x 870 x 1630
CBA144264V4	360 x 1023 x 1630
CBA144864V4	360 x 1175 x 1630

### 460 mm TIEFE

CBU183064V4	460 x 765 x 1630 mm
CBU183664V4	460 x 915 x 1630
CBU184264V4	460 x 1070 x 1630
CBU184864V4	460 x 1220 x 1630
CBU185464V4	460 x 1375 x 1630
CBU186064V4	460 x 1525 x 1630
CBU187264V4	460 x 1830 x 1630

CBA183064V4	460 x 718 x 1630 mm
CBA183664V4	460 x 870 x 1630
CBA184264V4	460 x 1023 x 1630
CBA184864V4	460 x 1175 x 1630
CBA185464V4	460 x 1328 x 1630
CBA186064V4	460 x 1480 x 1630
CBA187264V4	460 x 1785 x 1630

### 540 mm TIEFE

CBU213064V4	540 x 765 x 1630 mm
CBU213664V4	540 x 915 x 1630
CBU214264V4	540 x 1070 x 1630
CBU214864V4	540 x 1220 x 1630
CBU215464V4	540 x 1375 x 1630
CBU216064V4	540 x 1525 x 1630
CBU217264V4	540 x 1830 x 1630

CBA213064V4	540 x 718 x 1630 mm
CBA213664V4	540 x 870 x 1630
CBA214264V4	540 x 1023 x 1630
CBA214864V4	540 x 1175 x 1630
CBA215464V4	540 x 1328 x 1630
CBA216064V4	540 x 1480 x 1630
CBA217264V4	540 x 1785 x 1630

### 610 mm TIEFE

CBU243064V4	610 x 765 x 1630 mm
CBU243664V4	610 x 915 x 1630
CBU244264V4	610 x 1070 x 1630
CBU244864V4	610 x 1220 x 1630
CBU245464V4	610 x 1375 x 1630
CBU246064V4	610 x 1525 x 1630
CBU247264V4	610 x 1830 x 1630

CBA243064V4	610 x 718 x 1630 mm
CBA243664V4	610 x 870 x 1630
CBA244264V4	610 x 1023 x 1630
CBA244864V4	610 x 1175 x 1630
CBA245464V4	610 x 1328 x 1630
CBA246064V4	610 x 1480 x 1630
CBA247264V4	610 x 1785 x 1630

Farbe: Matt-Graphit (580).

**AB LAGER EUROPA VERFÜGBARE ARTIKEL UND FARBEN.**

ALLE GRÖSSE: (490)

BASICS  
PLUS  
SERIES  
**1830**  
mm  
HÖHE

# V4

## EINGESCHLITZTE HEITEN MIT 4 REGALAUFLAGEN

Grundeinheiten umfassen zwei vormontierte Pfostensätze und Regalauflagen. Anbaueinheiten umfassen einen vormontierten Pfostensatz und Regalauflagen. Komplette Einheit wird in einem Paket geliefert.

Grundeinheit

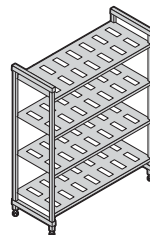

Anbaueinheit

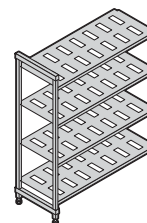

### 360 mm TIEFE

ARTIKEL-NUMMER	DIMENSIONS T x L x H
CBU143072V4	360 x 765 x 1830 mm
CBU143672V4	360 x 915 x 1830
CBU144272V4	360 x 1070 x 1830
CBU144872V4	360 x 1220 x 1830

ARTIKEL-NUMMER	DIMENSIONS T x L x H
CBA143072V4	360 x 718 x 1830 mm
CBA143672V4	360 x 870 x 1830
CBA144272V4	360 x 1023 x 1830
CBA144872V4	360 x 1175 x 1830

### 460 mm TIEFE

CBU183072V4	460 x 765 x 1830 mm
CBU183672V4	460 x 915 x 1830
CBU184272V4	460 x 1070 x 1830
CBU184872V4	460 x 1220 x 1830
CBU185472V4	460 x 1375 x 1830
CBU186072V4	460 x 1525 x 1830
CBU187272V4	460 x 1830 x 1830

CBA183072V4	460 x 718 x 1830 mm
CBA183672V4	460 x 870 x 1830
CBA184272V4	460 x 1023 x 1830
CBA184872V4	460 x 1175 x 1830
CBA185472V4	460 x 1328 x 1830
CBA186072V4	460 x 1480 x 1830
CBA187272V4	460 x 1785 x 1830

### 540 mm TIEFE

CBU213072V4	540 x 765 x 1830 mm
CBU213672V4	540 x 915 x 1830
CBU214272V4	540 x 1070 x 1830
CBU214872V4	540 x 1220 x 1830
CBU215472V4	540 x 1375 x 1830
CBU216072V4	540 x 1525 x 1830
CBU217272V4	540 x 1830 x 1830

CBA213072V4	540 x 718 x 1830 mm
CBA213672V4	540 x 870 x 1830
CBA214272V4	540 x 1023 x 1830
CBA214872V4	540 x 1175 x 1830
CBA215472V4	540 x 1328 x 1830
CBA216072V4	540 x 1480 x 1830
CBA217272V4	540 x 1785 x 1830

### 610 mm TIEFE

CBU243072V4	610 x 765 x 1830 mm
CBU243672V4	610 x 915 x 1830
CBU244272V4	610 x 1070 x 1830
CBU244872V4	610 x 1220 x 1830
CBU245472V4	610 x 1375 x 1830
CBU246072V4	610 x 1525 x 1830
CBU247272V4	610 x 1830 x 1830

CBA243072V4	610 x 718 x 1830 mm
CBA243672V4	610 x 870 x 1830
CBA244272V4	610 x 1023 x 1830
CBA244872V4	610 x 1175 x 1830
CBA245472V4	610 x 1328 x 1830
CBA246072V4	610 x 1480 x 1830
CBA247272V4	610 x 1785 x 1830



BASICS  
PLUS  
SERIES  
**2140**  
mm  
HÖHE

## V5 GESCHLITZTE EINHEITEN MIT 5 REGALAUFLAGEN

Grundeinheiten umfassen zwei vormontierte Pfostensätze und Regalauflagen. Anbaueinheiten umfassen einen vormontierten Pfostensatz und Regalauflagen. Komplette Einheit wird in einem Paket geliefert.

Grundeinheit

Anbaueinheit

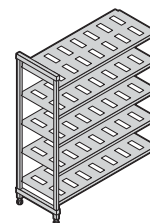
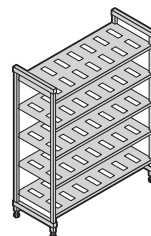

460 mm TIEFE

ARTIKEL-NUMMER	DIMENSIONS T x L x H
<b>CBU183084V5</b>	460 x 765 x 2140 mm
<b>CBU183684V5</b>	460 x 915 x 2140
<b>CBU184284V5</b>	460 x 1070 x 2140
<b>CBU184884V5</b>	460 x 1220 x 2140
<b>CBU185484V5</b>	460 x 1375 x 2140
<b>CBU186084V5</b>	460 x 1525 x 2140

ARTIKEL-NUMMER	DIMENSIONS T x L x H
<b>CBA183084V5</b>	460 x 718 x 2140 mm
<b>CBA183684V5</b>	460 x 870 x 2140
<b>CBA184284V5</b>	460 x 1023 x 2140
<b>CBA184884V5</b>	460 x 1175 x 2140
<b>CBA185484V5</b>	460 x 1328 x 2140
<b>CBA186084V5</b>	460 x 1480 x 2140

540 mm TIEFE

<b>CBU213084V5</b>	540 x 765 x 2140 mm
<b>CBU213684V5</b>	540 x 915 x 2140
<b>CBU214284V5</b>	540 x 1070 x 2140
<b>CBU214884V5</b>	540 x 1220 x 2140
<b>CBU215484V5</b>	540 x 1375 x 2140
<b>CBU216084V5</b>	540 x 1525 x 2140

<b>CBA213084V5</b>	540 x 718 x 2140 mm
<b>CBA213684V5</b>	540 x 870 x 2140
<b>CBA214284V5</b>	540 x 1023 x 2140
<b>CBA214884V5</b>	540 x 1175 x 2140
<b>CBA215484V5</b>	540 x 1328 x 2140
<b>CBA216084V5</b>	540 x 1480 x 2140

610 mm TIEFE

<b>CBU243084V5</b>	610 x 765 x 2140 mm
<b>CBU243684V5</b>	610 x 915 x 2140
<b>CBU244284V5</b>	610 x 1070 x 2140
<b>CBU244884V5</b>	610 x 1220 x 2140
<b>CBU245484V5</b>	610 x 1375 x 2140
<b>CBU246084V5</b>	610 x 1525 x 2140

<b>CBA243084V5</b>	610 x 718 x 2140 mm
<b>CBA243684V5</b>	610 x 870 x 2140
<b>CBA244284V5</b>	610 x 1023 x 2140
<b>CBA244884V5</b>	610 x 1175 x 2140
<b>CBA245484V5</b>	610 x 1328 x 2140
<b>CBA246084V5</b>	610 x 1480 x 2140

Farbe: Matt-Graphit (580).

**AB LAGER EUROPA VERFÜGBARE  
ARTIKEL UND FARBEN.**

ALLE GRÖSSE: (490)

# CAMSHELVING® BASICS PLUS SERIES

## Eckverbindungen

Das einzigartige patentierte Design stellt eine maximale Nutzung der Auflagefläche sicher. Verwenden Sie einen Satz pro Regalboden zur Verbindung der Grund- und Anbaueinheiten in den Ecken. Verbinden Sie 4 oder 5 Regalauflagen zwischen zwei Grundeinheiten (zwei Sätze pro Regalboden erforderlich).  
Erhältlich als Einzelsatz oder als Packung mit 8 oder 10 Sätzen.

**AB LAGER EUROPA VERFÜGBARE  
ARTIKEL UND FARBEN**

ALLE GRÖSSE: (580)

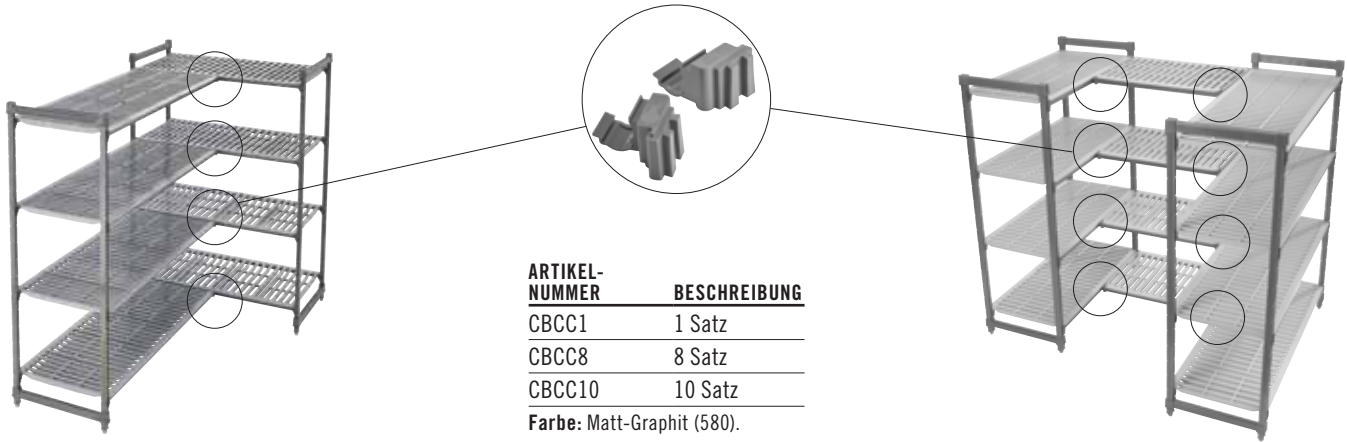

ARTIKEL-NUMMER	BESCHREIBUNG
CBCC1	1 Satz
CBCC8	8 Satz
CBCC10	10 Satz

Farbe: Matt-Graphit (580).

## Hilfsstützen (Dunnage) Für Unteren

Nur die Tragkraft des unteren Regalbodens wird erhöht. Kann Regalen in jeder beliebigen Länge hinzugefügt werden. Besonders empfohlen für Startereinheiten in einer Länge von mindestens 1375 mm, alle Eckeinheiten, U-förmigen Einheiten und Einheiten mit Auslegung für stärkere Belastung.

ARTIKEL-NUMMER	ABMESSUNGEN T x H
<b>Hilfsstützen (Dunnage) – Niedriges</b>	
CBDS14H6	360 x 171 mm
CBDS18H6	460 x 171
CBDS21H6	540 x 171
CBDS24H6	610 x 171
<b>Hilfsstützen (Dunnage) – Hohes</b>	
CBDS14H10	360 x 273 mm
CBDS18H10	460 x 273
CBDS21H10	540 x 273
CBDS24H10	610 x 273

Verkaufseinheit: 1  
Farbe: Matt-Graphit (580).

**AB LAGER EUROPA VERFÜGBARE  
ARTIKEL UND FARBEN**

CBDS18H6, CBDS21H6, CBDS24H6: (151)

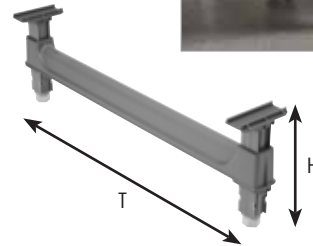

## Regalquerstreben

Erhältlich in Einzel- oder Doppelpackungen. Mit zwei Querstreben kann ein offenes Regalfach für Regaltrennleisten oder Trockenablagen hinzugefügt werden. Das Anbringen einer zusätzlichen Querstrebe auf den hinteren Pfosten sorgt für zusätzliche Stabilität beim Platzieren der Rollen unter dem ersten Regalboden. Querstreben-Schwabenschwanz enthalten.

LÄNGE	EINZELPACKUNG ARTIKEL-NUMMER*	DOPPELPACKUNG ARTIKEL-NUMMER**
765 mm	CBTR30	CBTR302PK
915	CBTR36	CBTR362PK
1070	CBTR42	CBTR422PK
1220	CBTR48	CBTR482PK
1375	CBTR54	CBTR542PK
1525	CBTR60	CBTR602PK
1830	CBTR72	CBTR722PK

\*Verkaufseinheit: 1 \*\*Verkaufseinheit: 2  
Farbe: Matt-Graphit (580).

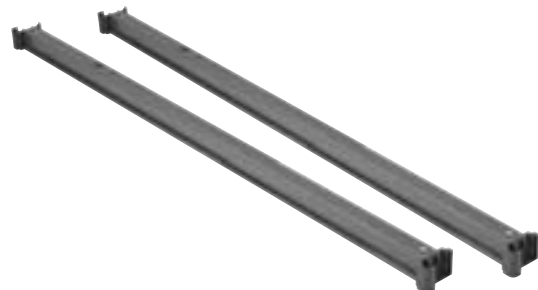



# CAMSHELVING® ZUBEHÖR

## Identifizierungs-Plakette

Zur eindeutigen Identifizierung des gelagerten Produkts auf Regaltraversen aufstecken. Hergestellt aus hochbelastbarem Kunststoff mit einem durchsichtigen Schieber in der Frontplatte. 14 Etiketten inklusive: 12 farbcodierte, vorgedruckte und 2 leere.

ARTIKEL-NUMMER	BESCHREIBUNG	ABMESSUNGEN L x H
<b>Premium- und Elements-Serien</b>		
CSID6	ID-Plakette 152 mm	152 x 25 mm
CSID3	ID-Plakette 76 mm	76 x 25
<b>Basics Plus Serien</b>		
CBID6	ID-Plakette 152 mm	152 x 25
<b>Verkaufseinheit: 12 Farben: Weiß/klar.</b>		



**AB LAGER EUROPA VERFÜGBARE ARTIKEL UND FARBEN.**  
CSID6: (000)



## Wandhalterung

Zur optionalen Befestigung einer stationären Regaleinheit an der Wand für zusätzliche Sicherheit und Stabilität. Hergestellt aus Edelstahl. Schrauben nicht inbegriffen.

ARTIKEL-NUMMER	ABMESSUNGEN T x L x H
CSWF	73 x 238 x 48 mm
<b>Verkaufseinheit: 4 Farbe: Silber (000).</b>	



Lochdurchmesser 1,11 cm.

**AB LAGER EUROPA VERFÜGBARE ARTIKEL UND FARBEN.**  
CSWF: (000)



## Bodenbefestigung

Zur optionalen Befestigung der Pfosten für die stationäre Einheit direkt am Boden für einen stabileren und sichereren Stand. Hergestellt aus Edelstahl. Bolzen nicht inbegriffen.

ARTIKEL-NUMMER	ABMESSUNGEN T x L x H
<b>Premium, Elements &amp; Basics Plus Serien</b>	
CSFF	38 x 165 x 89 mm
<b>Premium Serien für hohe Lagerdichte</b>	
CSHDF	35 x 108 x 13
<b>CSFF Verkaufseinheit: 2 CSHDF Verkaufseinheit: 4 Farbe: Silber (000).</b>	



Lochdurchmesser 1,43 cm.



## Hochwertige Rollen

Ideal in allen Lagerbereichen, insbesondere Kühl- und Gefrieranlagen und/oder nassen Bereichen. Hergestellt aus korrosionsfreiem hochwertigem Kunststoff mit 127 mm Schwenkrollen aus abriebfestem thermoplastischem Kautschuk. Die Feststellbremse blockiert sowohl die Schwenkbewegung als auch das Rad.

ARTIKEL-NUMMER	GRÖSSE
<b>Premium Serien mit Stoßfänger</b>	
MPMCWB	127 mm
<b>Elements Serien</b>	
EMCWB	127 mm
<b>Verkaufseinheit: 2 Farbe: Grau (000).</b>	



**AB LAGER EUROPA VERFÜGBARE ARTIKEL UND FARBEN.**  
MPMCWB: (000)

## Ringförmige Stoßfänger

Bietet zusätzlichen Schutz beim Transport und beim Manövrieren von mobilen Einheiten zur Aufstellung an Wänden oder entlang anderen Lagereinheiten.

ARTIKEL-NUMMER	DURCHMESSER
CSMHDD	127 mm
<b>Verkaufseinheit: 4 Farbe: Grau (000).</b>	

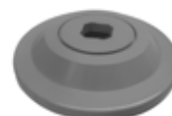

# CAMSHELVING® ZUBEHÖR

## Fachteilerplatte

Zum Stapeln und Trennen der einzelnen Artikel auf den Regalauflagen. Hergestellt aus hochwertigem ABS-Kunststoff. Wird direkt auf glatten oder eingeschlitzten Regalauflagen installiert. Leicht abnehmbar zum Versetzen oder Abwaschen.

ARTIKEL-NUMMER	ABMESSUNGEN T x H
CSSD188	460 x 203 mm
CSSD218	540 x 203
CSSD248	610 x 203

Verkaufseinheit: 1  
Farbe: Softgrau (151).



**AB LAGER EUROPA VERFÜGBARE ARTIKEL UND FARBEN.**

ALLE GRÖSSE: (151)



## Railingsystem

Verwenden Sie diese Option, um zu verhindern, dass Inhalte aus den Regalen fallen. Schützen Sie einzelne Seiten oder Enden oder wickeln Sie ein volles Regal ein. Stangen werden aus einem starken Verbundmaterial hergestellt, das sehr langlebig ist und nie rostet oder korrodiert.

Passend zu den Premium-Regalen 680 bis 1780 mm Breite und 300 bis 600 mm Tiefe oder zu den Elements und Basics Plus 765 bis 1830 mm Breite und 360 bis 610 mm Tiefe.

Regalsets für komplette oder dreiviertel-Regale tragen dazu bei, die Installationen zu rationalisieren und den Kartonabfall deutlich zu reduzieren.

Railing-Kits sind in allen Tiefen und Längen verfügbar. Zur Ansicht des gesamten Angebots an vollständig großen und 3/4 Kits, siehe Camshelving-Produktspezifikation und Preisliste.

### Schienen-Kits

PREMIUM ARTIKEL NR.	ABMESSUNGEN T x L	ELEMENTS ARTIKEL NR.	New! BASICS PLUS ARTIKEL NR.	ABMESSUNGEN T x L
<b>Vollständiges Railing-Kit (2 Seiten, 2 Enden)</b>				
MPR600900	600 x 900 mm	ESR2436	CBR2436	610 x 910 mm
MPR6001000	600 x 1000	ESR2442	CBR2442	610 x 1070
MPR6001100	600 x 1100	ESR2448	CBR2448	610 x 1220
<b>Railing-Kit für 3 Seiten (1 Seite, 2 Enden)</b>				
MPR6009003	600 x 900	ESR24363	CBR24363	610 x 910
MPR60010003	600 x 1000	ESR24423	CBR24423	610 x 1070
MPR60011003	600 x 1100	ESR24483	CBR24483	610 x 1220

Verkaufseinheit: 1 Farbe: Softgrau (151).

### Einzelne Seitenschienen

PREMIUM ARTIKEL NR.	LÄNGEN	ELEMENTS ARTIKEL NR.	New! BASICS PLUS ARTIKEL NR.	LÄNGEN
MPR600S	600 mm	ESR24S	—	610 mm
MPR700S	700	ESR30S	CBR30S	760
MPR800S	800	ESR36S	CBR36S	910
MPR900S	900	ESR42S	CBR42S	1070
MPR1000S	1000	ESR48S	CBR48S	1220
MPR1100S	1100	ESR54S	CBR54S	1380
MPR1200S	1200	ESR60S	CBR60S	1530
MPR1300S	1300	ESR72S	—	1830

Verkaufseinheit: 1  
Farbe: Softgrau (151).

### Einzelne Endschienen

PREMIUM ARTIKEL NR.	TIEFE	ELEMENTS ARTIKEL NR.	New! BASICS PLUS ARTIKEL NR.	TIEFE
MPR300E	300 mm	ESR14E	—	360 mm
MPR400E	400	ESR18E	CBR18E	460
MPR500E	500	ESR21E	CBR21E	540
MPR600E	600	ESR24E	CBR24E	610

Verkaufseinheit: 1 Farbe: Softgrau (151).

**AB LAGER EUROPA VERFÜGBARE ARTIKEL UND FARBEN.**

ALLE KITS: (151)



# CAMSHELVING® ZUBEHÖR

## Regaltrennleisten (nur für 600/610 mm tiefe Regalauflagen)

Zur Schaffung einer kundenspezifischen Service- oder Lagerstation für Lebensmittelwannen, -behälter oder Geschirrgestelle. Gerade oder angewinkelte Trennelemente lassen sich direkt auf die Regalquerstreben aufsetzen.

ARTIKEL-NUMMER	BESCHREIBUNG
<b>Premium Serien</b>	
CSDBA	Trennschiene, abgewinkelt
CSDBS	Trennschiene, gerade
<b>Premium Serien</b>	
EDBA	Trennschiene, abgewinkelt
EDBS	Trennschiene, gerade
<b>Verkaufseinheit: 4</b>	
<b>Farbe: Grau Gesprenkelt (480).</b>	



## Ultimativer Pfannenblechständer für Einzelregale

Der leichte, langlebige und ultimative Pfannenblechständer für Einzelregale wird Ihre Lagerfähigkeiten erweitern. Passt sicher auf ein 600 mm tiefes Premium-Regal oder 610 mm tiefe Elements und Basics Plus, bietet dieses einzelne Regal 6 vollen 60 x 40 cm Pfannenblechen auf kleinstem Raum Platz. Zum Inszenieren und Bereithalten von vorgefertigten Zutaten, Auftauen des Produkts im Kühler oder zum schnellen Abkühlen von Backwaren. Auch für Pfannen, die direkt aus einem 176°C heißen Ofen entnommen werden. Versand auch einzeln möglich.

ARTIKEL-NUMMER	BESCHREIBUNG	ABMESSUNGEN T x L x H
<b>Premium oder Elements Series</b>		
CSUPR6040S6	Regal 60 x 40	612 x 465 x 514 mm
CSUPR1826S6	Regal 66 x 46	603 x 514 x 514
<b>Basics Plus Series</b>		
CBUPR6040S6	Regal 60 x 40	612 x 465 x 514
CBUPR1826S6	Regal 66 x 46	603 x 514 x 514
<b>Verkaufseinheit: 1</b>		
<b>Farbe: Matt-Graphit (580).</b>		
Zum Patent angemeldet.		



**AB LAGER EUROPA VERFÜGBARE  
ARTIKEL UND FARBEN.**

CSUPR6040S6, CBUPR6040S6: (580)

## Sicherheitskäfig mit einem Regalboden

(nur für 610 mm tiefe Regalauflagen)  
Zur sicheren Lagerung von wertvollen Waren auf einem Regalboden. Hergestellt aus stabilem Edelstahl in 304er-Legierung zum Einsatz in jeder Umgebung. 457 mm Abstand zwischen den Regalauflagen erforderlich. Nur auf eingeschlitzten Regalauflagen installieren. Schloss nicht inbegriffen.

ARTIKEL-NUMMER	ABMESSUNGEN T x L x H
CSSC244818	640 x 1080 x 460 mm
<b>Verkaufseinheit: 1</b>	
<b>Farbe: Silber (000).</b>	





# VERSORGUNGSREGALE – CAMSHELVING® ULTIMATIVE #10 DOSENREGALSYSTEM

Erstellen Sie mit dem Ultimate #10 Can Rack das Dosenlagersystem, das Ihr Betrieb benötigt. Dieses erste Dosenregal aus Kunststoff erleichtert die Lagerung und Inventarisierung von Dosenanzahl #10 und #5.

- Das Frontladesystem mit Schwerkraftzufuhr unterstützt FIFO-Organisation und Lebensmittelrotation, ohne dass das Regal zum Be- oder Entladen bewegt werden muss.
- Hergestellt mit leicht zu reinigenden, glatten Oberflächen. Kann komplett zerlegt werden und in der Geschirrspülmaschine gereinigt werden.
- Lebenslange Garantie gegen Rost und Korrosion. Hergestellt aus strapazierfähigem, verstärktem Kunststoffmaterial.
- Einzelne, Anbau-Dosenregale und vollformatige Dosenregale, jedes wird komplett in 1 Box geliefert. Die Einheiten enthalten vormontierte Pfostensätze.

Farbe: Matt-Graphit (580).

Das Ultimate #10 Can Rack ist durch die US-Patente D828,145 S und D827,421 S abgedeckt.

NSF-Komponente nur für das Regal.



New!



Einfach zu montieren, ein paar einfache Teile zusammenklicken, um Einzel- und Anbaugestelle zu errichten.



## Aufnahmekapazität

	#10 Dosen	#5 Dosen
EINZEL- ODER ANBAU-DOSENREGAL	Je 8 Stück	Je 12 Stück
VOLLFORMAT DOSEN-RACK-EINHEIT (660 x 915 x 1830 mm, 3 Ebenen)	96	144

Hält die Dosen #10 und #5 von 170 bis 179 mm hoch.

## Premium Series

## Elements Series

### Stationäre Dosenregaleinheit in Vollformat

Dieses freistehende Dosenregal fasst bis zu 96 Dosen auf kleinstem Raum. Installieren Sie es am Ende einer Camshelving High Density-Einheit für maximale Raumausnutzung. Lieferung erfolgt zerlegt in 1 Karton mit 2 werkseitig montierten Pfostensätzen.

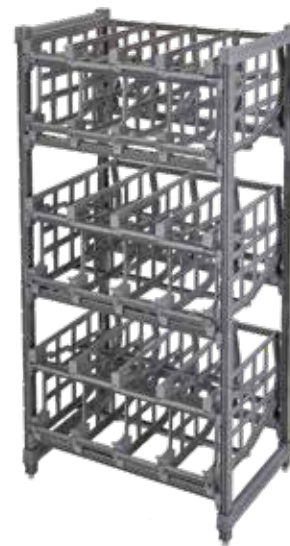

### Stationäre Anbau-Dosenregaleinheit in Vollformat

Maximieren Sie jeden Zentimeter des linearen Raums in Ihrer Küche oder im Trockenlagerbereich mit einem Inline-Dosenregal. Mit nur einem zusätzlichen Pfostensatz und den entsprechenden Querstreben, können Sie ein zusätzliches Dosenregal an vorhandene Einheiten anbauen.



### Teilweise Dosenregallagerung

Installieren Sie eine einzelne Reihe von Dosenablagen auf einem beliebigen 610 mm tiefen Camshelving und nutzen Sie die Regalfläche darüber oder darunter für Standard-Lagerartikel.



# VERSORGUNGSREGALE – CAMSHELVING® ULTIMATIVE #10 DOSENREGALSYSTEM

New!



KOMPONENTE  
(Nur Regale)

ARTIKELNUMMER	CPU243672C96*	ESU243672C96*	CPA243672C96**	EA243672C96**
BESCHREIBUNG	Premium-Serie Vollformatige stationäre Dosenregaleinheit (freistehend)	Elements-Serie Vollformatige stationäre Dosenregaleinheit (freistehend)	Premium-Serie Vollformatige Anbau- Dosenregaleinheit (geteilte Pfosten)	Elements Serie Vollformatige Anbau- Dosenregaleinheit (geteilte Pfosten)
ABMESSUNGEN T x L x H	660 x 915 x 1830 mm	660 x 915 x 1830 mm	660 x 870 x 1830 mm	660 x 864 x 1830 mm

Verkaufseinheit: 1 Lieferung in 1 Karton. **Premium-Serie Farbe:** Grau Gesprenkelt (480). **Elements-Serie Farbe:** Matt-Graphit (580).

\*Einheit beinhaltet: 2 vormontierte Pfostensätze, 9 Traversen, 15 Platten und 72 Halterungen. \*\*Die Einheit beinhaltet: 1 vormontierter Pfostensatz, 9 Traversen, 15 Platten und 72 Halterungen.

## Einzel- und Anbau-Dosenständer



ARTIKELNUMMER	UCR10R8	UCR10AR8
BESCHREIBUNG	Einfaches Dosenregal, 2 Platten und 6 Halterungen	Anbau-Dosenregal, 1 Platte und 6 Halterungen
ABMESSUNGEN T x L x H	660 x 235 x 394 mm	660 x 191 x 394 mm

Verkaufseinheit: 1 Farbe: Matt-Graphit (580).

### AB LAGER EUROPA VERFÜGBARE ARTIKEL UND FARBEN

UCR10R8, UCR10AR8: (580)



## Dosenregal pro Länge

REGALLÄNGE	ANZAHL DER DOSENSTÄNDER PRO EBENE*	RESTREGAL-FLÄCHE	#10 DOSENHALT-VERMÖGEN
610 mm	2	89 mm	16
765	3	51	24
915	4	0	32
1070	4	165	32
1220	5	127	40
1375	6	89	48
1525	7	51	56

\*1 einzelnes Regal plus Anbauregale.

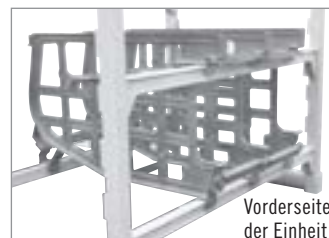

Vorderseite der Einheit

**HINWEIS:** Jede Ebene von Dosenregalen erfordert 3 Traversen, 2 vorne und 1 hinten. Lassen Sie zwei offene Schwalbenschwänze über der oberen Traverse frei, bevor Sie die nächste Traverse/Ebene installieren. Dies ermöglicht Platz zum Beladen von Dosen.

# VERSORGUNGSREGALE – CAMSHELVING® ULTIMATE SHEET PAN RACK



## Intelligentes Design. Hochwertige Konstruktion.

Das klassische Regal für Bleche wurde neu konzipiert und umgestaltet, um eine unvergleichliche Leistung und einen unvergleichlichen Mehrwert zu schaffen. Das aus revolutionären Komposit-Kunststoffmaterialien hergestellte Ultimate Sheet Pan Rack wird Ihre Erwartung gegenüber Schnellregalen für immer ändern.

- Mit lebenslanger Garantie gegen Rost und Korrosion.
- Hergestellt mit leicht zu reinigenden, glatten Oberflächen.
- Alle Komponenten sind austauschbar.
- Kälteverwendung: Kältegeräte, Gefriergeräte und Schockkühler.
- Wärmeverwendung: Gären und retardieren. Für Bleche aus bis zu 176°C warmen Öfen geeignet.
- Der obere Rahmen trägt ein 46 x 66 cm Blech in voller Größe, um darunter liegende Bestandteile zu schützen oder um eine leichte Arbeitsfläche zu schaffen. Kann ebenfalls eine Camwear®-Pizzateigbox unterbringen.

**Farbe:** Matt-Graphit (580).

**Temperaturtoleranz des gesamten Gestells:** -38° zu 88°C

Die Gestelle sind nicht auf die Verwendung in Drehöfen ausgelegt. Nicht bei offener Flamme oder mit über verwenden 350 °F warmen Oberflächen verwenden und nicht in der Nähe von offenen Flammen oder über 176°C warmen Oberflächen platzieren.

Das Ultimate Sheet Pan Rack ist durch US-Patent D 853,070 S und D 841,273 S geschützt.



KOMPONENTE



Es fasst Bleche in voller Größe 46 x 66 cm und halber Größe 33 x 46 cm.

Das Design für die Endbelastung ohne mittleren Querbalken ermöglicht den schnell und einfachen Zugriff auf die Inhalte des Gestells.



Positionierungs-lamellen an den Enden helfen, die Bleche zentral auf den Schienen zu halten.

Die eingebauten Lamellen fördern die Luftzirkulation zum effizienten Kühlen oder Abtauen.



Wählen Sie aus einem Schienenabstand von 7,6 oder 3,8 cm aus.

### ÜBER DEN SCHIENENABSTAND



Schienen mit 7,6 cm sind am vielseitigsten. Dieser „Speed Rack“-Stil ermöglicht das schnelle Be- und Entladen. Er ermöglicht zudem pro Tablett ein maximales Fassungsvermögen von Seite zu Seite.



Schienen mit 3,8 cm sind am besten für die Anwendung mit hoher Produktivität oder für Backwaren geeignet, um ein Höchstmaß an Fassungsvermögen zu bieten.



## Regale in voller Größe

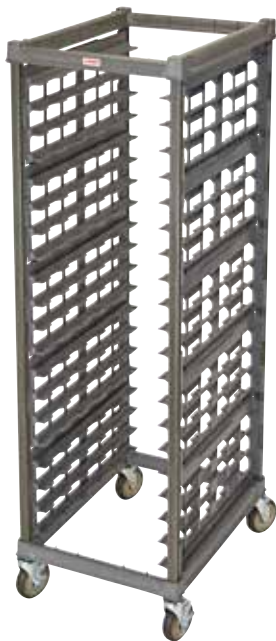

UPR1826F20



UPR1826FP20



UPR1826F40



UPR1826FP40

ARTIKELNUMMER	ABMESSUNGEN L x B x H*	SCHIENENABSTAND	FASSUNGSVERMÖGEN	ROLLENTYP
<b>Knockdown (KD)-Einheiten</b>				
UPR1826F20	81,4 x 64,8 x 181,3 cm	7,6 cm	20 Bleche/Tabletts	Metall
UPR1826FP20	84,8 x 64,8 x 181,9	7,6	20 Bleche/Tabletts	Plastik
UPR1826F40	81,4 x 64,8 x 181,3	3,8	40 Bleche/Tabletts	Metall
UPR1826FP40	84,8 x 64,8 x 181,9	3,8	40 Bleche/Tabletts	Plastik
<b>Werkseitig montierte (FA) Einheiten</b>				
UPR1826FA20	81,4 x 64,8 x 181,3	7,6	20 Bleche/Tabletts	Metall
UPR1826FPA20	84,8 x 64,8 x 181,9	7,6	20 Bleche/Tabletts	Plastik
UPR1826FA40	81,4 x 64,8 x 181,3	3,8	40 Bleche/Tabletts	Metall
UPR1826FPA40	84,8 x 64,8 x 181,9	3,8	40 Bleche/Tabletts	Plastik

Verkaufseinheit: 1 Farbe: Matt-Graphit (580). Tragfähigkeit: 159 kg pro Regal, 25 kg pro Regaleinsatz. \*Die Rollen sind in den Abmessungen enthalten.

## VERGLEICH DER ROLLEN



### Was spricht für Metall?

- Eine erschwingliche, vielseitige Rolle, die jeden Bereich in der Küche erreicht (ausgenommen Kühlhäuser).
- Das angepasste, mittig orientierte Design verbessert die Regalstabilität, selbst bei unebenen Oberflächen.
- Verzinkter Rahmen mit bodenschonendem Polyurethan-Rad.
- Die Regale umfassen 4 Lenkrollen, 2 mit Bremsen, 2 ohne.
- 12,7 cm für Regale mit voller und halber Größe; 7,6 cm für Untertisch-Regale.



### Was spricht für Kunststoff?

- Es bietet sich ein von oben bis unten zu 100% rost- und korrosionsfreies Regal.
- Ideal zur Verwendung in Küchenumgebungen, einschließlich von Kältegeräten und Schockkühlern.
- Nylon-Rahmen mit bodenschonendem Thermoplast-Gummirad.
- Die Regale umfassen 4 Lenkrollen mit 12,7 cm, die eine Bremse zum kompletten Arretieren von Drehgelenk und Rad beinhalten.
- Ausschließlich erhältlich für Regale in voller und halber Größe.



## Regale in halber Größe



UPR1826H12



UPR1826HP12



UPR1826H20



UPR1826HP20

ARTIKELNUMMER	ABMESSUNGEN L x B x H*	SCHIENENABSTAND	FASSUNGSVERMÖGEN	ROLLENTYP
UPR1826H12	81,4 x 64,8 x 120,6 cm	7,6 cm	12 Bleche/Tabletts	Metall
UPR1826HP12	84,8 x 64,6 x 121,3	7,6	12 Bleche/Tabletts	Plastik
UPR1826H20	81,4 x 64,8 x 105,4	3,8	20 Bleche/Tabletts	Metall
UPR1826HP20	84,8 x 64,6 x 105,1	3,8	20 Bleche/Tabletts	Plastik

Verkaufseinheit: 1 Farbe: Matt-Graphit (580). Tragfähigkeit: 79 kg pro Regal, 25 kg pro Regaleinsatz. \*Die Rollen sind in den Abmessungen enthalten.

## Untertisch-Regale



UPR1826U8



UPR1826U15

ARTIKEL- NUMMER	ABMESSUNGEN L x B x H*	SCHIENENABSTAND	FASSUNGSVERMÖGEN
UPR1826U8	78,4 x 59,1 x 84,1 cm	7,6 cm	8 Bleche/Tabletts
UPR1826U15	78,4 x 59,1 x 80	3,8	15 Bleche/Tabletts

Verkaufseinheit: 1 Farbe: Matt-Graphit (580). \*Die Rollen sind in den Abmessungen enthalten. Tragfähigkeit: 41 kg pro Regal, 25 kg pro Regaleinsatz. Untertisch-Regale sind ausschließlich mit 7,6 cm-Metallrollen erhältlich.

## Abdeckung des Full Size Ultimate Sheet Pan Rack

- Wählen Sie zwischen Vinyl oder Isoliermaterial mit 2 Front-Reißverschlüssen in voller Länge und einer transparenten Einstecktasche aus.
- Die Vinyl-Hülle besteht aus transparentem, verstärktem Kunststoff.
- Die isolierte Hülle besteht aus beständigem isolierten Nylon und trägt dazu bei, Speisen eine Stunde lang warm oder kalt zu halten.



ARTIKEL- NUMMER	GBCRC272165	GBIRC272165
BESCHREIBUNG	Vinyl-Hülle	Isolierte Hülle
ABMESSUNGEN L x B x H	69,9 x 54,6 x 165,1 cm	69,9 x 54,6 x 165,1 cm
FARBE	Durchsichtig	Schwarz (110)

Verkaufseinheit: 1

# VERSORGUNGSREGALE

## Premium Serie Full-Wrap Sicherheitskäfig

für Regale mit der Tiefe 610 x Länge 1220 mm stationär für die Höhe 1700 mm oder mobil für die Höhe 1778 mm

Bewahren Sie wertvolle Produkte hinter verschlossenen Gittern auf. Das aus robustem, rostfreiem Stahl 304 gefertigte Regal eignet sich für die Verwendung in jeder Umgebung. Stationäre oder mobile Einheiten werden mit werkseitigen zusammengebauten Bausätzen, 2 durchlüfteten Fächern, 4 hochwertigen Lenkrollen mit Bremse zum kompletten Arretieren bei mobilen Einheiten und 1 vollständig eingefassten Sicherheitskäfig versandt. Kann mit Trennplatten verwendet werden. Für die Montage ist ein von unten durchlüftetes Fach erforderlich. Zusätzliche Fächer können gesondert bestellt werden. Der Käfig und die Einheiten werden in zerlegtem Zustand versandt. Das Schloss ist nicht im Lieferumfang enthalten.



ARTIKEL-NUMMER	CPFWSC244860	CPU244864SUPKG	CPMU244867SUPKG
BESCHREIBUNG	Full-wrap Security Cage only	Full-wrap Stationary Security Unit	Full-wrap Mobile Security Unit
ABMESSUNGEN T x L x H	680 x 1276 x 1562 mm	680 x 1276 x 1638 mm	680 x 1276 x 1721 mm
FARBE	Silver (000)	Speckled Gray (480)	Speckled Gray (480)

**Verkaufseinheit:** 1 Der Käfig wird ausschließlich in 1 Box versandt. Die Einheiten werden in 2 Boxen versandt.  
 Passend nur für Camshelving Premium Serie Made in USA (inch-Maß).  
 Spezial Bestellung die Lieferzeit kann bis zu 10-12 Wochen betragen .

## Vertikales Trocken- und Lagerregal

Fördert das hygienische Trocknen, die sichere Handhabung und die effiziente Aufbewahrung von Tablett, Blechen, Schneidbrettern und Deckeln. Kann mit Shelf Rails-Schienen verwendet werden, um zu verhindern, dass Inhalte abrutschen.

Die Einheit wird komplett mit 2 mobilen Pfostensätzen, 6 Querstreben, 12 oder 15 vertikalen Trockenablagen und hochwertigen Lenkrollen mit Feststellbremse geliefert. Montage erforderlich.



Das modulare Regal mit 7 Schlitzen kann gesondert bestellt werden, um das Regal zum Trocknen und Aufbewahren kundenspezifisch anzupassen. Aus sehr beständigem ABS-Kunststoff hergestellt. Die Schlitze haben einen Abstand in der Breite von 3,33 cm und die Trennelemente eine Höhe von 6,35 cm.



ARTIKEL-NUMMER	ABMESSUNGEN T x L x H	FASSUNG-VERMÖGEN	VERKAUFSEINHEIT
<b>Premium-Serie Trocken- und Lagerregal</b>			
MPMU61117DRPKG	600 x 1180 x 1790 mm	84 Tablettts	1
MPMU61317DRPKG	600 x 1380 x 1790	105 Tablettts	1
<b>Trocken- und Aufbewahrungsablage nur für 600 mm tiefe Regalauflagen</b> (Passt zu allen Camshelving®-Linien)			
CSDR7	597 x 260 x 95	—	1
CSDR73	597 x 260 x 95	—	3

**Farbe Trockenregal:** Weißgesprenkelt (490). **Farbe Trockenablage:** Softgrau (151).  
 1220 mm lange Einheit für den Versand in 5 Boxen. 1530 mm lange Einheit für den Versand in 6 Boxen.

### AB LAGER EUROPA VERFÜGBARE ARTIKEL UND FARBEN.

MPMU61117DRPKG, MPMU61317DRPKG: (490)  
 CSDR7, CSDR73: (151)

# VERSORGUNGSREGALE

## Angewinkeltes Trocken- und Aufbewahrungsgestell

Fördert hygienisches Trocknen, sichere Handhabung und effiziente Warenorganisation durch leichten Zugang zu den Waren.

Die Einheit wird komplett mit 2 mobilen Pfostensätzen, 8 Querstreben, 16 angewinkelten Trockenablagen und hochwertigen Lenkrollen mit Feststellbremse geliefert. Montage erforderlich.



Die Ablage im einzigartigen Design fasst jeweils bis zu 8 Pellets für den Mahlzeitenlieferservice oder kann zum Trocknen, Aufbewahren und Transportieren von Lebensmittelbehältern und sonstigem gewerblichen Küchenzubehör verwendet werden. Kann direkt an Regaltraversen installiert werden. Aus sehr beständigem ABS-Kunststoff hergestellt. Die Schlitze haben einen Abstand von 6,03 cm.



ARTIKEL-NUMMER	ABMESSUNGEN T x L x H	FASSUNG- VERMÖGEN	VERKAUF SEINHEIT
<b>Premium-Serie Angewinkeltes Trocken- und Aufbewahrungsgestell</b>			
MPMU61217PDPKG	600 x 1280 x 1790 mm	128 Pellets und Untersätze oder 16 GN 1/1-Lebensmittelwannen	1
<b>Abgewinkelte Trocken- und Aufbewahrungsablage nur für 600 mm tiefe Regalauflagen</b> (Passt zu allen Camshelving®-Linien)			
CSDR8	592 x 263 x 160	—	1
CSDR84	592 x 263 x 160	—	4

Farbe Trockenregal: Weißgesprenkelt (490). MPMU61217PDPKG Versand in 5 Boxen.  
Farbe Trockenablage: Softgrau (151).

**AB LAGER EUROPA VERFÜGBARE  
ARTIKEL UND FARBEN.**

MPMU61217PDPKG: (490)  
CSDR8, CSDR84: (151)

## Gestell zum Trocken- und Lagern von Essenshauben

Fördert hygienisches Trocknen, sichere Handhabung und effiziente Warenorganisation durch leichten Zugang zu den Waren.

Die Einheit wird komplett mit vormontierten mobilen Pfostensätzen, 10 Querstreben, 10 Trockenablagen für Essenshauben und hochwertigen Lenkrollen mit Feststellbremse geliefert. Montage erforderlich.



Auf das Trocknen und die sichere Aufbewahrung von bis zu 10 Hauben für Patientenmahlzeiten oder Tellerdeckeln in aufrechter Position geeignet. Kann direkt an Regaltraversen installiert werden. Aus sehr beständigem ABS-Kunststoff hergestellt. Die Schlitze haben einen Abstand von 7,78 cm.



ARTIKEL-NUMMER	ABMESSUNGEN T x L x H	FASSUNG- VERMÖGEN	VERKAUF SEINHEIT
<b>Premium-Serie Gestell zum Trocken- und Lagern von Essenshauben</b>			
MPMU6917DDPKG	600 x 980 x 1790 mm	100 Domes	1
<b>Trocken- und Lagerungsablage für Essenshauben nur für 600 mm tiefe Regalauflagen</b> (Passt zu allen Camshelving®-Linien)			
CSDDC24	597 x 415 x 86	—	1
CSDDC245	597 x 415 x 86	—	5

Farbe Trockenregal: Weißgesprenkelt (490). MPMU6917DDPKG Versand in 3 Boxen.  
Farbe Trockenablage: Softgrau (151).

# VERSORGUNGSREGALE

## Elements Series 2-Regal-Untertisch belüftet

Schaffen Sie Stauraum in untergenutzten oder schwer erreichbaren Untertisch-Bereichen. Ideal für die Aufbewahrung von Zutaten, mobilen Behältern und Einweg-Papier.

Die stationären Einheiten umfassen 2 werkseitig zusammengebaute Bausätze, 4 stationäre Traversen, stationäre Traversen-Schwalbenschwänze und Regalplatten.

Die mobilen Einheiten umfassen 2 werkseitig zusammengebaute Bausätze, 4 mobile Traversen, mobile Traversen-Schwalbenschwänze, Regalplatten und 4 hochwertige Lenkrollen mit Bremse zum kompletten Arretieren.



ARTIKEL-NUMMER	ABMESSUNGEN T x L x H*
<b>Stationäre Inheiten</b>	
ESU183630V2	460 x 915 x 765 mm
ESU184830V2	460 x 1220 x 765
<b>Mobile Inheiten</b>	
EMU142427V2	360 x 610 x 685
EMU143627V2	360 x 915 x 685
EMU144827V2	360 x 1220 x 685

**Farbe:** Matt-Graphit (580). Versand in 1 Box  
\*Die Rollen sind in der Höhe enthalten.



**New!**

Shown with 3/4 Shelf Rail Kit.

## Premium Series Flex Station

Diese vielseitige Einheit kann als komfortable „Grab and Go“-Station, zur Produktvermarktung, als Aufstellbereich für die Darreichung, zur Aufbewahrung von Utensilien u.v.m. verwendet werden.

Die Einheit beinhaltet: 2 nicht werkseitig zusammengebaute mobile Bausätze, 8 Traversen, 36 Winkel-Trennbalken (4 zusätzliche), 4 arretierbare Rollen und 24 Identifikationsetiketts Montage erforderlich.

Lebensmittelbehälter, Lebensmittelboxen und sonstiges Zubehör werden gesondert verkauft.

CODE	DESCRIPTION	ABMESSUNGEN T x L x H*
CPMU244867FXPKG	Premium Series Flex Station	610 x 1220 x 1778 mm

**Farbe:** Grau Gesprenkelt (480). Versand in 1 Box  
\*Die Rollen sind in der Höhe enthalten.



# CAMSHELVING® - WANDREGALE UND EXTENDER-BAUSÄTZE

## Wandregale

- Zur Vergrößerung des Lagerraums in Küchen, über Arbeitsstationen und Spülbecken.
- Zeichnet sich durch praktisch unverwüsthliche I-Träger-Regalstützen aus, die bis zu 68 kg Gewicht pro Regalfach aushalten.
- Haltbares Polypropylen widersteht Temperaturen bis zu 88°C, ist rostfrei und korrodiert nicht.
- Die Einrastkonstruktion ermöglicht das rasche Anbringen und Herausnehmen von Regalauflagen zur problemlosen Reinigung.
- 5 cm Rückwand und Reiling vorn schützen vor Verschüttungen und Kreuzkontamination.

## Extender-Bausätze

- Verwandeln leere Wandflächen in funktionelle Lagerbereiche.
- Mit oder ohne Camshelving Wandregale verwendbar.
- Dübelschienen widerstehen Temperaturen bis zu 88°C, sind rostfrei und korrodieren nicht.

Farbe der Hakenleiste: Schwarzes (110).

Farbe der Wandregal:  
Graugesprenkelt (480).



Alle Bausätze werden in einem Karton geliefert, und umfassen:

LÄNGE	HAKENLEISTEN	HALTERUNGEN	HAKEN
910 mm	3	2	6
1220 mm	3	3	9



### AB LAGER EUROPA VERFÜGBARE ARTIKEL UND FARBEN

CSWS1436SK, CSWS1448SK, CSWS1836SK, CSWS1848SK: (480)



ARTIKEL-NUMMER	CSWS1436SK	CSWS1448SK	CSWS1436VK	CSWS1448VK
BESCHREIBUNG	910 mm Wandregal, Geschlossen	1220 mm Wandregal, Geschlossen	910 mm Wandregal, Geschlitzt	1220 cm Wandregal, Geschlitzt
ÄUSSERE ABMESSUNGEN	L 915 x T 360 x H 340 mm	L 1220 x T 360 x H 340 mm	L 915 x T 360 x H 340 mm	L 1220 x T 360 x H 340 mm

Verkaufseinheit: 1



ARTIKEL-NUMMER	CSWS1836SK	CSWS1848SK	ARTIKEL-NUMMER	CSWS36EK	CSWS48EK
BESCHREIBUNG	910 mm Wandregal, Geschlossen	1220 mm Wandregal, Geschlossen	BESCHREIBUNG	910 mm Fach-Extender	1220 mm Fach-Extender
ÄUSSERE ABMESSUNGEN	L 915 x T 460 x H 340 mm	L 1220 x T 460 x H 340 mm	ÄUSSERE ABMESSUNGEN	L 900 x T 50 x H 390 mm	L 1210 x T 50 x H 390 mm

Verkaufseinheit: 1

# SERIE S LAGERUNTERSÄTZE UND CAMLINK®



## Serie S Lageruntersätze

- Zum Lagern von gefrorenen, gekühlten und trockenen Vorräten 30,5 cm über dem Boden.
- Einteilige Konstruktion.
- Heavy-Duty Polypropylen ist bis -38°C unbedenklich, rostet nicht, korrodiert nicht und verbiegt sich nicht.
- Geschlitzte Oberflächen ermöglichen die maximale Luftzirkulation.
- Geschlossene Auflagen fangen Verschüttungen zur problemlosen Beseitigung auf.

Farben: Dunkelbraun (131), Graugesprenkelt (480).



## AB LAGER EUROPA VERFÜGBARE ARTIKEL UND FARBEN

DRS300, DRS360, DRS480, DRS600: (480)



ARTIKEL-NUMMER	ÄUSSERE ABMESSUNGEN H x T x B	NUTZLAST
<b>Ohne Schlitze</b>		
DRS30	300 x 533 x 760 mm	680 kg
DRS36	300 x 533 x 915	680
DRS48	300 x 533 x 1220	1,360
DRS60	300 x 533 x 1525	1,360
<b>Geschlitzte Oberfläche</b>		
DRS300	300 x 533 x 760	680
DRS360	300 x 533 x 915	680
DRS480	300 x 533 x 1220	1,360
DRS600	300 x 533 x 1525	1,360

Verkaufseinheit: 1

## Camlink

Camlink Verbindungsstücke halten Untersätze für bessere Stabilität zusammen.



Farbe: Schwarz (110).

ARTIKEL-NUMMER	VERKAUFSEINHEIT
DRLNK	6

Camlink ist für alle Größen und Modelle geeignet. Im Lieferumfang jedes Lageruntersatzes ist ein kostenloses Camlink enthalten.



# LAGERUNG UND VORBEREITUNG





# CAMWEAR CAMSQUARE® VORRATSBEHÄLTER



Optimieren Sie Ihren Lagerbereich mit CamSquares Vorratsbehältern. Die runde Form bietet 33% mehr Platz als herkömmliche runde Behälter. Klares Camwear ermöglicht das Erkennen der Inhaltsmenge auf einen Blick.

**Hinweis:** Maßskala ungefähr.

Abmessungen inklusive Griffe.



ANTEILIG

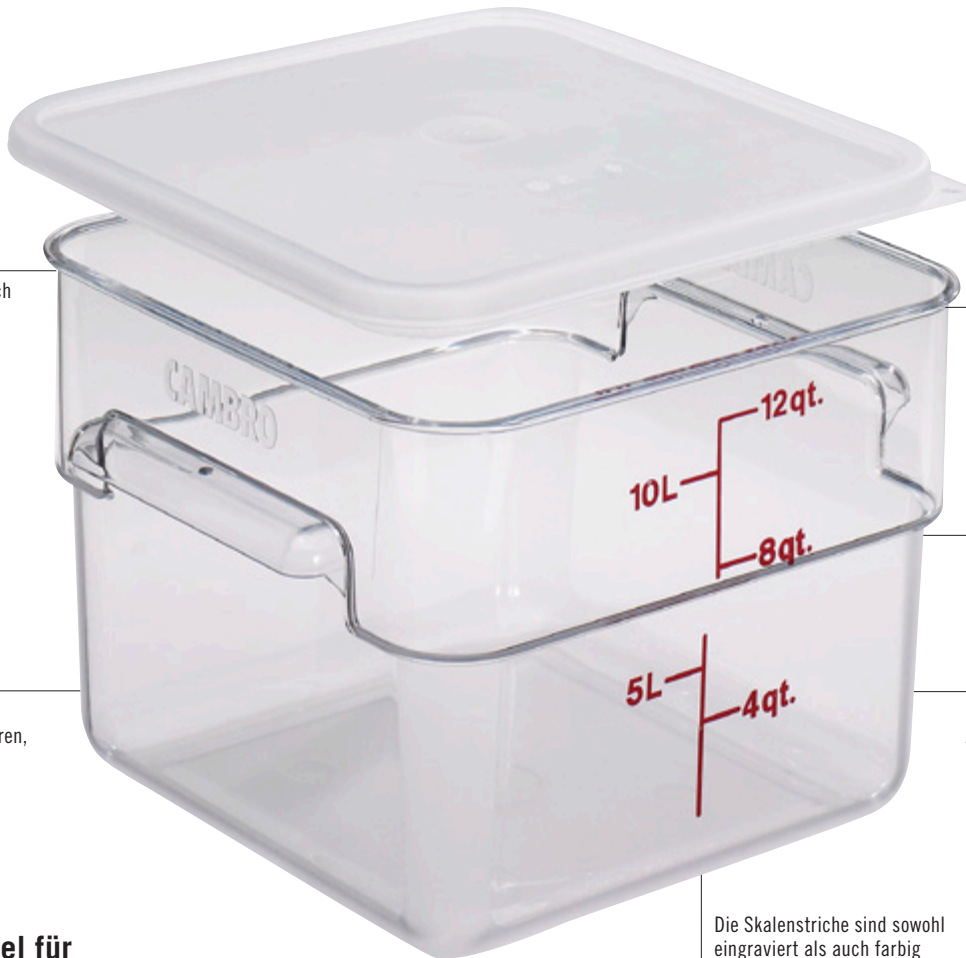

Kristallklares, praktisch unzerbrechliches Camwear widersteht Temperaturen von -40° bis 99°C.

Breite eingeformte Griffe erleichtern das Tragen größerer Modelle. Eingeformte Löcher ermöglichen rasches und hygienisches Trocknen.

Widersteht Nahrungsmittelsäuren, Fett und Alkohol. Flecken- und geruchsfest.

Ineinanderstapeln spart Platz bei Nichtverwendung.

Farbverläufe auf der Außenseite gedruckt für eine schnelle Bestandsführung.

Die Skalenstriche sind sowohl eingraviert als auch farbig bedruckt, um eine langfristige Lesbarkeit zu gewährleisten.

## Dichtungsdeckel für Camwear CamSquare\*

- Innen- und Außendichtung verhindern Verschütten.
- Hilft, die Haltbarkeit von Regalinhalten zu verlängern.
- Mit einem Loch in der Ecke zum Aufhängen während der Aufbewahrung.
- Temperaturbeständig von -40° bis 70°C.

\*Dichtungsabdeckungen passen nur in Camwear CamSquare Container und sind nicht luftdicht.

## Erdbeeren - Haltbarkeit (in Tagen)

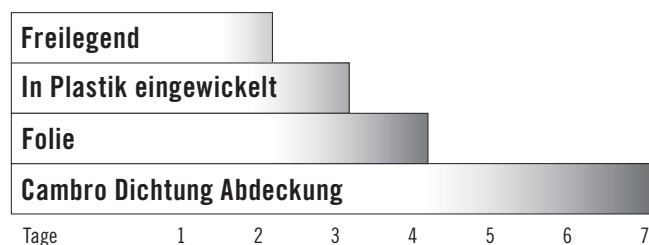

# CAMWEAR® CAMSQUARE® VORRATSBEHÄLTER



## Camwear



ARTIKEL NUMMER	2SFSCW	4SFSCW	6SFSCW	8SFSCW	12SFSCW**	18SFSCW**	22SFSCW**
FASSUNGSVERMÖGEN	1,9 L	3,8 L	5,7 L	7,6 L	11,4 L	17,2 L	20,8 L
ABMESSUNGEN L x B x H (CM)	18,5 x 18,5 x 10	18,5 x 18,5 x 18,7	21,5 x 21,5 x 18,5	21,5 x 21,5 x 23	25,6 x 31 x 21	25,6 x 31 x 32	25,6 x 31 x 40

Verkaufseinheit: 6 Farbe: Durchsichtig (135). Höhe inklusive Deckel. \*\*Abmessungen inklusive Griffe.

## AB LAGER EUROPA VERFÜGBARE ARTIKEL UND FARBEN

ALLE PRODUKTE AUS  
CAMWEAR: (135)

## Dichtungsdeckel für Camwear CamSquare\*



ARTIKEL NUMMER	SFC2SCPP	SFC6SCPP	SFC12SCPP
ARTIKEL BESCHREIBUNG	für 1,9 und 3,8 L	für 5,7 und 7,6 L	für 11,4, 17,2 und 20,8 L

Verkaufseinheit: 6 Farbe: Lichtdurchlässig (190).

Hinweis: Maßskala ungefähr.

\*Dichtungsabdeckungen passen nur in Camwear CamSquare Container und sind nicht luftdicht.

Aufdruck nur auf Bereichen ohne Nahrungsmittelkontakt erhältlich.



2  
ANTEILIG

## AB LAGER EUROPA VERFÜGBARE ARTIKEL UND FARBEN

SFC2SCPP, SFC6SCPP, SFC12SCPP: (190)

# CAMSQUARE® TRANSPARENTE POLYPROPYLEN UND POLYETHYLEN-VORRATSBEHÄLTER

## Transparentes Polypropylen

- Transparentes Material.
- Widersteht Temperaturen von -40° bis 70°C.
- Leicht ablesbare Maßskala.

Hinweis: Maßskala ungefähr.



## Polyethylen

- Eine Alternative für die wirtschaftlich Vorratshaltung.
- Hergestellt aus schlagfestem, fleckigem und chemikalienbeständigem, opakem Material.
- Temperaturen von -40° bis 70°C.

Hinweis: Maßskala ungefähr.



## Abdeckungen für Camwear®, Transluzent und Poly CamSquares

- Farbcodierte Schnappdeckel aus Polyethylen.
- Farbige Abdeckungen passen zu farbigen Skalenstrichen auf Behältern.



## Personalisierung

Zur Erhaltung von Produktqualität und Konsistenz können Vorratsbehälter zur Identifizierung von Menüzutaten, Fülllinien für Rezepte oder auch in verschiedenen Sprachen gekennzeichnet werden.

Weitere Informationen finden Sie in diesem Katalog auf der Seite „Fördern Sie Ihre Marke“ im Abschnitt Tische.



# CAMSQUARES® TRANSPARENTE POLYPROPYLEN UND POLYETHYLEN-VORRATSBEHÄLTER



## Transparentes Polypropylen



ARTIKEL NUMMER	2SFSP	4SFSP	6SFSP	8SFSP	12SFSP**	18SFSP**	22SFSP**
FASSUNGSVERMÖGEN	1,9 L	3,8 L	5,7 L	7,6 L	11,4 L	17,2 L	20,8 L
ABMESSUNGEN L x B x H (CM)	18,5 x 18,5 x 10	18,5 x 18,5 x 18,7	21,5 x 21,5 x 18,5	21,5 x 21,5 x 23	25,6 x 31 x 21	25,6 x 31 x 32	25,6 x 31 x 40

Verkaufseinheit: 6 Farbe: Lichtdurchlässig (190). Höhe inklusive Deckel. \*\*Abmessungen inklusive Griffe.

### AB LAGER EUROPA VERFÜGBARE

#### ARTIKEL UND FARBEN

2SFSP, 4SFSP, 6SFSP, 8SFSP, 12SFSP,  
18SFSP, 22SFSP: (190)

## Polyethylen



ARTIKEL NUMMER	2SFSP	4SFSP	6SFSP	8SFSP	12SFSP**	18SFSP**	22SFSP**
FASSUNGSVERMÖGEN	1,9 L	3,8 L	5,7 L	7,6 L	11,4 L	17,2 L	20,8 L
ABMESSUNGEN L x B x H (CM)	18,5 x 18,5 x 10	18,5 x 18,5 x 18,7	21,5 x 21,5 x 18,5	21,5 x 21,5 x 23	25,6 x 31 x 21	25,6 x 31 x 32	25,6 x 31 x 40

Verkaufseinheit: 6 Farbe: Naturweiß (148). Höhe inklusive Deckel. \*\*Abmessungen inklusive Griffe.

## Universalabdeckungen\*



ARTIKEL NUMMER	SFC2	SFC6	SFC12
FARBE	Kelly-Grün (452)	Winterrose (451)	Mitternachtsblau (453)
ARTIKEL BESCHREIBUNG	für 1,9 und 3,8 L	für 5,7 und 7,6 L	für 11,4, 17,2 und 20,8 L

Verkaufseinheit: 6

### AB LAGER EUROPA VERFÜGBARE

#### ARTIKEL UND FARBEN

SFC2: (452)

SFC6: (451)

SFC12: (453)

Hinweis: Stufungen sind Circa-Angaben.

\*Passend für alle CamSquares.

Mit Beschriftung erhältlich (nur auf Flächen, die nicht mit Speisen in Berührung kommen). Siehe "Werbeaufdruck/ Beschriftung" für weitere Produkt- und Bestellinformation.



# CAMWEAR® RUNDE VORRATSBEHÄLTER



Zum Aufbewahren von Zutaten und Transport von fertigen und halbfertigen Speisen. Klare Camwear lässt den Inhalt auf einen Blick erkennen. Verringert Kreuzkontamination und verbessert die Sicherheit. Runde Form fördert die Luftzirkulation; ideal zum Umrühren von Suppen und Saucen.

**Hinweis:** Maßskala ungefähr.

**Hinweis:** Wenn Sie lieber runde Vorratsbehälter ohne aufgedruckte Maßskala bestellen möchten, tragen Sie einfach ein „N“ hinter der Artikelnummer ein.

Deckel sind nicht untereinander austauschbar.



ANTEILIG



Kristallklares, praktisch unzerbrechliches Camwear ist temperaturbeständig von -40° bis 99°C.

Problemloses Tragen durch eingeformte Griffe. Eingeformte Löcher ermöglichen rasches und hygienisches Trocknen.

Widersteht Nahrungsmittelsäuren, Fett und Alkohol. Flecken- und geruchsfest.

Ineinanderstapeln spart Platz beim Aufbewahren.

Farbverläufe auf der Außenseite gedruckt für eine schnelle Bestandsführung.



## Camwear-Deckel

- Fest sitzende Einrast-Deckel.
- Fleckenfest gegen Nahrungsmittelsäuren und Fett.
- Temperaturbeständig von -40° bis 99°C.



## Runde Dichtungsdeckel

- Innen- und Außendichtung verhindern Verschütten.
- Sicher von -40° bis 70°C.
- Daumenlasche zum leichten Abnehmen.



\*Dichtungsabdeckungen passen nur in Camwear Round Food Storage Container und sind nicht luftdicht.

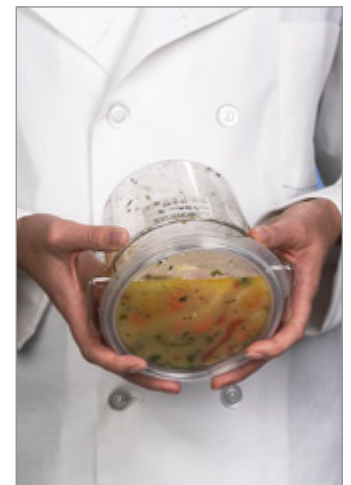

# CAMWEAR® RUNDE VORRATSBEHÄLTER



## Camwear



ARTIKEL NUMMER	RFSCW1	RFSCW2	RFSCW4	RFSCW6	RFSCW8	RFSCW12	RFSCW18	RFSCW22
INHALT	0,9 L	1,9 L	3,8 L	5,7 L	7,6 L	11,4 L	17,2 L	20,8 L
OBERER DURCHM. (CM)	15,4	20,8	20,8	25,2	25,2	37,8	37,8	37,8
HÖHE (CM)	12,7	11,1	21,8	20,2	27,6	21,3	30,5	38,1
VERKAUFSEINHEIT	12	12	12	12	12	6	6	6

Farbe: Durchsichtig (135). Obere Durchmesser-Größe inklusive Griffe. Höhenabmessung inklusive Deckel. 2 Jahre Garantie für Runde Camwear-Behälter.



## Camwear-Deckel

ARTIKEL-BESCHREIBUNG	VERKAUFSEINHEIT	ARTIKEL-NUMMER
Für 0,9 L	12	RFSCWC1
Für 1,9 L & 3,8 L	12	RFSCWC2
Für 5,7 L & 7,6 L	12	RFSCWC6
Für 11,4 L, 17,2 L & 20,8 L	6	RFSCWC12

Farbe: Durchsichtig (135).

## Dichtungsdeckel für runde Camwear-Behälter

ARTIKEL-BESCHREIBUNG	VERKAUFSEINHEIT	ARTIKEL-NUMMER
Für 0,9 L	12	RFS1SCPP
Für 1,9 L & 3,8 L	12	RFS2SCPP
Für 5,7 L & 7,6 L	12	RFS6SCPP
Für 11,4 L, 17,2 L & 20,8 L	6	RFS12SCPP

Farbe: Lichtdurchlässig (190).

# TRANSPARENTER POLYPROPYLEN- UND RUNDE POLYETHYLEN-VORRATSBEHÄLTER

## Transparentes Polypropylen

- Transparentes Material.
- Runde Behälter sind haltbar und fleckenfest.
- Widersteht Temperaturen von -40° bis 70°C.
- Fest sitzende Schnapdeckel.

Hinweis: Maßskala ungefähr.

Hinweis: Wenn Sie lieber runde Vorratsbehälter ohne aufgedruckte Maßskala bestellen möchten, tragen Sie einfach ein „N“ hinter der Artikelnummer ein.

Deckel sind nicht untereinander austauschbar.



## Polyethylen

- Aus stoß-, flecken- und chemikalienfestem Material.
- Eine erschwingliche Alternative für die Vorratshaltung.
- Von -40° bis 70°C unbedenklich.
- Schnapdeckel sitzen gut fest, können jedoch problemlos abgenommen werden.

Hinweis: Maßskala ungefähr.

Hinweis: Wenn Sie lieber runde Vorratsbehälter ohne aufgedruckte Maßskala bestellen möchten, tragen Sie einfach ein „N“ hinter der Artikelnummer ein.

Deckel sind nicht untereinander austauschbar.



# TRANSPARENTES POLYPROPYLEN - UND RUNDE POLYETHYLEN-VORRATSBEHÄLTER



## Transparentes Polypropylen



ARTIKEL NUMMER	RFS1PP	RFS2PP	RFS4PP	RFS6PP	RFS8PP	RFS12PP	RFS18PP	RFS22PP
INHALT	0,9 L	1,9 L	3,8 L	5,7 L	7,6 L	11,4 L	17,2 L	20,8 L
OBERER DURCHM. (CM)	15,4	20,8	20,8	25,2	25,2	37,8	37,8	37,8
HÖHE (CM)	12,7	11,1	21,8	20,2	27,6	21,3	30,5	38,1
VERKAUFSEINHEIT	12	12	12	12	12	6	6	6

Farbe: Lichtdurchlässig (190). Obere Durchmesser-Größe inklusive Griffe. Höhenabmessung inklusive Deckel.

## Polyethylen



ARTIKEL NUMMER	RFS1	RFS2	RFS4	RFS6	RFS8	RFS12	RFS18	RFS22
INHALT	0,9 L	1,9 L	3,8 L	5,7 L	7,6 L	11,4 L	17,2 L	20,8 L
OBERER DURCHM. (CM)	15,4	20,8	20,8	25,2	25,2	37,8	37,8	37,8
HÖHE (CM)	12,7	11,1	21,8	20,2	27,6	21,3	30,5	38,1
VERKAUFSEINHEIT	12	12	12	12	12	6	6	6

Farbe: Naturweiß (148). Obere Durchmesser-Größe inklusive Griffe. Höhenabmessung inklusive Deckel.

## Deckel für transparente runde Polypropylen-Behälter

ARTIKEL-BESCHREIBUNG	VERKAUFSEINHEIT	ARTIKEL-NUMMER
Für 0,9 L	12	RFSC1PP
Für 1,9 L & 3,8 L	12	RFSC2PP
Für 5,7 L & 7,6 L	12	RFSC6PP
Für 11,4 L, 17,2 L & 20,8 L	6	RFSC12PP

Farbe: Lichtdurchlässig (190).

## Deckel für runde Polyethylen-Behälter

ARTIKEL-BESCHREIBUNG	VERKAUFSEINHEIT	ARTIKEL-NUMMER
Für 0,9 L	12	RFSC1
Für 1,9 L & 3,8 L	12	RFSC2
Für 5,7 L & 7,6 L	12	RFSC6
Für 11,4 L, 17,2 L & 20,8 L	6	RFSC12

Farbe: Naturweiß (148).



# CAMWEAR®-VORRATSBEHÄLTER – ZUM VERHINDERN VON KREUZKONTAMINATION

Die Zutatenfrische lässt sich verlängern und Kreuzkontamination eindämmen, wenn Vorräte am Empfangsdock sofort in Vorratsbehälter umgeladen werden. Eine sichere Lösung zum Aufbewahren von Obst und Gemüse in großen Mengen. Klares Camwear lässt den Inhalt leicht erkennen. Schnappfeste Camwear Flat Lids oder SlidingLids, die separat erhältlich sind, bleiben an ihrem Platz und lösen sich beim Transport nicht ab.

Camwear und Poly-Deckel sind nicht untereinander austauschbar.

US-Patente geschützt: D 447,906 S und 6,540,098 B1.



Erhältlich in den Farben Safety Red oder Yellow, um das Risiko einer Kreuzkontamination zu reduzieren.

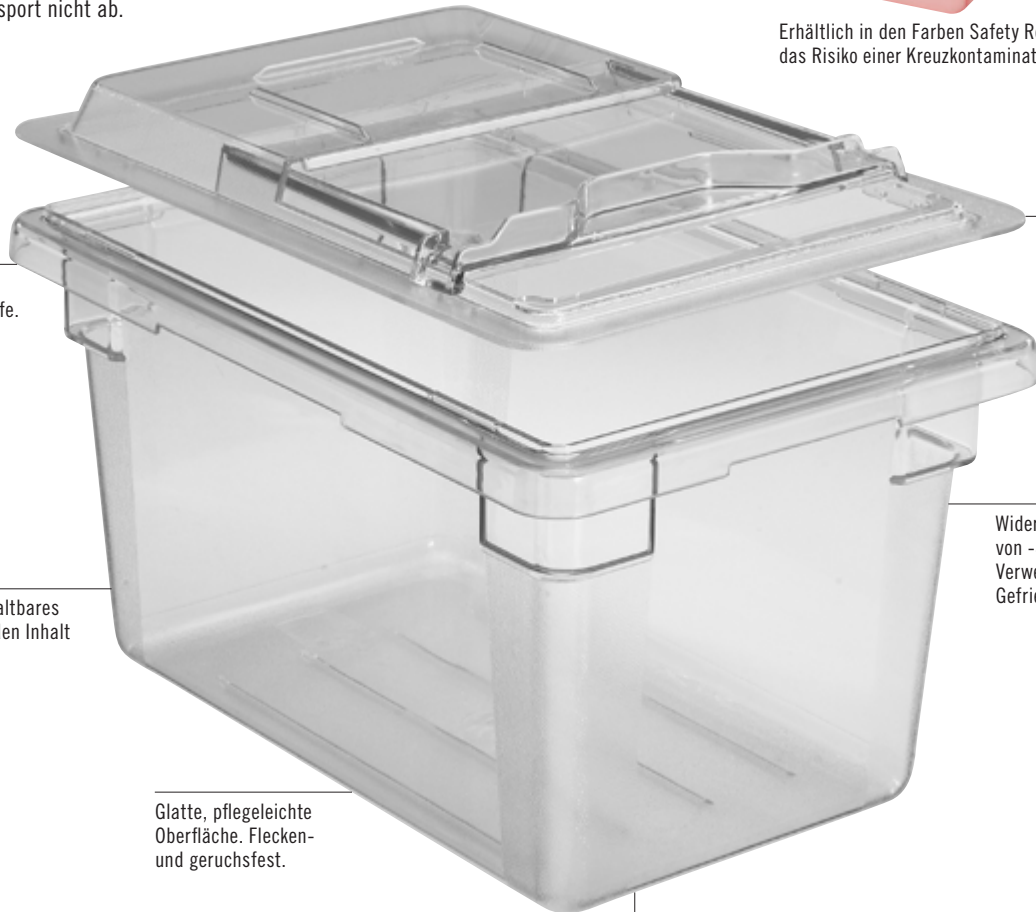

Problemloses Tragen durch eingeformte Griffe.

SlidingLid bietet einfachen Zugang zum Inhalt, ohne den Deckel entfernen zu müssen.

Kristallklares, haltbares Camwear lässt den Inhalt leicht erkennen.

Widersteht Temperaturen von -40° bis 99°C für die Verwendung in Kühl- und Gefrierräumen.

Glatte, pflegeleichte Oberfläche. Flecken- und geruchsfest.

Texturierung auf dem Boden der Boxen reduziert Zerkratzen.

## Camwear- Flachdeckel

- Gut sitzende Schnappdeckel.
- Eingegossene Schienen oben für unbedenklicheres.
- Haltbares Camwear, von -40° bis 99°C sicher.

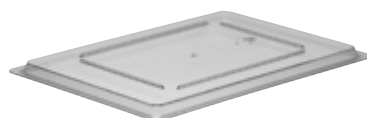

## Camwear SlidingLids™

- Zurückschiebbarer Deckel ermöglicht den leichten Zugriff auf den Inhalt.
- Verringert Kreuzkontamination.
- Deckel rastet fest auf dem Behälter ein und löst sich beim Transport nicht.



# CAMWEAR®-VORRATSBEHÄLTER



## Camwear-Vorratsbehälter



ARTIKEL NUMMER	18263CW	❖● 18266CW	18269CW
CA.BESCHREIBUNG (CM)	46 x 66 x 9	46 x 66 x 15	46 x 66 x 23
INHALT	18,9 L	33,1 L	49,2 L
VERKAUFSEINHEIT	6	6	4



ARTIKEL NUMMER	182612CW	182615CW	12183CW	❖● 12186CW	❖ 12189CW
CA.BESCHREIBUNG (CM)	46 x 66 x 30	46 x 66 x 38	30,5 x 46 x 9	30,5 x 46 x 15	30,5 x 46 x 23
INHALT	64,4 L	83,3 L	6,6 L	11,4 L	18 L
VERKAUFSEINHEIT	4	3	6	6	6

Farbe: Durchsichtig (135). 18266CW & 12186CW erhältlich in: ● Sicherheitsrot (467), ❖ Signalgelb (464).

## Camwear-Deckel



ARTIKEL NUMMER	❖● 1826CCW FLACH	1826SCCW SLIDINGLID™	❖● 1218CCW FLACH	1218SCCW SLIDINGLID
BESCHREIBUNG (CM)	45,7 x 66	45,7 x 66	30,5 x 45,7	30,5 x 45,7

Verkaufseinheit: 6 Farbe: Durchsichtig (135). 1826CCW & 1218CCW erhältlich in: ● Sicherheitsrot (467), ❖ Signalgelb (464).

### AB LAGER EUROPA VERFÜGBARE ARTIKEL UND FARBEN

18263CW, 18266CW, 18269CW, 182612CW, 182615CW, 12183CW, 12186CW, 12189CW, 1826CCW, 1218CCW: (135)

# CAMWEAR® ZUBEHÖR FÜR LEBENSMITTELBOX

## ColanderKit™

- Ein hygienisches Komplettsystem für unbedenkliche Nahrungsmittel in einem einzigen Karton.
- Zur sicheren Aufbewahrung von rohem Fleisch, Fisch und Schüttgut.
- Saft und Flüssigkeit tropfen in den Vorratsbehälter und lassen sich rasch und leicht entsorgen.
- Verringert die Handhabung und somit das Kreuzkontaminations-risiko.
- Das ColanderKit beinhaltet:
  - 1 - 20 cm Tiefes Sieb
  - 1 - 46 x 66 x 23 cm Camwear Lebensmittelbox
  - 1 - 46 x 66 cm SlidingLid™.



## Camwear-Siebeinsätze

- Verbessern die Speisenqualität und verringern Kreuzkontamination.
- Flüssigkeiten und Säfte tropfen direkt im Vorratsbehälter ab, wodurch die Speisensicherheit verbessert wird.
- Ideal zum Abtropfen.
- Passend ausschließlich für Camwear 46 x 66 cm Lebensmittelaufbewahrungsboxen.



Maß der Ablauföffnung: 9,5 mm

## Camwear-Abtropfeinsätze

- Speisen liegen über dem eigenen Saft, wodurch Qualität und Frische erhalten bleiben.
- Praktisch unzerbrechlichem Camwear.
- Camwear Abtropfplatten passen sowohl in Camwear Boxen als auch auf weiße Poly-Boxen.



## Zubehöroption



ARTIKEL NUMMER	1826DSCW	1218DSCW	1826CLRCW (12,7 CM TIEF)	18268CLRCW (20 CM TIEF)	18268CLRKIT
BESCHREIBUNG	Abtropfplatte	Abtropfplatte	Camwear-Siebeinsätze	Camwear-Siebeinsätze	Camwear ColanderKit
GRÖSSE	Passend für alle 46 x 66 cm Lebensmittelaufbewahrungsboxen	Passend für alle 30,5 x 46 cm Lebensmittelaufbewahrungsboxen	Passend für Camwear Lebensmittelaufbewahrungsboxen der Größe 46 x 66 x 15 cm und tiefer	Passend für Camwear Lebensmittelaufbewahrungsboxen der Größe 46 x 66 x 23 cm und tiefer	Ein 20,3 cm tiefer Siebeinsatz Eine 45,7 x 66 x 22,9 cm Vorratsbox Ein 45,7 x 66 cm SlidingLid™
VERKAUFSEINHEIT	6	6	6	4	1 Set

Farbe: Durchsichtig (135).

# POLYETHYLEN-VORRATSBEHÄLTER UND CAMWEAR®-ZUBEHÖR



## Polyethylen-Vorratsboxen

- Die wirtschaftliche Wahl zur Aufbewahrung.
- Aus stoß-, flecken- und chemikalienfestem Material.
- Temperaturen von -40° bis 70°C.



ARTIKELNUMMER	18263P	18266P	18269P
BESCHREIBUNG (CM)	46 x 66 x 9	46 x 66 x 15	46 x 66 x 23
INHALT	18,9 L	33,1 L	49,2 L
VERKAUFSEINHEIT	6	6	6



ARTIKELNUMMER	182612P	182615P	12183P	12186P	12189P
BESCHREIBUNG (CM)	46 x 66 x 30	46 x 66 x 38	30,5 x 46 x 9	30,5 x 46 x 15	30,5 x 46 x 23
INHALT	64,4 L	83,3 L	6,6 L	11,4 L	18 L
VERKAUFSEINHEIT	4	3	6	6	6

Farbe: Naturweiß (148).

## Polyethylen-Deckel



ARTIKELNUMMER	1826CP FLACH	1218CP FLACH
BESCHREIBUNG (CM)	45,7 x 66	30,5 x 45,7

Verkaufseinheit: 6 Farbe: Naturweiß (148).

## AB LAGER EUROPA VERFÜGBARE ARTIKEL UND FARBEN

1826DSCW, 1826CLRCW, 18268CLRCW: (135)  
1826CP, 18269P, 182615P: (148)

Camwear- und Polyethylen-Deckel sind nicht austauschbar.

## Camchiller®

- Einlegen ins Fach verlängert die Aufbewahrungszeit kalter Speisen und bietet mehr Sicherheit bei Temperaturen unter 5°C, wenn häufiger Zugriff erforderlich ist.

ARTIKELNUMMER	CP814 (20 x 36 CAMCHILLER)
PASST IN LEBENSMITTELBOXEN	12189CW, 12189P, 12186CW, 12186P
ABMESSUNGEN L x B x H	35,56 x 20,32 x 3,8 cm
Verkaufseinheit: 1	Farbe: Eisblau (159).





# STORESAFE® ROTATIONSETIKETTEN FÜR VORRÄTE

- Etikett und Klebstoff lösen sich in weniger als 30 Sekunden vollständig auf.
- Mit heißem oder kaltem Wasser im Geschirrspüler reinigen.
- Sicher für sämtliche Abwassersysteme und Klärgruben; keine Ablagerung in Abflussrohren.
- Widersteht Gefriertemperaturen von bis zu -40°C.
- Widersteht 4 Stunden lang hohen Temperaturen bis zu 93°C.
- Mikrowellenfest.
- Es bleibt kein klebriger Rückstand, der Nährboden für Bakterien bilden kann.
- Unterstützt das Vorratssystem „First In First Out“ (FIFO – Ältere Ware wird zuerst verbraucht).
- 100% löslich und biologisch abbaubar.

**Etikettfarbe:** Weiß (148).  
 \*Nur schachtelweise Bestellung. Keine Teilkartons.  
 100 % biologisch abbaubar.  
 FDA-zugelassenes Material.



Verhindert klebrige Rückstände und Kreuzkontamination. Kein Abkratzen mehr!



Löst sich im Geschirrspüler oder unter fließendem Wasser vollständig vom Behälter ab.



**AB LAGER EUROPA VERFÜGBARE ARTIKEL UND FARBEN**  
 1252SLB250, 1252SLINB250, 23SLINB6250, 23SLB250, 23SLINB250



## Blisterpackung

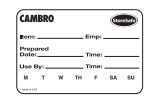

<b>ARTIKEL-NR./PACKUNG</b>	<b>23SL</b>
<b>ETIKETTENGROSSE</b>	5 x 7,6 cm
<b>VERKAUFSEINHEIT</b>	20 Rollen, 100 Etiketten pro Rolle

Store Label-Blisterpackung wird durch das US-Patent 690.589 S abgedeckt



## Spendergroßpackung – Etiketten, Größe 1/2

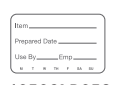

<b>ARTIKEL-NR./PACKUNG</b>	<b>1252SLB250</b>	<b>1252SLINB250</b>
<b>ETIKETTENGROSSE</b>	3 x 5 cm	3 x 5 cm
<b>VERKAUFSEINHEIT</b>	24 Rollen, 250 Etiketten pro Rolle	24 Rollen, 250 Etiketten pro Rolle

## Spendergroßpackung

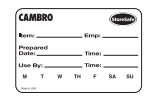
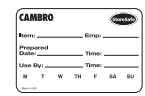

<b>ARTIKEL-NR./PACKUNG</b>	<b>23SLB250</b>	<b>23SLB6250</b>
<b>ETIKETTENGROSSE</b>	5 x 7,6 cm	5 x 7,6 cm
<b>VERKAUFSEINHEIT</b>	24 Rollen, 250 Etiketten pro Rolle	6 Rollen, 250 Etiketten pro Rolle

## Spendergroßpackung – Unbeschriftete Etiketten

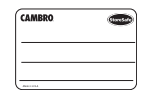

<b>ARTIKEL-NR./PACKUNG</b>	<b>23SLINB250</b>	<b>23SLINB6250</b>
<b>ETIKETTENGROSSE</b>	5 x 7,6 cm	5 x 7,6 cm
<b>VERKAUFSEINHEIT</b>	24 Rollen, 250 Etiketten pro Rolle	6 Rollen, 250 Etiketten pro Rolle

## Laserblatt



<b>ARTIKEL-NR./PACKUNG</b>	<b>SLL30 (Avery® 5160)</b>
<b>ETIKETTENGROSSE</b>	2,54 x 6,35 cm
<b>VERKAUFSEINHEIT</b>	100 Blatt, 30 Etiketten pro Blatt Blattgröße 21,6 x 27,9 cm



# CAMWEAR® GASTRONORM GN-BEHÄLTER



Aufbewahren, Transportieren und Servieren – alles in einer Schale. Camwear Speisenschalen sind aus Camwear, das nicht reißt, sich nicht verbiegt und nicht eindellt. Genau für Gastronorm-GN-Spezifikationen konzipiert. Der Boden hat einen großen Radius, wodurch weniger Speisen verschwendet werden. Zum halben Preis von Edelstahl halten Camwear GN-Behälter den Inhalt so kalt wie Metallschalen – mit weniger Kondensation. Schalen sind ohne Verkanten oder Verhaken bequem stapelbar.

Camwear GN-Behälter eignen sich nicht für Dampftische oder Mikrowellen. Siehe H-Pan™ für hitzebeständige Anwendungen.

Siebeinsatz ist durch US-Patent D 528,376 S geschützt.



Einheitliche 1,27-cm-Kanten sorgen für problemlose Einpassung in Zubereitungstische und Speisebüffets.

Praktisch unzerbrechliches Camwear ist temperaturbeständig von -40° bis 99°C.

Eingeformte Maßskala in US-Standard und metrisch erleichtert die Inventarverwaltung.

Geht keine Reaktion mit Nahrungsmitteln ein; minimiert potenzielle schädliche Chemikalien und Säurereaktionen.



Die glatte Antihafbeschichtung spart Zutaten und erleichtert die Reinigung.

Texturierte Unterteile sind kratzfest.

## Kühltest

Anhand von Tests wurde nachgewiesen, dass Camwear Speisenschalen Produkte so kalt halten wie Edelstahl. Edelstahl mag sich kühler anfühlen, doch die Testergebnisse zeigen, dass Camwear GN-Behälter Produkte genauso lange ebenso kalt halten.

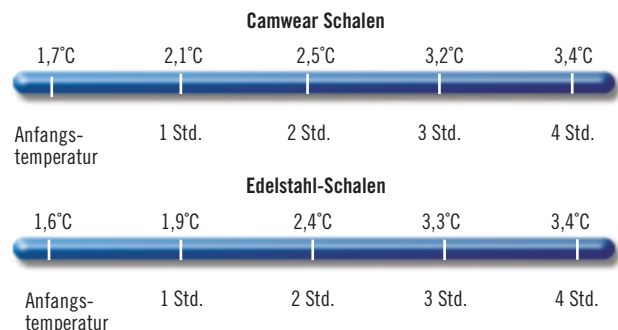

# CAMWEAR® GASTRONORM SCHALEN GRÖSSEN UND BESTELLINFORMATION

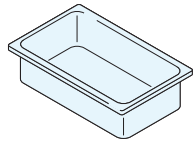

GASTRONORM	ARTIKEL-NUMMER	TIEFE	CA. INHALT
GN 1/1 32,5 x 53 cm	12CW	6,5 cm	8,5 L
	14CW	10	13
	16CW	15	19,5
	18CW	20	25,6
	10CWD	—	Abtropfplatte

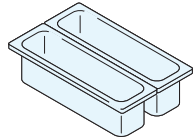

GN 2/4 16,2 x 53 cm	22LPCW	6,5	3
	24LPCW	10	5
	20LPCWD	—	Abtropfplatte

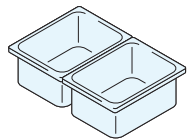

GN 1/2 26,5 x 32,5 cm	22CW	6,5	3,9
	24CW	10	5,9
	26CW	15	8,9
	28CW	20	11,7
	20CWD	—	Abtropfplatte

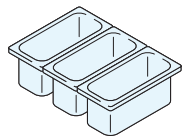

GN 1/3 17,6 x 32,5 cm	32CW	6,5	2,4
	34CW	10	3,6
	36CW	15	5,3
	38CW	20	6,9
	30CWD	—	Abtropfplatte

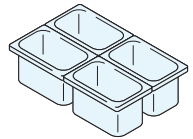

GN 1/4 16,2 x 26,5 cm	42CW	6,5	1,7
	44CW	10	2,5
	46CW	15	3,7
	40CWD	—	Abtropfplatte

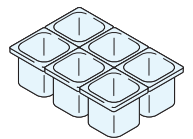

GN 1/6 16,2 x 17,6 cm	62CW	6,5	1
	64CW	10	1,5
	66CW	15	2,2
	60CWD	—	Abtropfplatte

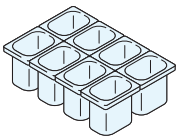

GN 1/8 16,12 x 13,17 cm	82CW*	6,5	0,7
	84CW	10	1
	86CW	15	1,5
	80CWD	—	Abtropfplatte

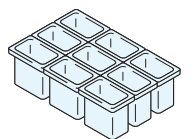

GN 1/9 10,8 x 17,6 cm	92CW	6,5	0,57
	94CW	10	0,85
	96PCW	15	1,4
	90CWD	—	Abtropfplatte

Verkaufseinheit: 6

**Farben:** Durchsichtig (135), Weiß (148), Schwarz (110). \*82CW ist nicht in schwarz (110) erhältlich. (18CW und 28CW nur in Transparent (135) erhältlich).

**Abtropfeinsatz:** Durchsichtig (135).

Das Material aller GN-Schalen ist von der FDA zugelassen. Alle GN Schalen entsprechen CEN-Gastronorm Standard EN 631-1.

Mit Beschriftung erhältlich (nur auf Flächen, die nicht mit Speisen in Berührung kommen). Siehe "Werbeaufdruck/Beschriftung" für weitere Produkt- und Bestellinformation.



## AB LAGER EUROPA VERFÜGBARE ARTIKEL NUMMER UND FARBEN

10CWD, 18CW, 20CWD, 28CW, 30CWD, 40CWD, 60CWD, 90CWD, 92CW, 96CW: (135)  
12CW, 14CW, 16CW, 22LPCW, 24LPCW, 22CW, 24CW, 26CW, 32CW, 42CW, 44CW, 46CW, 62CW, 94CW: (135), (110)  
36CW, 64CW, 66CW: (135), (110), (148)  
34CW, 38CW: (135), (148)

## Abtropfeinsatz

- Hält Produkte von Flüssigkeiten fern und fördert die Drainage.
- Erhältlich für alle Lebensmittelpfannengrößen.



96PCW

# CAMWEAR® DECKEL GRÖSSEN UND BESTELLINFORMATION



## Camwear Flachdeckel

Für Schalen in allen Größen erhältlich.



## Camwear Deckel mit Griff

Tief eingeformter Griff für sicheren Halt. Einschließlich Loch zum Aufhängen für hygienisches Trocknen. Verfügbar in schwarz, um Licht zu blockieren und somit die Verfärbung von Fleisch und Käse zu vermindern.



## Camwear Deckel mit Kerbe und Griff

Deckel mit Löffelausschnitt, um das Servierbesteck in der Schale zu lassen und Kontakt mit möglicherweise kontaminierten Ablagen zu vermeiden. Einschließlich Loch zum Aufhängen für hygienisches Trocknen.



## Luftdichte Deckel

Die passend zu Camwear- und lichtdurchlässigen Lebensmittelbehältern gestalteten Seal Covers weisen eine Innenversiegelung auf, welche einen ausgezeichneten Widerstand gegen Verschüttungen bietet und welche die Haltbarkeit um bis zu 3 Tage verlängert.



## FlipLid®

Aufklappbar zur einfachen Entnahme des Inhalts. Speisen können aufbewahrt werden ohne auszutrocknen, wodurch ökonomischer Verbrauch gewährleistet wird. Vermindert Kreuzkontamination.



## FlipLid mit Kerbe

Klappdeckel mit Kerbe zur Aufnahme des Servierlöffels bei geschlossenem Deckel.



## GripLid®

Die eingegossene Polyurethan-Dichtung am Deckel greift die Seite der Pfanne luftdicht an und reduziert Verschüttungen und Kreuzkontaminationspunkte.

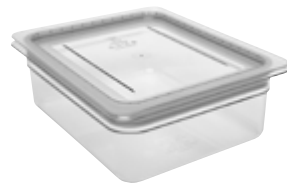

GASTRONORM	DECKEL ARTIKELNUMMER	BESCHREIBUNG
GN 1/1 32,5 x 53 cm	10CWC	Flachdeckel
	10CWCH*	Deckel mit Griff
	10CWCHN*	Deckel mit Kerbe und Griff
	10CWGL	GripLid
	10PPCWSC	Luftdichte Deckel
GN 2/4 16,2 x 53 cm	20LPCWC	Flachdeckel
GN 1/2 26,5 x 32,5 cm	20CWC	Flachdeckel
	20CWCH*	Deckel mit Griff
	20CWCHN*	Deckel mit Kerbe und Griff
	20CWL	FlipLid
	20CWLN	FlipLid mit Kerbe und Griff
	20CWGL	GripLid
	20PPCWSC	Luftdichte Deckel
GN 1/3 17,6 x 32,5 cm	30CWC	Flachdeckel
	30CWCH*	Deckel mit Griff
	30CWCHN*	Deckel mit Kerbe und Griff
	30CWL	FlipLid
	30CWLN	FlipLid mit Kerbe und Griff
	30CWGL	GripLid
	30PPCWSC	Luftdichte Deckel
GN 1/4 16,2 x 26,5 cm	40CWC	Flachdeckel
	40CWCH*	Deckel mit Griff
	40CWCHN*	Deckel mit Kerbe und Griff
	40PPCWSC	Luftdichte Deckel
GN 1/6 16,2 x 17,6 cm	60CWC	Flachdeckel
	60CWCH*	Deckel mit Griff
	60CWCHN*	Deckel mit Kerbe und Griff
	60CWL	FlipLid
	60CWLN	FlipLid mit Kerbe und Griff
	60CWGL	GripLid
	60PPCWSC	Luftdichte Deckel
GN 1/8 16,12 x 13,17 cm	80CWC	Flachdeckel
	80CWCH	Deckel mit Griff
	80CWCHN	Deckel mit Kerbe und Griff
	80PPCWSC	Luftdichte Deckel
GN 1/9 10,8 x 17,6 cm	90CWC	Flachdeckel
	90CWCN	Flacher Deckel mit Aussparung
	90PPCWSC	Luftdichte Deckel

**Verkaufseinheit für alle Deckel:** 6 \*Einschließlich Loch zum Aufhängen für hygienisches Trocknen.

**Farbe:** Durchsichtig (135).

**Farbe des luftdichten Deckels:** Lichtdurchlässig (190).

**Farbe des Deckels mit Griff:** Durchsichtig (135), Schwarz (110).

Mit Beschriftung erhältlich (nur auf Flächen, die nicht mit Speisen in Berührung kommen). Siehe "Werbeaufdruck/ Beschriftung" für weitere Produkt- und Bestellinformation.

FlipLids sind geschützt durch US-Patente 420,849, 422,838 und 427,012. GripLids sind durch US-Patent D 446,076 und Utility-Patent 6,273,288 B1 geschützt.



### AB LAGER EUROPA VERFÜGBARE ARTIKEL UND FARBEN

10PPCWSC, 20PPCWSC, 30PPCWSC, 40PPCWSC, 60PPCWSC, 90PPCWSC: (190)  
 10CWC, 10CWCH, 10CWCHN, 10CWGL, 20LPCWC, 20CWC, 20CWCH, 20CWCHN, 20CWGL, 30CWC,  
 30CWCH, 30CWCHN, 30CWGL, 40CWC, 40CWCH, 60CWC, 60CWCH, 60CWCHN, 60CWGL, 90CWC: (135)



# CAMWEAR®-SIEBEINSÄTZE



- Spülen, Abtropfen, Zubereiten und Aufbewahren in einer Schale.
- Flüssigkeiten laufen problemlos in die Speisenschale darunter ab, d.h. die Qualität wird verbessert und Handhabung verringert.
- Siebeinsätze lassen sich zum sicheren und raschen Entsorgen von Abtropfflüssigkeit leicht aus der Speisenschale heben.
- Ideal für vorbereitetes Obst/ Gemüse, zum Aufbewahren von Fisch und Meeresfrüchten auf Eis und zum Entfrostern und Marinieren von Fleisch und Geflügel.
- Camwear Flachdeckel, Deckel mit Griffen und Kerbdeckel mit Griffen passen auf Schalen mit Abtropfeinsätzen.

Siebeinsatz ist durch US-Patent D 569,169 S geschützt.



Maß der Ablauföffnung: 6 mm

13CLRCW mit 14CW Behälter



**Spülen**



**Abtropfen**



**Aufbewahren**

KONFIGURATIONEN	SCHALEN-NR.	SIEBEINSATZTIEFE	PASSEND FÜR CAMWEAR SCHALENTIEFE*
GN 1/1	13CLRCW	7,6 cm	10 cm
32,5 x 53 cm	15CLRCW	12,7	15
GN 1/2	23CLRCW	7,6	10
26,5 x 32,5 cm	25CLRCW	12,7	15
GN 1/3	33CLRCW	7,6	10
17,6 x 32,5 cm	35CLRCW	12,7	15
GN 1/6	63CLRCW	7,6	10
16,2 x 17,6 cm	65CLRCW	12,7	15

**Verkaufseinheit für alle Schalen:** 6 Deckel finden Sie auf der vorherigen Seite.  
\*Passend für diese Schalentiefe und tiefer.



# GASTRONORM HITZEBESTÄNDIGE X-PAN®

Geringere Handhabung und Kostenersparnis mit einer Schale, die von der Zubereitung direkt für Kühlung bzw. Ofen oder Dampftisch verwendet werden kann. H-Pans (H-Schalen) wurden für Gastronorm-GN-Spezifikationen konzipiert. Im Vergleich zu Metall GN-Behältern sind H-Pans sicher in Aufwärm- und Warmhaltenanwendungen. Ideal für beheizte Wagen, Dampftische und Chafing-Dishes. Auch ideal für beheizte Wägen, Dampftische und Bain Maries. H-Schalen haben sowohl eine US-Standard- als auch eine metrische Maßskala zur Erleichterung der Inventarverwaltung.

**Farben:** Bernstein (150), Schwarz (110).

Das Material aller GN H-Pan Schalen ist von der FDA zugelassen. Alle GN H-Pan Schalen entsprechen CEN-Gastronorm Standard EN 631-1. Bernsteinfarbe kann Farbabweichungen aufweisen.

Mikrowellenfest

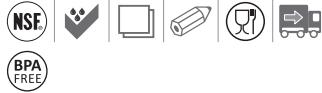

Einheitliche 1,27-cm-Kanten sorgen für problemlose Einpassung in Zubereitungstische und Speisebuffets.

Kühl bei Berührung für eine einfache Handhabung.

Gut für schnelles Einfrieren und Wiedererwärmen.

Schalen sind ohne Verkantungen oder Verhaken bequem stapelbar.



Aus FDA-zugelassenem Material für eine Hitzebeständigkeit von -40° bis 190°C.

Die glatte Antihafbeschichtung spart Zutaten und erleichtert die Reinigung.



# GASTRONORM H-PAN™ SCHALEN GRÖSSEN UND BESTELLINFORMATION

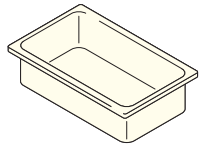

GASTRONORM	ARTIKEL-NUMMER	TIEFE	CA. INHALT
GN 1/1 32,5 x 53 cm	12HP	6,5 cm	8,5 L
	14HP	10	13
	16HP	15	19,5
	10HPD	Abtropfplatte	—

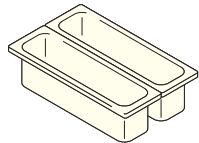

GN 2/4 16,2 x 53 cm	22LPHP	6,5	3
	24LPHP	10	5
	20LPHPD	Abtropfplatte	—

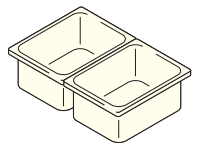

GN 1/2 26,5 x 32,5 cm	22HP	6,5	3,9
	24HP	10	5,9
	26HP	15	8,9
	20HPD	Abtropfplatte	—

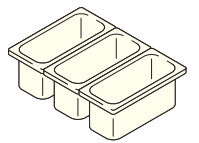

GN 1/3 17,6 x 32,5 cm	32HP	6,5	2,4
	34HP	10	3,6
	36HP	15	5,3
	30HPD	Abtropfplatte	—

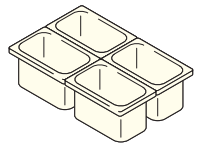

GN 1/4 16,2 x 26,5 cm	42HP	6,5	1,7
	44HP	10	2,5
	46HP	15	3,7
	40HPD	Abtropfplatte	—

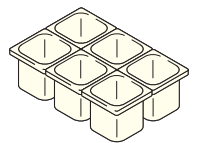

GN 1/6 16,2 x 17,6 cm	62HP	6,5	1
	64HP	10	1,5
	66HP	15	2,2
	60HPD	Abtropfplatte	—

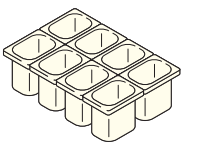

GN 1/8 16,12 x 13,17 cm	82HP	6,5	0,7
	84HP	10	1
	86HP	15	1,5
	80HPD	Abtropfplatte	—

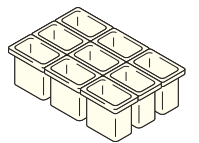

GN 1/9 10,8 x 17,6 cm	92HP	6,5	0,57
	94HP	10	0,85
	96PHP	15	1,4
	90HPD	Abtropfplatte	—

**Farben:** Bernstein (150), Schwarz (110).

**Farbe der Abtropfsiebe:**

Bernstein (150).

**Farbe der Abtropfplatte:**

Bernstein (150).

Das Material aller GN H-Pan Schalen ist von der FDA zugelassen. Alle GN H-Pan Schalen entsprechen CEN-Gastronorm Standard EN 631-1. Bernsteinfarbe kann Farbabweichungen aufweisen.

Mit Beschriftung erhältlich (nur auf Flächen, die nicht mit Speisen in Berührung kommen). Siehe "Werbeaufdruck/Beschriftung" für weitere Produkt- und Bestellinformation.

Mikrowellenfest



## Abtropfeinsatz

- Produktunterlage fördert Abtropfen.
- Passend für alle GN-Behältergrößen erhältlich.



86HP abgebildet mit optionalem Ablaufregal.

## AB LAGER EUROPA VERFÜGBARE ARTIKEL UND FARBEN

14HP, 16HP, 34HP, 30HPD,  
36HP, 64HP, 66HP: (150)  
22LPHP, 24LPHP: (110)  
12HP, 22HP, 24HP, 26HP: (110), (150)

Verkaufseinheit: 6

# DECKEL FÜR GASTRONORM H-PAN™ GN-BEHÄLTER UND BESTELLINFORMATIONEN



## GN H-Pan Flachdeckel

Für Schalen in allen  
Größen erhältlich.



### GASTRONORM

GN 1/1  
32,5 x 53 cm

### DECKEL ARTIKELNUMMER

DECKEL ARTIKELNUMMER	BESCHREIBUNG
10HPC*	Flachdeckel
10HPCH*	Deckel mit Griff
10HPCHN*	Deckel mit Kerbe und Griff

GN 2/4  
16,2 x 53 cm

20LPHPC Flachdeckel

## Deckel mit Griff

Tief eingegossene Griffe sorgen für  
sicheres Festhalten ohne  
Topflappen.



GN 1/2  
26,5 x 32,5 cm

20HPC*	Flachdeckel
20HPCH*	Deckel mit Griff
20HPCHN*	Deckel mit Kerbe und Griff
20HPL	FlipLid
20HPLN	FlipLid mit Kerbe und Griff

## GN H-Pan Deckel mit Kerbe und Griff

Problemloses Einstecken von  
Schöpfern oder Servierlöffeln.



GN 1/3  
17,6 x 32,5 cm

30HPC*	Flachdeckel
30HPCH*	Deckel mit Griff
30HPCHN*	Deckel mit Kerbe und Griff
30HPL	FlipLid
30HPLN	FlipLid mit Kerbe und Griff

GN 1/4  
16,2 x 26,5 cm

40HPC	Flachdeckel
40HPCH	Deckel mit Griff
40HPCHN	Deckel mit Kerbe und Griff

## FlipLid®

Klappdeckel für die problemlose  
Entnahme des Inhalts.



GN 1/6  
16,2 x 17,6 cm

60HPC*	Flachdeckel
60HPCH*	Deckel mit Griff
60HPCHN*	Deckel mit Kerbe und Griff
60HPL	FlipLid
60HPLN	FlipLid mit Kerbe und Griff

GN 1/8  
16,12 x 13,17 cm

80HPC	Flachdeckel
80HPCH	Deckel mit Griff
80HPCHN	Deckel mit Kerbe und Griff

## FlipLid mit Kerbe und Griff

Klappdeckel für den bequemen  
Zugriff auf den Inhalt.



GN 1/9  
10,8 x 17,6 cm

90HPC\* Flachdeckel

### Verkaufseinheit: 6

\*Einschließlich Loch zum Aufhängen für  
hygienisches Trocknen.

Farbe: Bernstein (150).  
Bernsteinfarbe kann  
Farbabweichungen aufweisen.

FlipLids sind geschützt durch US-Patente  
D 420,849, D 422,838, D 427,012 und  
D 6,273,288 B1.

Mikrowellenfest



### AB LAGER EUROPA VERFÜGBARE ARTIKEL UND FARBEN

10HPC, 10HPCH, 20HPC, 20HPCH, 30HPC,  
30HPCH, 30HPCHN, 60HPC, 60HPCH,  
60HPCHN: (150)

# H-PAN™ HITZEBESTÄNDIGE SIEBEINSÄTZE

- Abtropfeinsätze lassen Flüssigkeit.
- Ideal zum Aufwärmen in Mikrowellen und Warmhaltenanwendungen, wie z. B. in Dampftischen und Buffets.
- Reduziert Handhabung und verbessert die Speisensicherheit.
- H-Pan Hochwärme Flachabdeckungen, Abdeckungen mit Griffen und gekerbte Adeckungen mit Griffen passend für Pfannen mit Sieben.



Mikrowelle/Dampf



Hält heiße Speisen



Abtropfen

KONFIGURATIONEN	SCHALEN-NR.	SIEBEINSATZ-TIEFE	PASSEND FÜR H-PAN SCHALENTIEFE*
GN 1/1 32,5 x 53 cm	13CLRHP	7,6 cm	10 cm
	15CLRHP	12,7	15
GN 1/2 26,5 x 32,5 cm	23CLRHP	7,6	10
	25CLRHP	12,7	15
GN 1/3 17,6 x 32,5 cm	33CLRHP	7,6	10
	35CLRHP	12,7	15
GN 1/6 16,2 x 17,6 cm	63CLRHP	7,6	10
	65CLRHP	12,7	15

**Verkaufseinheit für alle Schalen:** 6 Deckel finden Sie auf der vorherigen Seite.  
\*Passend für diese Schalentiefe und tiefer.



# HITZEBESTÄNDIGE H-PAN™ MIT GRIFF(EN)



- Glatter Boden für maximalen Kontakt mit dem Heizelement.
- Hitzebeständiges Material für Temperaturen von -40° bis 190°C.
- Passend für die Warmhaltevorrichtungen aller führenden Hersteller, sowohl einseitig als auch mit Durchreiche.
- Verstärkte, strukturierte Griffe mit Fingergriffmulden für sicheren Halt.
- Griffe mit integrierten Abflusslöchern, um Wasseransammlungen nach dem Geschirrspülen zu vermeiden.
- Zwei Griffe erlauben Zugriff von beiden Seiten für sicheren Transport.
- Verwendung mit Wärmedeckeln und Abtropfplatten möglich.

Farbe: Bernstein (150).



## AB LAGER EUROPA VERFÜGBARE ARTIKEL UND FARBEN

32HP1H, 32HP2H: (150)



32HP2H



32HP1H

KONFIGURATIONEN	ARTIKEL-NUMMER	BESCHREIBUNG	TIEFE
1/3 17,6 x 32,5 cm	32HP1H	Einfachgriff	6,5 cm
	32HP2H	Doppelgriff	6,5

Verkaufseinheit: 6

Der Wärmedeckel, Deckel mit Griff und gekerbte Deckel mit Griff passen an einen Behälter.

6,5 cm tiefer GN-Behälter, Größe 1/1 mit Griffen passt in die Warmhaltebehälter aller führenden Hersteller.



12HPH

KONFIGURATIONEN	ARTIKEL-NUMMER	TIEFE	CA. INHALT
1/1 32,5 x 53 cm	12HPH*	6,5 cm	8,42 L

Verkaufseinheit: 6 Farbe: Bernstein (150).  
Deckel finden Sie auf der vorherigen Seite.

# LICHTDURCHLÄSSIGE GASTRONORM GN-BEHÄLTER AUS POLYPROPYLEN

- Eine wirtschaftliche GN-Behälter-Alternative zur Aufbewahrung von Speisen.
- Transparentes Polypropylenmaterial lässt den Inhalt erkennen und ist extrem chemikalienfest.
- Temperaturbeständig von -40° bis 70°C.
- Erfüllt die Anforderungen von Gastronorm GN EN-631-1 für GN-Behälter.
- Die glatte Antihafbeschichtung erleichtert die Reinigung.

**Farbe:** Lichtdurchlässig (190).  
 .....  
 Maßskala und Fassungsvermögen sind Zirkawerte.  
 .....  
 Alle transparenten Speisenbehälter bestehen aus Materialien mit FDA-Zulassung.  
 .....  
 Transparente GN-Behälter sind mit anderen transparenten Cambro Speisenschalen stapelbar.  
 .....  
 Mit Beschriftung erhältlich (nur auf Flächen, die nicht mit Speisen in Berührung kommen). Siehe "Werbeaufdruck/Beschriftung" für weitere Produkt- und Bestellinformationen.  
 .....  
 Transparente GN-Behälter sind nicht für die Verwendung in Combi-Dämpfern vorgesehen.



Ideal für den Transport in Cambro Carriern, die von oben beladen werden. (UPC100, UPCS140, 100MPC, UPC140, UPCS160, 240MPC, UPC160, EPP160SW, EPP180SW, EPP260SW, EPP280SW)



Siegelabdeckungen schützen die Lebensmittelqualität und vermeiden gleichzeitig die Kosten für Frischhaltefolie.



Einheitlicher 1,27 cm breiter Rand sorgt für die richtige Passform in Vorbereitungstischen und Lebensmitteltheken.



Transparente, dicht schließende Deckel schützen die Qualität der Speisen und sparen Kosten für Kunststoffolie. Für alle Speisenschalengrößen erhältlich.

# GASTRONORM SIEBEINSÄTZE AUS POLYPROPYLEN

- Spülen, Abtropfen, Zubereiten und Aufbewahren in einer Schale.
- Flüssigkeiten laufen problemlos in den GN-Behälter darunter ab, d.h. die Qualität wird verbessert und Handhabung verringert.
- Lichtdurchlässige Deckel mit Griff und Löffelausschnitt für Siebeinsätze.
- Der Durchmesser der Ablauföffnung beträgt ca. 6 mm.

**Farbe:** Lichtdurchlässig (190).  
 .....  
 Transluzente Siebbehälter bestehen aus von der FDA zugelassenen Materialien.  
 .....  
 Transparente GN-Behälter sind nicht für die Verwendung in Combi-Dämpfern vorgesehen.



KONFIGURATIONEN	ARTIKEL-NUMMER	SIEBEINSATZ-TIEFE	PASSEND FÜR TIEFE SCHALEN AUS POLYPROPYLEN*
GN 1/3 17,6 x 32,5 cm	33CLRPP	7,6 cm	10 cm
	35CLRPP	12,7	15
GN 1/6 16,2 x 17,6 cm	63CLRPP	7,6	10
	65CLRPP	12,7	15

**Verkaufseinheit für alle Schalen:** 6 Deckelliste auf der folgenden Seite.  
 \*Passend für diese Schalentiefe und tiefer.

# DURCHSICHTIGE PFANNEN FÜR LEBENSMITTEL

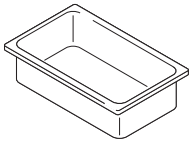

GASTRONORM	ARTIKEL-NUMMER	TIEFE	CA. INHALT
GN 1/1 32,5 x 53 cm	12PP*	6,5 cm	8,5 L
	14PP	10	13
	16PP	15	19,5
	18PP*	20	25,6
	10PPD	—	Abtropfplatte

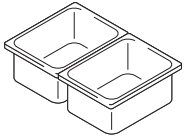

	22PP*	6,5	3
	24PP	10	5,9
	26PP	15	8,9
	28PP*	20	11,7
	20PPD	—	Abtropfplatte

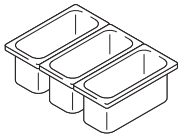

GN 1/3 17,6 x 32,5 cm	32PP	6,5	2,4
	34PP	10	3,6
	36PP	15	5,3
	38PP*	20	6,9
	30PPD	—	Abtropfplatte

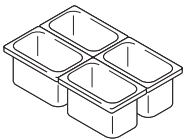

GN 1/4 16,2 x 26,5 cm	42PP	6,5	1,7
	44PP	10	2,5
	46PP	15	3,7
	40PPD	—	Abtropfplatte

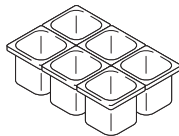

GN 1/6 16,2 x 17,6 cm	62PP	6,5	1
	64PP	10	1,5
	66PP	15	2,2
	60PPD	—	Abtropfplatte

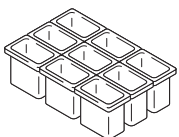

GN 1/9 10,8 x 17,6 cm	92PP	6,5	0,57
	94PP	10	0,85
	90PPD	—	Abtropfplatte

**Verkaufseinheit:** 6 \*Nur erhältlich von Cambro European Logistics (CEL), Deutschland und Cambro Özyay, Türkei.

**Farbe:** Lichtdurchlässig (190).

Alle transparenten Gastronorm-Speisenbehälter bestehen aus Materialien mit FDA-Zulassung.

Alle GN-Lebensmittelwannen aus Polypropylen entsprechen der CEN Gastronorm EN 631-1.



## AB LAGER EUROPA VERFÜGBARE ARTIKEL UND FARBEN

10PPD, 12PP, 14PP, 16PP, 18PP, 20PPD, 22PP, 24PP, 26PP, 28PP, 30PPD, 32PP, 34PP, 36PP, 38PP, 40PPD, 42PP, 44PP, 46PP, 60PPD, 62PP, 64PP, 66PP, 90PPD, 92PP, 94PP: (190)

## Abtropfeinsätze

- Hält Produkte von Flüssigkeiten fern und fördert die Drainage.
- Erhältlich für alle Pfannengrößen.





# DURCHSICHTIGE PFANNENDECKEL

## Luftdichte Deckel

Die passend zu Camwear®- und lichtdurchlässigen Lebensmittelbehältern gestalteten Seal Covers weisen eine Innenversiegelung auf, welche einen ausgezeichneten Widerstand gegen Verschüttungen bietet und welche die Haltbarkeit um bis zu 3 Tage verlängert. Erhältlich für alle Lebensmittelbehältergrößen.



GASTRONORM	ARTIKEL-NUMMER	BESCHREIBUNG
GN 1/1	10PPCH	Deckel mit Griff
32,5 x 53 cm	10PPCWSC	Luftdichte Deckel

GN 1/2	20PPCH	Deckel mit Griff
26,5 x 32,5 cm	20PPCWSC	Luftdichte Deckel



GN 1/3	30PPCH	Deckel mit Griff
(17,6 x 32,5 cm)	30PPCHN	Deckel mit Kerbe und Griff
	30PPCWSC	Luftdichte Deckel

## Camwear Deckel mit Griff

Der tiefgezogene Griff sorgt für sicheren Halt. Erhältlich für alle Pfannengrößen außer 1/9.

## Camwear Deckel mit Kerbe und Griff

Leichter Zugriff mit Schöpfkellen oder Löffel. Erhältlich für 1/3 und 1/6 Pfannen.



GN 1/4	40PPCH	Deckel mit Griff
16,2 x 26,5 cm	40PPCWSC	Luftdichte Deckel

GN 1/6	60PPCH	Deckel mit Griff
16,2 x 17,6 cm	60PPCHN	Deckel mit Kerbe und Griff
	60PPCWSC	Luftdichte Deckel

## Flacher Deckel

Nur für Schalengröße GN 1/9 erhältlich.



GN 1/9	90PPC	Flachdeckel
10,8 x 17,6 cm	90PPCWSC	Luftdichte Deckel

Verkaufseinheit für alle Deckel: 6

Farbe: Lichtdurchlässig (190).

Alle transparenten Gastronorm-Speisenbehälter bestehen aus Materialien mit FDA-Zulassung.

Alle GN-Lebensmittelwannen aus Polypropylen entsprechen der CEN Gastronorm EN 631-1.



## AB LAGER EUROPA VERFÜGBARE ARTIKEL UND FARBEN

20PPCH, 30PPCH, 40PPCH, 60PPCH, 10PPCWSC, 20PPCWSC, 30PPCWSC, 40PPCWSC, 60PPCWSC, 90PPCWSC: (190)



# COLDFEST® GASTRONORM-SCHALEN, SCHÜSSEL, DECKEL & PUMPEN



- Speisen bleiben ohne umständliche Eisverwendung im hygienischen Kaltbereich der HACCP-Richtlinien von 4°C oder kälter.
- Vor dem Einfüllen gekühlter Produkte 8 Stunden oder Übernacht mit der Öffnung nach unten zeigend einfrieren.
- GN-Behälter von halber und ein Drittel Standardgröße halten den Inhalt bis zu acht Stunden lang kalt. In der Ein-Sechstel-Größe und im runden Topf bleibt der Inhalt maximal sechs Stunden lang kalt.
- Entspricht den Gastronorm-Außenabmessungen, passend für Standard-Speisebüffets und zum Herrichten von Tischen.
- Zum Einfrieren und Aufbewahren platzsparend stapelbar.
- Kann für den direkten Kontakt mit Speiseprodukten aller Art verwendet werden.

**Farben:** Schwarz (110), Weiß (148).

**Flachdeckel:** Durchsichtig (135).

**Dichtungsdeckel:** Weiß (148).

**Pumpe mit Deckel:** Durchsichtig (135).

Empfohlene Aufbewahrungszeiten basieren auf Tests bei Umgebungstemperaturen von bis zu 23°C.

ColdFest ist durch US-Patent D 419,364 geschützt.

\*Ohne NSF-Gütesiegel.

Alle ColdFest GN-Speisenschalen entsprechen CEN Gastronorm-Standard EN 631-1.



## AB LAGER EUROPA VERFÜGBARE ARTIKEL UND FARBEN

**66CF:** (110)

**CFR18:** (110), (148)

**60CFC:** (135)



Ideal für die Verwendung mit Cambro Versa Food Bars®, um verderbliche Lebensmittel gekühlt zu halten.

## Schalen / Schüssel



SCHALEN CODE	26CF‡	36CF‡	66CF‡	CFR18‡
KONFIGURATION	GN 1/2 – 26,5 x 32,5 cm	GN 1/3 – 17,6 x 32,5 cm	GN 1/6 – 16,2 x 17,6 cm	∅ 17,3 cm
SCHALEN TIEFE	15 cm	15 cm	15 cm	17 cm
UNGEFÄHRE KAPAZITÄT	6 L	3,5 L	1,4 L	1,6 L

Verkaufseinheit: 1



ColdFest-Speisenschalen sind aus stoßsicheren ABS-Schalen und einer Füllung aus ungiftigem Kühlgel hergestellt.

## Deckel



DECKEL CODE	20CFC*	30CFC*	60CFC*	CFRC18*	CFRSC18
BESCHREIBUNG	Flachdeckel	Flachdeckel	Flachdeckel	Flachdeckel	Dichtungsdeckel
PASST COLDFEST	GN 1/2	GN 1/3	GN 1/6	TOPF	TOPF

Verkaufseinheit: 2

## Pumpen mit klaren Deckeln



ARTIKEL NUMMER	CFPSRC10*	CFPMRC10*	CFPFC10*
BESCHREIBUNG	Standardpumpe für 29,5 mL Portionen	Maxi-Pumpe für Würzbeilagen mit Klümpchen	Pumpe mit fixierter Düse für kontrolliertes Spenden
ABMESSUNGEN B x L x H	18,4 x 22,8 x 28,5 cm	18,4 x 26 x 31,4 cm	18,4 x 29,5 x 29,8 cm

Verkaufseinheit: 1



# CAMWEAR® PIZZATEIGBOXEN



DB18263P

## Polypropylen

- Ideal zum Aufbewahren, Transportieren, Aufgehenlassen und Köhlen von Teig.
- Leicht, widerstandsfähig und bruchsicher.
- Chemikalienbeständig, geruchsbeständig und einfach zu reinigen.
- Dicht stapelbare Boxen verhindern das Eindringen von Schmutz und Verunreinigungen und halten den Teig länger frisch.

- Jede Box kann als dichter Deckel für die darunterliegende Box verwendet werden und eliminiert somit die Notwendigkeit und Kosten von Abdeckungen.
- Temperaturbeständig von -40° bis 70°C.
- Abdeckung kann als Tablett 46 x 66 cm benutzt werden.
- Nur in 7,6 cm Tiefe erhältlich.

**Farbe:** Weiß (148).

Camwear- und Polypropylen-Teigboxen können nicht miteinander gestapelt werden.

**Farben CD1826PDB:** Kaffee-Beige (157), Braun (131), Schwarz (110), Schieferblau (401), Grau (180).

\*Teigboxen aus Polypropylen können in Spülmaschinen bei hohen Temperaturen gewaschen werden.

**Camdolly Rollwagen:** 12,7-cm-Rollen: 2 fest, 2 schwenkbar, 1 mit Bremse.



CD1826PDB  
Tragfähigkeit: 136 kg



## AB LAGER EUROPA VERFÜGBARE ARTIKEL UND FARBEN

DB18263P, DB18263CW: (148)

## Camwear

- Verhindert Antrocknen für längere Lagerung des Teigs.
- An allen Seite verstärkte Konstruktion aus praktisch unzerbrechlichem Camwear.
- Boxen verbiegen sich nicht und behalten ihre Form.

- Temperaturbeständig von -40° bis 99°C.
- Erhältlich in zwei Tiefen: 7,62 and 15,24 cm.



DB18263CW

DB18266CW

ARTIKEL NUMMER	AUSSENMASSE	INNENMASSE
<b>Polypropylen-Pizzateigbox</b>		
DB18263P‡	46 x 66 x 7,6 cm	40,6 x 60,9 cm
<b>Polypropylen-Deckel</b>		
DBC1826P‡	46 x 66	—
<b>Camwear Pizzateigboxens</b>		
DB18263CW	46 x 66 x 7,6	40,6 x 60,9
DB18266CW	46 x 66 x 15,3	40,6 x 60,9
<b>Camwear Deckel</b>		
DBC1826CW	46 x 66	—

Verkaufseinheit: 6 Farbe: Weiß (148).

## Camdolly® für Pizzateig-Boxen

CD1826PDB**	50,5 x 71 x 26	44,5 x 64,5
-------------	----------------	-------------

Verpackung: 1 \*\*Optionale Gurte (400STP oder UTHSTP) sind separat erhältlich.

# ZUTATENBEHÄLTER UND CAMWEAR® TROCKENPORTIONIERER



## Allzweckwagen

- Zum Aufbewahren von Trockenvorräten wie Mehl und Getreide.
- Der hygienische Schiebedeckel reduziert die Handhabung und ermöglicht die rasche Inhaltserkennung.
- Behälter aus FDA-geprüftem Material – d.h. es sind keine Einlagen erforderlich.
- Passt unter reguläre Arbeitstische.

7,6-cm-Rollen: 2 hinten fest, 2 vorne schwenkbar.

Farbe: Weiß (148).

Schaufeln separat erhältlich.



### AB LAGER EUROPA VERFÜGBARE ARTIKEL UND FARBEN

IBS20, IBS27, IBS37: (148)



ARTIKEL NUMMER	AUSSENMASSE B x L x H	FLÜSSIGKEITSAUFNAHMEVERMÖGEN	DECKELTYP	TROCKENKAPAZITÄT (ZUCKER)	TROCKENKAPAZITÄT (MEHL)
IBS20	33 x 75 x 71 cm	81 L	Zweiteiliger Schiebedeckel	77 kg	63 kg
IBS27	42 x 75 x 71	102	Zweiteiliger Schiebedeckel	103	68
IBS37	55 x 75 x 71	140	Zweiteiliger Schiebedeckel	143	102
IBSF27	33 x 76,5 x 72,5	102	Zweiteiliger Schiebedeckel	98	68
IB32	56 x 61 x 58,5	121	Einfacher flacher Deckel	98	73
IB36	39 x 75 x 74	129	Einfacher flacher Deckel	114	82
IB44	47 x 75 x 74	161	Einfacher flacher Deckel	145	104

Verkaufseinheit: 1

## Camwear Schaufeln

- Praktisch unzerbrechliches Camwear verbeult nicht, splittert nicht ab und rostet nicht.
- Eingeformte Sure-Grip Griffe haben ein Loch zum Aufhängen.
- Ideal Verwendung in Cambro Eiswürfelwagen und Vorratsbehältern.

Farbe: Durchsichtig (135).

Kein Namensschriftzug möglich.



### AB LAGER EUROPA VERFÜGBARE ARTIKEL UND FARBEN

ALLE SCHAUFELN: (135)

ARTIKEL NUMMER	INHALT	VERKAUFSEINHEIT
SCP6CW	170 g	12
SCP12CW	340	12
SCP24CW	680	12
SCP64CW	1814	6



# EINWEICH- UND SOLEBEHÄLTER & CAMCRISPER®



## Einweich- Und Solebehälter

- Für ein vollständiges Eintauchen von Fleisch oder Geflügel in Salzlake für eine bessere Feuchtigkeitspeicherung, Textur und Geschmack.
- Kann auch als Einweichbecken für Kleinteile und Geschirr in einer Reinigungslösung verwendet werden, um das Vorspülen zu vereinfachen.
- Durchsichtige Schiebedeckel bleiben dauerhaft auf den Behältern und reduzieren die Gefahr von Kreuzkontamination.
- Hält Temperaturen von -40° bis 70°C stand.

**7,6-cm-Rollen:** 2 hinten fest, 2 vorne schwenkbar.

**Farben:** Weiß (148), Gelb (229).  
**Farbe des Deckels:** Durchsichtig (135).

Eine gewisse Montagearbeit ist erforderlich.

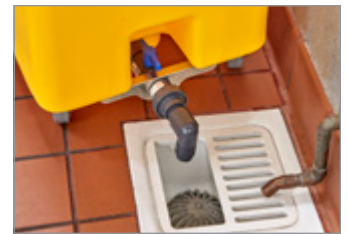

Der wendbare Ablaufkrümmer kann je nach Bedarf in jede Richtung positioniert werden. Verwendung mit oder ohne Ablaufschlauch, je nach verfügbarem Zugang zum Bodenablauf.

Der Tank lässt sich bei voller Füllung in 4 Minuten leicht entleeren und verfügt über einen leicht drehbaren 45° Kugelhahn.

Wendiger Ablaufkrümmer und transparenter Schlauch ermöglichen die Entwässerung auch bei schwer zugänglichen Abläufen.

ARTIKEL-NUMMER	AUSSENMASSE B x L x H	INHALT	M³
IBSD37	54,6 x 74,9 x 71,7 cm	140 L	0,14

Verkaufseinheit: 1

## Camcrisper® Gemüsewagen

- Ein unabhängiges System für das Aufbewahren, Reinigen und den Transport von Vorräten.
- Verhindert Kreuzkontamination und reduziert unnötige Handhabung auf ein Minimum.
- Obst und Gemüse zunächst aus den Lieferkartons in den Behälter umfüllen, abdecken und zur Aufbewahrung in den Kühlraum rollen.
- Zum Waschen und Abspülen von Obst und Gemüse für die problemlose und unbedenkliche Vorbereitung.

**7,6-cm-Rollen:** 2 hinten fest, 2 vorne schwenkbar.

**Farbe:** Weiß (148).  
**Farbe des Deckels:** Durchsichtig (135).



**AB LAGER EUROPA VERFÜGBARE ARTIKEL UND FARBEN**

CC32: (148)



ARTIKEL-NUMMER	AUSSENMASSE B x L x H	INHALT	M³	FÜLLGEWICHT
CC32	56 x 61 x 58,5 cm	121 L	0,123	24 Salatköpfe (unfertig) 42 Salatköpfe (fertig)

Verkaufseinheit: 1

# HOCHTEMPERATUR-MESSBECHER UND CAMWEAR®-MESSBECHER



## Hochtemperatur-Messbecher und Abdeckung

- Zum Erwärmen von Flüssigkeiten oder Saucen in der Mikrowelle, zum Sammeln von heißem Wasser aus einem Spender, zum Befüllen von Dampftischen, zum Scheuern von Geschirr oder zum Rehydrieren von Lebensmitteln.
- Hält Temperaturen von -40° bis 190°C stand.
- Wird bei regelmäßiger Anwendung mit heißen Flüssigkeiten/ Inhaltsstoffen nicht reißen oder zerbrechen.

- Eingebaute Standard- und metrische Skalen sorgen für Genauigkeit und halten den Anforderungen des Foodservice stand.
- Der eingebaute Griff ist sowohl für Komfort als auch für Sicherheit positioniert und bleibt außerhalb der Mikrowelle oder des Ofens kühl gegenüber Berührungen.
- Optionale spritzwassergeschützte Abdeckung für 2 und 4 L Messbecher.

Farbe : Bernstein (150).



### AB LAGER EUROPA VERFÜGBARE ARTIKEL UND FARBEN

200MCH, 400MCH, MCCH: (150)

ARTIKEL-NUMMER	BESCHREIBUNG	AUSSENMASSE B x H
200MCH	2 L Messbecher	16,2 x 19,4 cm
400MCH	4 L Messbecher	26,4 x 19,4
MCCH	Universalabdeckung (passend für beide Becher)	18,9 x 2,4

Verkaufseinheit: 1



Die abgebildeten Becher mit optionaler Universalabdeckung.

## Camwear Flüssigkeits-Messbecher

- Die außen eingegossene, praktische Maßskala ist rot für US-Standards und blau für metrische Abmessungen bedruckt.
- Haltbares, praktisch unzerbrechliches Camwear verbeult nicht und sorgt stets für genaues Abmessen.
- Der eingegossenen Griff bricht nicht ab.

Farbe: Durchsichtig (135).

Mit Beschriftung erhältlich (nur auf Flächen, die nicht mit Speisen in Berührung kommen). Siehe "Werbeaufdruck/Beschriftung" für weitere Produkt- und Bestellinformation.



### AB LAGER EUROPA VERFÜGBARE ARTIKEL UND FARBEN

100MCCW, 200MCCW, 400MCCW: (135)

ARTIKEL-NUMMER	INHALT	VERKAUFS-EINHEIT
25MCCW	225 mL (Trockenmaß)	12
50MCCW	0,5 L	12
100MCCW	1	12
200MCCW	2	12
400MCCW	4	1



Maßskalen sind eingeformt; metrische Skala blau und US-Standardskala rot.

# TISCHSERVICE



# CAMWEAR®-GESCHIRR

**5** FÜNF JAHRE BRUCHGARANTIE

- Das haltbare Camwear Material ist flecken-, geruchs- und kratzfest.
- Texturierte Oberfläche auf Salat- und Speisetellern für lange Haltbarkeit.
- Ideal für Schulen, Cafeterien, Tagesstätten und Einrichtungen des Gesundheitswesens.
- Tassen und stapelbare Tassen können personalisiert werden.

Nicht zur Verwendung in Mikrowellen geeignet.

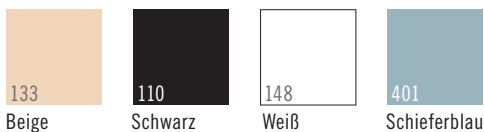



## Ovale Teller und Menüteller



ARTIKELNUMMER	90SPCW	120CWP	93CW	HK93BCW*
DURCHMESSER	22,9 x 4 cm höhe	30,5 x 22,9 cm	22,9 cm	24,1 cm
BESCHREIBUNG	Rund, tief	Oval, schmaler rand	Schmaler rand	Schmaler rand
VERKAUFSEINHEIT	48	24	48	12

Siehe „Heat Keeper“ für genauere Angaben über die Abdeckungen. \*HK93BCW ist nur in Beige (133) lieferbar. Nicht für die Mikrowelle geeignet.

### AB LAGER EUROPA VERFÜGBARE ARTIKEL UND FARBEN

90SPCW, 10CWNR, 9CWNR, 825CWNR, 50CW, 60CW, 75CW: (148), (401)  
 96CW: (148), (401)  
 10CWL: (135)  
 725CWNR, 65CWNR, 10CW, 45CW, 100CW, 150CW: (148)  
 45CW, 100CW, 150CW: (148)

## Teller



ARTIKELNUMMER	10CWNR	9CWNR	825CWNR	725CWNR	65CWNR	55CWNR
DURCHMESSER	25,4 cm	22,9 cm	21 cm	18,4 cm	16,5 cm	14 cm
BESCHREIBUNG	Schmaler rand	Schmaler rand	Schmaler rand	Schmaler rand	Schmaler rand	Schmaler rand
VERKAUFSEINHEIT	48	48	48	48	48	48

Nicht für die Mikrowelle geeignet.

## Schüsseln



ARTIKELNUMMER	10CW*	10CWL	35CW	45CW	50CW	60CW	100CW	150CW
DURCHMESSER	278 mL	—	252 mL	150 mL	452 mL	322 mL	370 mL	494 mL
BESCHREIBUNG	Schüssel	Deckel für 10CW schüssel	Suppe	Kompott	Tiefe schüssel	Schale	Tiefe schüssel	Schüssel
VERKAUFSEINHEIT	48	48	48	48	48	48	48	48
FORM	Eckig	Eckig	Rund	Rund	Rund	Rund	Rund	Oberer rand rund boden eckig
AUSSENDURCHMESSER	10,2 x 10,2 cm	—	9,8 cm	11,7 cm	13,3 cm	15,2 cm	12,5 cm	Oberer Rand: 13,3 cm unten: 6,4 x 6,4 cm
HÖHE	4,8 cm	2,2 cm	5,4 cm	3,3 cm	5,4 cm	4 cm	4,3 cm	5,7 cm

Nicht für die Mikrowelle geeignet. \*Deckel auf Bestellung erhältlich.

## Becher, Tassen



ARTIKELNUMMER	75CW	96CW
DURCHMESSER	239 mL	288 mL
BESCHREIBUNG	Stapel tassen	Becher
VERKAUFSEINHEIT	48	48
MAX. DURCHM./HÖHE	10,3* cm / 8 cm	10,6* cm / 9,5 cm
CAMRACK® 1/1 GRÖSSE	16C414	16C414

\*Maximaler Durchmesser inklusive Griffe. Nicht für die Mikrowelle geeignet.

## Abgeteilte Isoliermenüteller



ARTIKELNUMMER	HK93CW	HK39
BESCHREIBUNG	Untersatz und eckel mit 3 unterteilungen	Warmhaltesockel und deckel für 22,9 cm teller
VERKAUFSEINHEIT	6	6

HK93CW in Beige (133) erhältlich. HK39 in Antikweiß (148) erhältlich. Nicht für die Mikrowelle geeignet.



HK93PMC  
 Camcarrier® für HK93CW auf besondere Anfrage erhältlich. Rufen Sie den Cambro Kundendienst an, wenn Sie weitere Informationen wünschen.

# VERSA CAMCOVERS®

Heiße Speisen werden mit dem Versa Camcover heiß serviert – der eleganten und effizienten Alternative zu herkömmlichen Metalldeckeln.

- Mikrowellentaugliche Tellerabdeckungen widerstehen Temperaturen bis zu 149°C\*.
- Deckel bleiben kühl und lassen sich daher leichter handhaben.
- Leichter und ruhiger als Metalldeckel.
- Elegantes Aussehen ohne Polieren.
- Hält Speisen länger warm als Metalldeckel.
- Mikrowellenfest.
- Sowohl rund als auch viereckig in verschiedenen Größen erhältlich.
- Aus Fiberglass.

**Farben:** Elfenbein (380), Granitgrau (191), Antikpergament (101).

\*Kann in beheizten Wagen verwendet werden.

Mikrowellenfest.

Das Cambro Camcover Handbuch auf unserer Website hilft Ihnen beim Bestimmen, welche Versa Camcover Größe am besten für Ihre Teller geeignet ist. Oder senden Sie einfach einen Teller zur Größenbestimmung an den Cambro Kundendienst.



ARTIKEL-NUMMER	INNERER DURCHMESSER	ÄUSSERE HÖHE	VERKAUFS-EINHEIT
<b>Eckig</b>			
85SFVS	20,91 cm	7 cm	12
978SFVS	25,4	7	12
<b>Rund</b>			
68VS	16,5	5,6	12
86VS	21	6,7	12
91VS	23,2	6,8	12
913VS	24,9	6,8	12
95VS	23,7	6,8	12
99VS	24,3	6,7	12
911VS	24,6	7	12
100VS	25,4	6,8	12
103VS	25,9	6,8	12
105VS	26,2	6,8	12
106VS	26,4	7,2	12
1010VS	27	6,8	12
1012VS	27,3	6,8	12
1014VS	27,6	6,8	12
116VS	28,9	8,1	12
120VS	30,5	7,3	12
124VS	31,1	7,3	12

## CAMCOVERS® TELLERABDECKHAUBEN AUS CAMWEAR®

- Speisen bleiben ohne Aufwärmen heiß und appetitlich.
- Ideal zur Verwendung in beheizten Wagen.
- Bis zu 99°C unbedenklich.\*
- Aus haltbarem Camwear Material – beständig gegen Beulen und Kratzer.
- Leichtes Gewicht für leisen Service.
- Spart Arbeit, da Polieren überflüssig ist.

**Farben:** Durchsichtig (152), Bernstein (153), Beige (133), Silber (486).  
**MDCPC9CW Farben:** Durchsichtig (135), Bernstein (153), Beige (133), Silber (486).

Wenn Sie Hilfe bei der Wahl der korrekten Tellerdeckel wünschen, siehe „Camcover Größenbestimmung“ auf [www.cambro.com](http://www.cambro.com). Oder senden Sie einen Ihrer Teller zur Größenbestimmung.

\*Nicht für die Mikrowelle geeignet.



**AB LAGER EUROPA VERFÜGBARE ARTIKEL UND FARBEN**

9011CW, 1000CW, 1007CW, 1013CW, 1101CW: (152)

ARTIKEL-NUMMER	INNERER DURCHMESSER	ÄUSSERE HÖHE	VERKAUFS-EINHEIT
<b>Camcovers Tellerabdeckhauben aus Camwear</b>			
806CW	21,4 cm	6,8 cm	12
900CW	23,2	7	12
901CW	23,7	7,2	12
905CW	24,1	7,2	12
909CW	24,8	7	12
9011CW	25,4	7,3	12
9013CW	25,4	7	12
1000CW	25,9	6,8	12
1005CW	26,8	7,2	12
1007CW	27	7	12
1013CW	27,5	6,8	12
1101CW	27,9	6,8	12
1202CW	30,8	7	12
<b>Flache Camwear-Abdeckungen</b>			
MDCPC9CW	23,2	5	12

# GRAVURINFORMATION – PERSONALISIERTE PRODUKTE FÜR DEN TISCHSERVICE UND FÜR DIE LEBENSMITTELAUFBEWAHRUNG

Personalisieren Sie Becher, Barzubehör, Krüge, Karaffen und Essgeschirr, um eine Marke, ein Unternehmen oder die Kundenzufriedenheit zu fördern. Verwenden Sie Produkte mit Wiedererkennungswert an mehreren Service-Standorten. Personalisieren Sie Produkte für die Lebensmittelaufbewahrung, um Inhaltsstoffe kenntlich zu machen, fügen Sie Zeilen mit Rezeptanweisungen hinzu, um die Qualität und Konsistenz des Produkts sicherzustellen. Personalisierte Produktbestellungen sind ausschließlich in Verpackungen mit ganzen Mengen möglich und nicht als angebrochene Kartons.



Produkte, die kundenspezifisch beschriftet werden können, sind mit diesem Symbol gekennzeichnet.



## WÄHLEN SIE EINE ODER ZWEI STANDARDAUFDRUCKFARBEN AUS

Alle mit dem Werbeaufdruck gekennzeichneten Vorratshaltungsprodukte können bedruckt werden



Rot



Gelb



Hellblau



Dunkelblau



Grün



Orange



Violett



Schwarz



Weiß



Grau



Gold



Silber

Aufgrund der unterschiedlichen Druckprozesse weichen die Katalogfarben u.U. von den Aufdruckfarben etwas ab.

## TAMPONDRUCK-PERSONALISIERUNG

- Eine Farbe. Für den Tischservice stehen lediglich zwei Farben zur Verfügung.
- Wählen Sie aus 12 Standardaufdruckfarben aus.
- Der Druckbereich beträgt je nach der bedruckbaren Fläche des jeweiligen Produkts 6 mm - 10 cm. Mindestbestellmenge von.

## PERSONALISIERUNGS-KOSTEN

- Kosten für die kundenspezifische Personalisierung von Etiketts
- \*\*\* netto (einmalige Gebühr, Abrechnung mit der ersten Auftragsbestätigung)
- Einrichtungsgebühr in Höhe von \*\*\* netto pro Bestellung
- Farbaufdrucksgebühr in Höhe von \*\*\* netto pro Seite, pro Farbe

## Musterbestellung

### 1. Kostenloses Muster anfordern

Setzen Sie sich mit dem zuständigen Cambro Vertreter in Verbindung und reichen Sie ein Musteranforderungsformular an Cambro ein. Eine Vertreterliste ist im hinteren Katalogteil zu finden. Das Formular MUSS zusammen mit dem Artwork eingereicht werden.

### 2. Artwork

Muss verwendungsbereit sein, ausschließlich in digitalem Format. Per E-Mail an einen Cambro-Vertreter oder an Cambro über [letsgetpersonal@cambro.com](mailto:letsgetpersonal@cambro.com). E-Mail-Betreff mit Logoname im Titel. Kontaktinformationen angeben. Falls das Artwork unvollständig ist, können Grafikdienstleistungen für \*\*\* pro Stunde bezogen werden. Dateidimensionen: 100% Abbildungsgröße, 300 dpi Auflösung  
Dateityp: Adobe® Illustrator®, Photoshop®  
Dateiformat: jpeg, tiff, eps

### 3. Bearbeitungszeit für Muster

7 - 10 Arbeitstage ab Abnahme des Artwork.

### 4. Musterabnahme

Jedes Muster beinhaltet ein Abnahmeformular. Das Formular muss ausgefüllt und vor der Bearbeitung der Auftragsbestätigung per Fax an Cambro gesendet werden.

### 5. Mustergebühr (netto)

\*\*\* pro Muster (Gebühr wird mit Bestellung der Probe abgerechnet und nach der ersten Auftragsbestätigung gutgeschrieben).

### 6. Fragen

Kontaktieren Sie Kristie Patterson direkt unter der Nummer 714-230-4125, rufen Sie unter 800-854-7631 Durchwahl 4125 an oder senden Sie eine E-Mail an [kpatterson@cambro.com](mailto:kpatterson@cambro.com).

\*\*\*Der zuständige Cambro-Vertreter gibt Ihnen gern Preisauskünfte.

# CAMWEAR® KRUG

- Geringes Gewicht zur problemlosen Handhabung.
- Exklusive Ausgussöffnung, mit der Eiswürfel dosiert werden und ein Überschwappen verhindert wird.
- Geschlitzter Boden ermöglicht vollständiges und hygienisches Trocknen.

**Farben:** Durchsichtig (135). P600CW auch in Bernstein (153) erhältlich.

Fassungsvermögen bis zum Rand gemessen.

Mit Beschriftung erhältlich. Weitere Produkt- und Bestellinformationen, siehe "Werbeaufdruck".

PC34CW Nur stapelbarer Krug, sind geschützt durch US-Patent D 682,002 S.



## AB LAGER EUROPA VERFÜGBARE ARTIKEL UND FARBEN

P320CW, P34CW, P34LCW, P480CW, P600CW, P60CW, PL60CW, PE600CW, P64CW, PC64CW: (135)

### P320CW, P480CW and P600CW

Ein Branchenstandard. Breite Bodenfläche bietet guten Stand, verhindert Umkippen.



#### P320CW

**INHALT:** 0,95 L

**HÖHE MIT AUSGUSS:** 17 cm

**DURCHMESSER MIT GRIFF:** 14,5 cm

**Verkaufseinheit:** 6



#### P480CW

**INHALT:** 1,4 L

**HÖHE MIT AUSGUSS:** 20 cm

**DURCHMESSER MIT GRIFF:** 16 cm

**Verkaufseinheit:** 6



#### P600CW

**INHALT:** 1,8 L

**HÖHE MIT AUSGUSS:** 20,5 cm

**DURCHMESSER MIT GRIFF:** 17 cm

**Verkaufseinheit:** 6



#### P60CW

**INHALT:** 1,8 L

**HÖHE MIT AUSGUSS:** 23 cm

**DURCHMESSER MIT GRIFF:** 18,5 cm

**Verkaufseinheit:** 6



### PL60CW

Laguna®-Krug mit Hammerschlag-Oberfläche, die keine Kratzer zeigt. Ausschank von Flüssigkeiten auf der Vorderseite oder Eiswürfel und Flüssigkeiten auf der Seite. Passende Becher erhältlich.

#### PL60CW

**INHALT:** 1,8 L

**HÖHE MIT AUSGUSS:** 20 cm

**DURCHMESSER MIT GRIFF:** 17 cm

**Verkaufseinheit:** 6

### PE600CW

Wirtschaftliches und leichtes Design. Ausschank von Flüssigkeiten auf der Vorderseite oder Eiswürfel und Flüssigkeiten auf der Seite.



#### PE600CW

**INHALT:** 1,8 L

**HÖHE MIT AUSGUSS:** 20 cm

**DURCHMESSER MIT GRIFF:** 18,7 cm

**Verkaufseinheit:** 6

### P64CW

Konisches Design und tropfsichere Ausgusstülle.



#### P64CW

**INHALT:** 1,9 L

**HÖHE MIT AUSGUSS:** 23,5 cm

**DURCHMESSER MIT GRIFF:** 18,5 cm

**Verkaufseinheit:** 6

### PC64CW

Mit dem auf drei Positionen einstellbaren Deckel können Eiswürfel zurückgehalten, Getränke unbehindert ausgeschenkt und der Inhalt verschlossen werden.



#### PC64CW

**INHALT:** 1,9 L

**HÖHE MIT AUSGUSS:** 24,8 cm mit deckel

**DURCHMESSER MIT GRIFF:** 18,5 cm

**Verkaufseinheit:** 6

### PC34CW

Stapelbare Krüge und Deckel in mattiertem Design, das keine Kratzer zeigt.



#### PC34CW

**INHALT:** 1 L

**HÖHE MIT AUSGUSS:** 19 cm mit deckel

**DURCHMESSER MIT GRIFF:** 17 cm

**Verkaufseinheit:** 6

### P34CW

Nur stapelbarer Krug.



#### P34CW / P34LCW

**INHALT:** 1 L / —

**HÖHE MIT AUSGUSS:** 16,8 cm / 5,1 cm

**DURCHMESSER MIT GRIFF:** 17 cm / 11,4 cm

**Verkaufseinheit:** 6

# ALISO® BARZUBEHÖR, KELCHE UND DESSERTGLÄSER AUS CAMWEAR®

Aliso Barware wirkt und sieht aus wie klares Glas, besteht aber aus haltbarem Camwear Material. Das elegante, nahtlose Design von Aliso Barware ist die stilvolle Wahl für legeres Dining, Freiluftveranstaltungen und Service am Swimming Pool.

- Barware-Produkte zeichnen sich durch einen großen und schweren Boden aus, was für zusätzliche Standfestigkeit sorgt.
- Das Sockeldesign ermöglicht rasches Ablaufen und komplettes Trocknen.
- Barware kann ohne Temperaturschockgefahr im Kühl- oder Gefrierschrank vorgekühlt werden.

**Farben:** Durchsichtig (135).

Fassungsvermögen bis zum Rand gemessen.

Mit Beschriftung erhältlich. Siehe Abschnitt "Werbeaufdruck" für Bestellung und Preise.



ARTIKELNUMMER	BWM10CW	BWV10CW	BWP14CW	BWB16CW	GB850CW	GB1200CW	DG3CW*
BESCHREIBUNG	Martini	Wein	Pilsner	Bier	Kelch	Kelch	Dessertgläser
MAX. DURCHMESSER	12,2 cm	7,5 cm	8,3 cm	12,1 cm	7 cm	7 cm	5,8 cm
MAX. HÖHE	17,5 cm	17,1 cm	24,3 cm	15,9 cm	15,9 cm	19,4 cm	7,7 cm
CAMRACK® 1/1 GRÖSSE	9S638	25S638	25S958	16S638	36S534	36S738	49S318
KAPAZITÄT BIS ZUM RAND	310,5 mL	310,5 mL	458,4 mL	473 mL	266 mL	378 mL	100 mL
VERKAUFSEINHEIT	12	24	24	12	24	24	72

\*Nur in ganzen Kartons erhältlich. Angebrochene Kartons nicht erlaubt.

# BECHER UND EINWEG-CAMLIDS®

- Wiederverwendbare Becher ersparen dem Bediener die Kosten für den Austausch von beschädigten Gläsern oder Einweg-Kinderbechern und reduzieren gleichzeitig den Ausschuss.
- Wiederverwendbare Becher können mit Logos oder exklusiven Designs personalisiert werden, um das Branding zu verbessern.
- Ideal für schnelle Mahlzeiten oder Veranstaltungen im Freien. Das Aussehen von Glas, ohne die damit verbundenen Risiken.
- Tropfsicher schließende CamLids-Einwegdeckel.



## SAN LIDO®-BECHER

- Integrierter Stapelring, der sich leicht reinigen lässt, ermöglicht die stabile und platzsparende Aufbewahrung.
- Stoßfester SAN-Kunststoff, der splitter- und bruchbeständig ist, minimiert die Kosten für den Austausch.

**Farben:** Durchsichtig (152).  
**CamLid-Einwegdeckel – Farben:** Lichtdurchlässig (190).

Für das Fassungsvermögen gilt die obere Abfüllmarkierung.

Die Lido-Becher sind durch US-Patent D720,963 S geschützt.



\*Die Becher (177 und 266 mL) weisen zusätzliche, dezente Markierungen auf, die für den Gesundheitsbereich gedacht sind.



ARTIKELNUMMER	LDT5	LDT6	LDT9	LDT10	LDT12	LDT16	LDT22
FÜR FOLGENDE DECKEL	CLJ6	CLST6	CL900P	CLNT10	CLNT12	CLST9	CLSM8B5**
MAX. DURCHMESSER	5,9 cm	6,8 cm	8,1 cm	7,3 cm	7,6 cm	8,4 cm	8,9 cm
MAX. HÖHE	9,4 cm	9,4 cm	9,4 cm	11,4 cm	12,5 cm	13,5 cm	16,8 cm
CAMRACK® 1/1 GRÖSSE	49S318	36S318	25S318	36S418	30S434	25S534	20S638
KAPAZITÄT BIS ZUM RAND	150 mL	177 mL*	266 mL*	300 mL	355 mL	480 mL	650 mL
CASE PACK BECHER / DECKEL	36 / 1,000	36 / 1,000	36 / 1,000	36 / 1,000	36 / 1,000	36 / 1,000	36 / 1,500

\*\*Exklusive der Kreuzschlitze für den Trinkhalm.

# CAMWEAR® HUNTINGTON® UND SAN NEWPORT TRINKBECHER

## Huntington Becher

- Sieht aus und fühlt sich an wie elegantes Glas – ohne die hohen Ersatzkosten.
- Aus haltbarem Camwear Material.
- Leichtes Gewicht.
- Durch Stapelnocken ohne Verhaken stapelbar.
- Dreiseitiger Ablauf unten zum bequemen Spülen und Trocknen.

**Farben:** Himmelblau (196), Durchsichtig (135).  
**Farbe des Deckels:** Lichtdurchlässig (190).  
 Fassungsvermögen bis zum Rand gemessen.  
 Mit Beschriftung erhältlich. Siehe Abschnitt "Werbeaufdruck" für Bestellung und Preise.

Für Temperaturen von -40° bis 99°C.  
 \*Exklusive der Kreuzschlitze für den Trinkhalm.



### AB LAGER EUROPA VERFÜGBARE ARTIKEL UND FARBEN

HT5CW, HT8CW, HT120CW, HT10CW, HT12CW: (135)



ARTIKELNUMMER	HT5CW	HT8CW	HT10CW	HT120CW	HT12CW	HT14CW	HT16CW	HT22CW
FÜR FOLGENDE DECKEL	—	CLNT8	—	CLNT12	—	—	CLAM8B5*	CLSM8B5*
MAX. DURCHMESSER	6 cm	6,8 cm	7,1 cm	7,6 cm	8,6 cm	8,3 cm	8,4 cm	8,9 cm
MAX. HÖHE	9 cm	11,3 cm	12,2 cm	12,8 cm	9,5 cm	12,4 cm	14 cm	17 cm
CAMRACK® 1/1 GRÖSSE	49S318	36S418	36S434	25S434	25S418	25S434	25S534	25S638
KAPAZITÄT BIS ZUM RAND	148 mL	237 mL	296 mL	355 mL	355 mL	414 mL	473 mL	652 mL
CASE PACK BECHER / DECKEL	36 / —	36 / 1,000	36 / —	36 / 1,000	36 / —	36 / —	36 / 1,500	36 / 1,500

## Newport Trinkbecher

- Das gerippte Design hat den Look von Glas – mit den Sicherheitsvorteilen und zum kostengünstigen Preis von Kunststoff.
- Stoßfester SAN-Kunststoff widersteht Absplittern und Zerschlagen.
- Durch Stapelnocken ohne Verhaken stapelbar.
- Sani-Rim Lippe sorgt für eine hygienische Trinkfläche.

**Farben:** Durchsichtig (152), Bernstein (153), Schieferblau (401).  
**Farbe des Deckels:** Lichtdurchlässig (190).  
 Fassungsvermögen bis zum Rand gemessen.  
 Mit Beschriftung erhältlich. Weitere Produkt- und Bestellinformation, siehe "Werbeaufdruck".

### AB LAGER EUROPA VERFÜGBARE ARTIKEL UND FARBEN

NT5, NT8, NT9, NT10, NT12: (152)

Für Temperaturen von -20° bis 85°C.  
 \*Exklusive der Kreuzschlitze für den Trinkhalm.



ARTIKELNUMMER	NT5	NT8	NT9	NT10	NT12	NT14	NT16	NT20
FÜR FOLGENDE DECKEL	CLNT5	CLNT8	CLNT9	CLNT10	CLNT12	—	—	CLSM8B5*
MAX. DURCHMESSER	6,4 cm	6,8 cm	8,3 cm	7,1 cm	7,6 cm	7,9 cm	8,3 cm	8,7 cm
MAX. HÖHE	9,4 cm	10,2 cm	8,4 cm	11,6 cm	13 cm	12,7 cm	14,6 cm	16,5 cm
CAMRACK® 1/1 GRÖSSE	36S318	36S418	25S318	36S434	25S434	25S434	25S534	25S638
KAPAZITÄT BIS ZUM RAND	189 mL	228 mL	275 mL	300 mL	373 mL	414 mL	485 mL	650 mL
CASE PACK BECHER / DECKEL	36 / 1,500	36 / 1,000	36 / 1,000	36 / 1,000	36 / 1,000	36 / —	36 / —	36 / 1,500

# SAN LAGUNA® UND DEL MAR® BECHER

## Laguna Trinkbecher

- Gehämmerte Textur verbirgt Wasserflecken und Kratzer.
- Aus stoßsicherem SAN.
- Leichtes Gewicht, lässt sich gut tragen.

**Farben:** Durchsichtig (152), Spanischgrün (427).  
**Farbe des Deckels:** Lichtdurchlässig (190).

Fassungsvermögen bis zum Rand gemessen.

Mit Beschriftung erhältlich. Siehe Abschnitt "Werbeaufdruck" für Bestellung und Preise.

Für Temperaturen von -20° bis 85°C.

\*Exklusive der Kreuzschlitze für den Trinkhalm.



ARTIKELNUMMER	LT6	LT8	LT10	LT12	LT14	LT16	LT22
FÜR FOLGENDE DECKEL	CLLT6	CLLT8	CLLT10	CLLT12	—	CLAM8B5*	—
MAX. DURCHMESSER	6,3 cm	6,9 cm	7,4 cm	7,9 cm	8,3 cm	8,4 cm	9,3 cm
MAX. HÖHE	10,7 cm	10,9 cm	12,1 cm	12,7 cm	13,1 cm	14 cm	15,4 cm
CAMRACK® 1/1 GRÖSSE	36S418	36S418	30S434	25S434	25S434	25S534	16S534
KAPAZITÄT BIS ZUM RAND	177,4 mL	236,6 mL	295,7 mL	354,9 mL	414 mL	473,2 mL	650,6 mL
CASE PACK BECHER / DECKEL	36 / 1,500	36 / 2,000	36 / 1,000	36 / 1,000	36 / —	36 / 2,000	36 / —

## Del Mar Trinkbecher

- Cracklé-Glas-Look – leicht und lässt sich wie Kunststoff handhaben.
- Dicker, robuster Sockel und gerollte Kanten für zusätzliche Stabilität.
- Aus stoßsicherem SAN-Kunststoff.

**Farben:** Durchsichtig (152), Rubinrot (156), Saphirblau (608), Hell-Bernstein (609).

**Farbe des Deckels:** Lichtdurchlässig (190).

Fassungsvermögen bis zum Rand gemessen.

Mit Beschriftung erhältlich. Siehe Abschnitt "Werbeaufdruck" für Bestellung und Preise.

Del Mar Becher sind geschützt durch U.S.-Patent D 478,778 S.

Für Temperaturen von -20° bis 85°C.



ARTIKELNUMMER	D8	D12	D14	D16	D24
FÜR FOLGENDE DECKEL	—	—	CLST9	—	—
MAX. DURCHMESSER	6,7 cm	7,5 cm	8,3 cm	7,8 cm	8,7 cm
MAX. HÖHE	10,6 cm	12 cm	8,3 cm	15,1 cm	16,8 cm
CAMRACK 1/1 GRÖSSE	36S418	25S434	25S318	25S534	25S638
KAPAZITÄT BIS ZUM RAND	237 mL	355 mL	414 mL	473 mL	710 mL
CASE PACK BECHER / DECKEL	36 / —	36 / —	36 / 1,000	36 / —	36 / —



# SAN COLOR-TRINKBECHER UND COCA-COLA® BECHER

- Ein klassischer Becher von Wert – ideal für legeres Dinieren.
- Texturierung an der Außenseite widersteht Kratzern.
- Aus stoßsicherem SAN.
- Stapelnocken innen zum problemlosen Aufbewahren.
- Sani-Rim Lippe sorgt für eine hygienische Trinkfläche.

**Farben:** Schieferblau (401),  
Durchsichtig (152), Bernstein (153),  
Rubinrot (156).

**Farbe des Deckels:** Lichtdurchlässig (190).

Fassungsvermögen bis zum Rand  
gemessen.

Mit Beschriftung erhältlich. Weitere  
Produkt- und Bestellinformation, siehe  
"Werbeaufdruck".

Für Temperaturen von -20° bis 85°C.



## AB LAGER EUROPA VERFÜGBARE ARTIKEL UND FARBEN

1200P: (152)



ARTIKELNUMMER (72 PACK)	500P	800P	900P	950P	1200P	1600P	2000P	—
ARTIKELNUMMER (24 PACK)	500P2	800P2	900P2	950P2	1200P2	1600P2	2000P2	3200P2
FÜR FOLGENDE DECKEL	CLJ6	CL800P	CL900P	CL950P	—	—	—	—
MAX. DURCHMESSER	5,7 cm	6,7 cm	8,1 cm	7 cm	7,5 cm	8 cm	8,6 cm	10 cm
MAX. HÖHE	9,2 cm	10,2 cm	8,25 cm	11,1 cm	13,2 cm	14,6 cm	16,5 cm	18,4 cm
CAMRACK® 1/1 GRÖSSE	49S318	36S418	25S318	36S418	25S434	25S534	25S638	16S738
KAPAZITÄT BIS ZUM RAND	154 mL	231 mL	287 mL	290 mL	373 mL	485 mL	650 mL	976 mL
VERKAUFSEINHEIT (P)	72	72	72	72	72	72	72	—
VERKAUFSEINHEIT (P2)	24	24	24	24	24	24	24	24
CASE PACK DECKEL	1,000	1,000	1,000	1,000	—	—	—	—

## Coca-Cola® Becher

- Colorware Becher mit dem Coca-Cola Markenzeichen in Weiß.
- Nur für Kunden mit Coca Cola Ausschank und Speiseservice erhältlich.

**Farbe:** Durchsichtig (152).

Der Coca-Cola Schriftzug wird nur in  
Weiß gedruckt.

Diese durch Warenzeichen geschützten  
Gefäße sind keine Handelsware und nur  
für Kunden bestimmt, die Coca-Cola im  
Barservice verkaufen.

Für Temperaturen von -20° bis 85°C.



ARTIKELNUMMER	20CC	32CC
MAX. DURCHMESSER	8,6 cm	10 cm
MAX. HÖHE	16,5 cm	18,4 cm
CAMRACK® 1/1 GRÖSSE	25S638	16S738
KAPAZITÄT BIS ZUM RAND	650 mL	976 mL
VERKAUFSEINHEIT	72	24

# CAMWEAR®-BECHER UND CAMVIEW® CAMLITERS®

## Camwear Trinkbecher

- Die Optik und das Gefühl von Glas, aber aus haltbarem Camwear Material.
- Texturierte Außenfläche widersteht Zerkratzen.
- Glatte Innenfläche erleichtert die Reinigung.
- Mit Sani-Rim-Lippe für hygienisches Trinken.

Farben: Durchsichtig (152).

Fassungsvermögen bis zum Rand gemessen.

Mit Beschriftung erhältlich. Weitere Produkt- und Bestellinformation, siehe "Werbeaufdruck".

Für Temperaturen von -40° bis 99°C.



## AB LAGER EUROPA VERFÜGBARE ARTIKEL UND FARBEN

500CW, 800CW: (152)



ARTIKELNUMMER	500CW	800CW	850CW	950CW	1200CW	1600CW
FÜR FOLGENDE DECKEL	—	—	—	CLNT10	—	CL900P
MAX. DURCHMESSER	5,7 cm	6,7 cm	8,6 cm	7 cm	7,5 cm	7,9 cm
MAX. HÖHE	9,2 cm	10,2 cm	9,7 cm	11,1 cm	13,2 cm	14,6 cm
CAMRACK® 1/1 GRÖSSE	49S318	36S418	25S418	36S418	36S434	25S534
KAPAZITÄT BIS ZUM RAND	160 mL	237 mL	269 mL (dickwandig)	284 mL	384 mL	503 mL
CASE PACK BECHER / DECKEL	48 / —	48 / —	48 / —	48 / 1,000	48 / —	48 / 1,000

## CamView Camliter-Karaffen

- Ideal zum Servieren von Getränken an Buffetlinien oder an Tischen.
- Im Lieferumfang enthaltende, verschüttungssichere, dichte Flachdeckel schützen den Inhalt vor Kreuzkontamination.
- Der separat erhältliche Ausgusstüllendeckel schützt den Inhalt und ermöglicht ungehindertes Ausschütten.
- Leichtes Gewicht, verbeult und zerkratzt nicht.
- Aus stoßfestem Material.
- NSF-zertifizierter Camliter mit Flachdeckel.

Farbe: Durchsichtig (135)

Deckelfarbe: Weiß (148).

Mit Beschriftung erhältlich. Weitere Produkt- und Bestellinformation, siehe Abschnitt "Werbeaufdruck".

Für Temperaturen von -40° bis 71°C.

Die Deckel sind nicht NSF-zertifiziert.



## ARTIKELNUMMER INHALT HÖHE

Karaffen, einschl. Deckel: (WW1000L, WW250L)

WW1500	1,5 L	25,4 cm
WW1000	1	24,8
WW500	0,5	20
WW250	0,25	15,9

### Deckel

WW1000LS	(Deckel für 1,5 L, 1 L, und 0,5 L)
WW1000L	(Deckel für 1,5 L, 1 L und 0,5 L)
WW250L	(Deckel für 0,25 L)

Verkaufseinheit: 12 Deckel mit Ausgusstülle muss getrennt bestellt werden.

## AB LAGER EUROPA VERFÜGBARE ARTIKEL UND FARBEN

WW1000, WW500, WW250: (135)  
WW1000L, WW1000LS: (148)



# 21 LITER GETRÄNKEBEHÄLTER, EIMER MIT TRAGEGRIFF UND SERVIERSCHALEN

## 21 L Getränkebehälter

- Perfekt zum Anrühren und Servieren von konzentrierten Getränken.
- US-Standard und metrische Maßskalen sind auf dem Behälter aufgedruckt.
- Stoßfestes Polyethylen, temperaturbeständig von -40° bis 70°C.

ARTIKEL NUMMER	INHALT
DSPR6	21 L

Verkaufseinheit: 1

Farbe: Weiß (148).

Mit Beschriftung erhältlich. Weitere Produkt- und Bestellinformation, siehe Abschnitt "Werbeaufdruck".



DSPR6  
Inhalt: 21 L

## Eimer mit Tragegriff – Polyäthylen

- Ein großer 21-L-Mehrzweckimer, ideal zum Anrühren, Aufbewahren und Transportieren.
- Haltbares Polyethylen widersteht Temperaturen von -40° bis 70°C und ist fleckenfest.
- Schnapdeckel mit Daumenlasche separat erhältlich.

ARTIKEL-NUMMER	VERKAUFSEINHEIT
PWB22	6
RFSC12 (deckel)	6

Farbe: Naturweiß (148).



Maßskala ungefähr.

## Servierschalen

- Ideal zum Servieren von Eis, Beilagen, Salaten, Würzmitteln und Nachspeisen.
- Passt für Saucen und Salatdressings auf Teller und an Selbstbedienungsbuffets zum wunschgerechten Auffüllen gestapelt werden.
- Verfügbar in haltbarem Camwear® Material oder bruchfestem SAN.

**Farben:**  
SRB5CW und SRB13CW lieferbar in: Durchsichtig (135), Schwarz (110), Weiß (148).  
SRB5 und SRB13 lieferbar in: Durchsichtig (152), Schwarz (110), Weiß (148).

Aus Polyethylenterephthalat (PET) gefertigt.



Einwegdeckel erhältlich



SRB13CW

SRB5CW

ARTIKEL-NUMMER	INHALT	VERKAUFSEINHEIT
<b>Camwear</b>		
SRB5CW	148 mL	24
SRB13CW	384	24
<b>SAN‡</b>		
SRB5	148	24
SRB13	384	24
<b>Einwegdeckel</b>		
CLSRB5	—	1,000

Farbton Einwegdeckel: Durchsichtig (152).

# CAMWEAR® WEINKÜHLER, PUNSCHBOWLEN UND BLUMENVASEN

## Sektkübel Punch Bowls

- Perfekt für Partys, Hochzeiten und Empfänge.
- Hergestellt aus praktisch unzerbrechlichem Camwear.

Farbe: Durchsichtig (135).

Mit Beschriftung erhältlich. Weitere Produkt- und Bestellinformation, siehe Abschnitt "Werbeaufdruck".



WC100CW

ARTIKELNUMMER	ABMESSUNGEN DURCH. Ø x H
WC100CW	20,3 x 23,2 cm
WC100CWNH (ohne griffe)	20,3 x 22,9

Verkaufseinheit: 1

## Rauhstruktur- Punschbowle mit Sockel

- Zum Kühlen und Präsentieren von Wein und Sekt.
- Aus haltbarem Camwear Material.
- Chromständer für den platzsparenden Service neben dem Tisch erhältlich.

Farbe: Rauhstruktur (176).

Fassungsvermögen bis zum Rand gemessen.

Nur ohne Beschriftung erhältlich.



ARTIKEL- NUMMER	DURCHMESSER Ø	INHALT	VERKAUFS- EINHEIT
PPB15	38,1 cm	10,6 L	1
PPB18	45,7	19,1	1
PPB23	58,4	37,8	1

## Camwear Blumenvase

- Unsere unzerbrechlichen Blumenvasen sind ideal für Speisesäle, Cafeterias, Tische und Frühstückstabletts.
- Aus haltbarem Camwear Material.
- Mit einer frischen Roseknospe, Kunstblumen, einzelnen Blüten oder kleinen Blumengebinden passen sie in Bereiche der Gastronomie und verschönern die Atmosphäre.

Farben: Schwarz (110),  
Durchsichtig (135), Weiß (148).



Schwarz (110)

Durchsichtig (135)

Weiß (148)

ARTIKEL- NUMMER	BESCHREIBUNG	VERKAUFS- EINHEIT
BV6CW	15,24 cm blumenvase	12

# PRÄSENTATION



# DELI-SCHÜSSELN UND-PLATTE

- Für Zubereitung, Aufbewahrung und allumfassenden Service im zeitgerechten Stil zu einem wirtschaftlichen Preis.
- Töpfe und Platte aus SAN und daher stoß-, flecken- und splitterfest.
- Ideal für Delikatessenabteilungen, Sandwich-Shops, Büffets und Catering.
- Deckel mit Griffen aus kristallklarem, praktisch unzerbrechlichem Camwear®.

**Schüssel- und Plattenfarben:**  
Durchsichtig (152), Schwarz (110), Weiß (148), Rot (404).

**Schüsseldeckelfarbe:**  
Durchsichtig (135).

Nur ohne Beschriftung erhältlich.

Deli Crocks sind durch die folgenden US-Patente geschützt: D 504283 S, D 503,871 S und D 494,419 S. Der Speisenservicedeckel mit Muschelmuster ist durch folgendes US-Patent geschützt: D 509,705 S.

DCC5 und DCC10 sind NSF-zertifiziert.



## AB LAGER EUROPA VERFÜGBARE ARTIKEL UND FARBEN

**DC5, DC10:** (110), (148)  
**DCC5, DCC10:** (135)



Zubereiten, Stapeln, Aufbewahren und Servieren – alles in einem.



Stapelung spart Platz.



Der durchsichtige Deckel mit Griff verhindert Kreuzkontamination und hält Speisen frisch.



Für mehr Höhe auf dem Büffeltisch oder in der Delikatessenauslage kann der Deckel als Untersatz verwendet werden.



Deckel dient als doppelter Boden für die Präsentation und Abfallreduzierung.

## Schüsseln



ARTIKEL NUMMER	DC5	DC10	DP15
BESCHREIBUNG	Schüssel	Schüssel	Platte
ABMESSUNGEN L x T x H	26 x 17,5 x 8 cm	33,5 x 26,5 x 8 cm	40 x 30,5 x 5,5 cm
UNGEFÄHRE KAPAZITÄT	2 L	4,6 L	3,2 L

Verkaufseinheit: 6

## Schüsseldeckel



ARTIKEL NUMMER	DCC5 passend für DC5	DCC10 passend für DC10
ABMESSUNGEN L x T x H	23,8 x 15 x 3,5 cm	31 x 24 x 3,5 cm
UNGEFÄHRE KAPAZITÄT	0,85 L	1,9 L

Verkaufseinheit: 6



# SHOWFEST® SCHÜSSELN UND PRÄSENTATIONSTABLETTS

- Für das attraktive Anrichten von Delikatessenauslagen, Buffets und Salatbars.
- Aus stoß-, flecken-, bruch- und splitterfestem SAN.
- In verschiedenen Formen und Größen zur optimalen Nutzung der Präsentationsfläche erhältlich.

Farben: Schwarz (110).

Nur ohne Beschriftung erhältlich.



## Oval



ARTIKEL NUMMER	SFV1015
ABMESSUNGEN L x T x H	38 x 25,4 x 5 cm
UNGEFÄHRE KAPAZITÄT	2,8 L
Verkaufseinheit:	6

## Rechteckig



ARTIKEL NUMMER	SFR1012
ABMESSUNGEN L x T x H	31,8 x 25,4 x 7,6 cm
UNGEFÄHRE KAPAZITÄT	4,3 L
Verkaufseinheit:	6



## Oktogonal



ARTIKEL NUMMER	SFG1012	SFG1015	SFG820	SFG1220
ABMESSUNGEN L x T x H	30,5 x 25,4 x 5 cm	38 x 25,4 x 5 cm	50,8 x 20,3 x 5 cm	50,8 x 30,5 x 5 cm
UNGEFÄHRE KAPAZITÄT	2,8 L	3,3 L	3,7 L	5,8 L
Verkaufseinheit:	6			

# CAMWEAR® RAUHSTRUKTUR-SCHÜSSELN

## Runde Rauhstruktur-Schüsseln

- Elegante, strukturierte Außenfläche und pflegeleichte, glatte Innenfläche.
- Hergestellt aus praktisch unzerbrechlichem Camwear für langjährigen, zuverlässigen Dienst.
- Ideal für Früchte, Salate, Knabbereien und Nachspeisen.

Farbe: Rauhstruktur (176).  
 .....  
 Nur ohne Beschriftung erhältlich.  
 .....  
 Fassungsvermögen bis zum Rand gerechnet.  
 .....



## Rechteckige und runde gerillte Schüsseln

- Stilvoll und modern im Aussehen zur appetitlichen Präsentation.
- Aus praktisch unzerbrechlichem Camwear, das im Gegensatz zu Glas nicht bricht.
- Schüsseln sind haltbar und leicht. Splittert und bricht nicht, im Gegensatz zu Acryl.
- Flecken-, säure- und geruchsfest.

Farben: Klar (135), Schwarz (110), Weiß (148).  
 .....  
 Rechteckige gerillte Schüsseln nicht in weiß erhältlich (148).  
 .....  
 Fassungsvermögen bis zum Rand gerechnet.  
 .....



## Runde Rauhstruktur Schüsseln



ARTIKEL NUMMER	PSB6	PSB8	PSB10	PSB12
INNERER DURCHMESSER	15,2 cm	20,3 cm	25,4 cm	30,5 cm
INHALT*	564 mL	1,5 L	3 L	5,5 L
VERKAUFSEINHEIT	12	12	12	12



## Runde Raustruktur Schüsseln



ARTIKEL NUMMER	PSB15	PSB18	PSB23
INNERER DURCHMESSER	38,1 cm	45,7 cm	58,4 cm
INHALT	10,6 L	19,1 L	37,8 L
VERKAUFSEINHEIT	4	4	4

Farbe: Raustruktur (176).

## Rechteckige Schalen mit Rillen



ARTIKEL NUMMER	RSB912CW	RSB1014CW	RSB1419CW
ABMESSUNGEN L x T x H	30,8 x 22,9 x 7,6 cm	37 x 27,3 x 9 cm	49,2 x 36,2 x 12 cm
INHALT	2,7 L	4,7 L	11,3 L
VERKAUFSEINHEIT	12	4	4

Rechteckige gerillte Schüsseln nicht in weiß erhältlich (148).

## Runde gerillte Schüsseln



ARTIKEL NUMMER	RSB6CW	RSB8CW	RSB10CW	RSB12CW
INNERER DURCHMESSER	15,2 cm	20,3 cm	25,4 cm	30,5 cm
INHALT	564 mL	1,6 L	3 L	5,5 L
VERKAUFSEINHEIT	12	12	12	12



ARTIKEL NUMMER	RSB15CW	RSB18CW	RSB23CW
INNERER DURCHMESSER	38,1 cm	45,7 cm	58,1 cm
INHALT	10,6 L	19,1 L	37,8 L
VERKAUFSEINHEIT	4	4	4

# KELCHFÖRMIGE, SPARPREIS- UND FIBERGLAS-SCHÜSSELN

## Camwear® Kelchschüsseln mit Rauhstruktur

- Die ideale Auslage für Früchte und Salate.
- Eine vielseitige Alternative zu unseren traditionellen Cambro Raustrukturschüsseln.
- Hergestellt aus praktisch unzerbrechlichem Camwear.

Farbe: Rauhstruktur (176).

Kein Namensschriftzug möglich.

Inhalt ist berechnet bis zum Rand.



ARTIKEL NUMMER	BSB10	BSB12	BSB18
AUSSEN DURCHMESSER	25 cm	30,5 cm	45,7 cm
INHALT	2 L	3,8 L	11,8 L
VERKAUFSEINHEIT	12	4	4

## Sparpreis-Schüsseln

- Eine preiswerte Alternative zum Servieren von Obst, Salaten, Zwischengerichten und Nachspeisen.
- Das stoßfeste, FDA-geprüfte Material ist flecken-, säure- und geruchsfes.

Farben: Birke (174), Schwarz (110).

Kein Namensschriftzug möglich.

Inhalt ist berechnet bis zum Rand.



ARTIKEL NUMMER	SB55	SB60	SB80
AUSSEN DURCHMESSER	14,5 cm	15,2 cm	20,3 cm
INHALT	325 mL	375 mL	925 mL

Verkaufseinheit: 72



SB80

SB55

SB60

## Fiberglasschüsseln

- Die Erscheinung von gemasertem Holz kombiniert mit der Haltbarkeit von Fiberglas.
- Farben verblassen selbst nach jahrelangem Nutzen und Spülen nicht.

Farbe: Oder Korbgeflecht dunkel (301).

Kein Namensschriftzug möglich.

Farb- und Musterbeispiele finden Sie auf den Artikelseiten der Camtray® Produkte.

Inhalt ist berechnet bis zum Rand.



ARTIKEL NUMMER	6F	8F
AUSSEN DURCHMESSER	15,6 cm	20,3 cm
INHALT	425 mL	925 mL

Verkaufseinheit: 12



# CAMWEAR® ABDECKHAUBEN UND TABLETTS

- Abdeckhauben zum Schutz von Gebäck, Brot und Nachtisch.
- Praktisch unzerbrechliches Camwear mit dem eleganten Aussehen von Glas.
- Öffnungen an der Seite oder am Ende ermöglichen den raschen Zugriff auf den Inhalt ohne Abnahme des Deckels.‡

## Abdeckhauben:

**Farbe:** Durchsichtig (135).

Mit Beschriftung erhältlich. Siehe Abschnitt "Werbeaufdruck/ Beschriftungen" für Produkt- und Bestellinformation.

\*Maße inklusive Griff(e).  
Griffhöhe 2,06 cm.

## Markttablets:

**Farben:** Lachs (149), Gelb (145), Blau (142), Grün (140), Weiß (148), Schwarz (110).

**NSF-geprüfte Farben für Kontakt mit Nahrungsmitteln:** Weiß (148), Blau (142), Grün (140).

## Auslagetablets:

**Farben:** Durchsichtig (135), Schwarz (110).

Nur ohne Beschriftung erhältlich.

\*\*Spezialbestellung, nicht auf Lager – Vom Umtausch ausgeschlossen.



Präsentiertablets sind stapelbar. Beziehen Sie sich auf Markt-Tablets für weitere Informationen.



RD1220CW



RD1220CWH



DD1220BECW‡



Haube mit längsseitiger Öffnung – DD1220SCW‡



Auslagetablett – DT1220CW

## AB LAGER EUROPA VERFÜGBARE ARTIKEL UND FARBEN

DT1220CW: (110)

RD1220CW, DD1220ECW, DD1220BECW,

DD1220SCW, RD1220CW: (135)



RD1220CW

ARTIKEL NUMMER	CA. ABMESSUNGEN L x B x H*	ARTIKELBESCHREIBUNG	VERKAUFS- EINHEIT
<b>Servierplatten-Abdeckhauben</b>			
RD1220CW	30,5 x 30,5 x 20,9 cm	Tortenhaube	1
DD1220CW	55,6 x 37,5 x 20,3	Kuppelhaube	1
DD1220ECW	55,6 x 37,5 x 20,3	Kuppelhaube mit schmalseitiger Öffnung	1
DD1220BECW	55,6 x 37,5 x 20,3	Kuppelhaube mit 2 Öffnungen	1
DD1220SCW	55,6 x 37,5 x 20,3	Kuppelhaube mit längsseitiger Öffnung	1
DD1826CW	67,9 x 47,9 x 22,5	Kuppelhaube	1
RD926CW	67,2 x 25,4 x 15,9	Rechteckige Haube	1
RD1220CW	55,6 x 35,9 x 14,9	Rechteckiger Deckel	1
RD1220CWH	55,6 x 35,9 x 12,7	Recht. mit Scharnier	1
RD1826CW	67,2 x 47,9 x 15,9	Rechteckige Haube	1
RD1826CWH	67,9 x 47,6 x 13	Rechteckige Haube	1
<b>Serviertablett – passend für alle Hauben 1220</b>			
DT1220CW	32,5 x 53	Serviertablett	1
<b>Markt-Tablets – passend für alle Hauben 1826</b>			
1826MT**	65,3 x 45,2 x 2,7	Serviertablett	6

# TÖPFE UND SCHÖPFLÖFFEL

## Töpfe

- Ideal für Salatbars, auf Büfettischen und an Speisestationen.
- Fleckenabweisend und widerstandsfähig gegen Essig-, Salatöl- und Mayonnaise-Geruch.
- Aus stoßfestem, FDA-geprüftem Kunststoff.
- Glatte, pflegeleichte Oberfläche.
- Arbeitet in Salatbar Halter SBH15 und Crock Halter CPH3.

**Topffarben:** Schwarz (110), Beige (133), Rotbraun (195).

**Klarsichttopffarbe:** Durchsichtig (152).  
**Deckelfarbe:** Weiß (148).

Mit Beschriftung erhältlich. Siehe Abschnitt "Werbeaufdruck/Beschriftungen" für Produkt- und Bestellinformation.

\*Deckel für farbige und Klarsichttöpfe sind nicht austauschbar.



ARTIKEL NUMMER	HÖHE	OBERER DURCHMESSER	BODENAUSCHNITT DURCHMESSER
<b>Maße der farbigen Töpfe, einschließlich Deckel</b>			
CP12	13,2 cm	12,9 cm	12,1 cm
CP15	11	16,8	15,7
CP27	17,2	16,8	15,6
<b>Maße der Klarsichttöpfe, einschließlich Deckel</b>			
CCP12	13,7	13,3	12,4
CCP15	11,1	17,2	15,9
CCP27	17,5	17,2	15,7

ARTIKEL NUMMER	INHALT	VERKAUFSEINHEIT
<b>Farbige Töpfe</b>		
CP12	1,1 L mit Deckel	12
CP15	1,4 L mit Deckel	6
CP27	2,4 L mit Deckel	6
<b>Deckel für farbige Töpfe</b>		
CPL12*	Für farbigen CP12 Topf	12
CPL27*	Für farbigen CP15 und CP27 Topf	12
<b>Klarsichttöpfe</b>		
CCP12	1,1 L mit Deckel	12
CCP15	1,4 L mit Deckel	6
CCP27	2,4 L mit Deckel	6
<b>Deckel für Klarsichttöpfe</b>		
CCPL12*	Für Klarsichttopf CCP12	12
CCPL27*	Für Klarsichttopf CCP15 und CCP27	12

## Camwear® Schöpflöffel

- Portionschüsseln zum Servieren der richtigen Menge Dressing oder Speisen.
- Abgewinkelt zur problemlosen Handhabung.
- Mit Seitenablage, damit der Schöpflöffel nicht in den Servierbehälter rutschen kann.
- Hergestellt aus praktisch unzerbrechlichem Camwear für langjährigen, zuverlässigen Dienst.

**Farben:** Schwarz (110), Beige (133), Durchsichtig (135), Weiß (148).

\*Das gemischte Paket von Cambro ist nur in Schwarz erhältlich. Es enthält 8 Schöpflöffel mit Aufdruck und 4 ohne Aufdruck. Aufdrucke umfassen Folgendes: 1 Thousand Island, 1 French, 1 House, 1 Italian, 1 Bleu Cheese, 1 Ranch, 1 Low Cal, 1 Caesar. Hierbei handelt es sich um die perfekte Erstausrüstung für Ihre Salatbar.

Speziell angefertigte Schöpflöffelaufdrucke – Siehe Abschnitt "Werbeaufdruck" für Bestell- und Preisinformation. Maximale Aufdruckfläche: 2,5 x 1,2 cm.

Sonderbestellartikel, nicht vorrätig, Umtausch ausgeschlossen.



## AB LAGER EUROPA VERFÜGBARE ARTIKEL UND FARBEN

LD85, LD105: (135), (110)



Schöpflöffel mit Aufdruck.

ARTIKEL NUMMER	BESCHREIBUNG	LÄNGE	INHALT
LD85	einfach	21,6 cm	25 mL
LD85A*	Sortiment	21,6	25
LD105	einfach	26,8	30
LD105A*	Sortiment	26,8	30
LD130	einfach	33	30

Verkaufseinheit: 12

# CAMWEAR® BEILAGENLÖFFEL, ZANGEN UND CAMTENSILS®

## Camwear Beilagenlöffel

- Aus nahezu bruchsicherem Camwear – Löffel verfärben, verbiegen oder verbeulen nicht.
- Ein breiter Griff und eine eingegossene Daumenaufgabe sorgen für gutes ergonomisches Festhalten.
- Löffel sind hinten, an der Schalenauflagefläche, eingekerbt.
- Löffelkapazitäten sind Zirkawerte und nicht zum Abmessen vorgesehen.

### AB LAGER EUROPA VERFÜGBARE ARTIKEL UND FARBEN

SP011CW, SP013CW, SPO013CW: (110), (135)  
SP08CW, SP010CW, SPO11CW: (110)



Farben: Schwarz (110), Beige (133), Rot (404), Durchsichtig (135), Weiß (148).

Mit Beschriftung erhältlich.  
Siehe Abschnitt "Werbeaufdruck/ Beschriftungen" für Produkt- und Bestellinformation.

\*Keine Personalisierung möglich.



## Durchbrochener



### SP010CW

**BESCHREIBUNG:** 25,5 cm Durchbrochener wender salatlöffel

**ABMESSUNGEN:** 26 x 4,3 cm

**Verkaufseinheit:** 12



### SPO11CW\*

**BESCHREIBUNG:** 28 cm Deli-Löffel

**ABMESSUNGEN:** 28,3 x 7,3 cm

**Verkaufseinheit:** 12



### SPO13CW\*

**BESCHREIBUNG:** 33 cm Deli-Löffel

**ABMESSUNGEN:** 33,3 x 7,3 cm

**Verkaufseinheit:** 12

## Solide



### SP08CW

**BESCHREIBUNG:** 20,5 cm Salatlöffel

**ABMESSUNGEN:** 20,6 x 3,8 cm

**Verkaufseinheit:** 12



### SP010CW

**BESCHREIBUNG:** 25,5 cm Büfettlöffel

**ABMESSUNGEN:** 26 x 4,3 cm

**Verkaufseinheit:** 12



### SPO11CW\*

**BESCHREIBUNG:** 28 cm Deli-Löffel

**ABMESSUNGEN:** 28,3 x 7,3 cm

**Verkaufseinheit:** 12



### SP013CW\*

**BESCHREIBUNG:** 33 cm Deli-Löffel

**ABMESSUNGEN:** 33,3 x 7,3 cm

**Verkaufseinheit:** 12

## Hitzebeständige Camtensil Löffel und Wender

- Ideal zum Zubereiten und Servieren von heißen und kalten Speisen.
- Aus haltbarem, hitzebeständigem Material, das Temperaturen von -40° bis 190°C. aushält.
- Der Griff hat ein Loch zum Aufhängen bei Nichtgebrauch und Kerben zum Ablegen an Speisenschalen.

Farben: Bernstein (150), Schwarz (110).

Kein Namensschriftzug möglich.



### AB LAGER EUROPA VERFÜGBARE ARTIKEL UND FARBEN

SP013, SPO13, SPA14: (150)



### SP013

**BESCHREIBUNG:** 33 cm Hitzebeständiger löffel

**ABMESSUNGEN:** 33,3 x 7,3 cm

**Verkaufseinheit:** 12



### SPA14

**BESCHREIBUNG:** 35,5 cm Wender

**ABMESSUNGEN:** 35,9 x 8,9 cm

**Verkaufseinheit:** 12



### SPO13 DURCHBROCHENER

**BESCHREIBUNG:** 33 cm Schaumlöffel

**ABMESSUNGEN:** 33,3 x 7,3 cm

**Verkaufseinheit:** 12



### SPAS14 DURCHBROCHENER

**BESCHREIBUNG:** 35,5 cm Durchbrochener

**ABMESSUNGEN:** 35,9 x 8,9 cm

**Verkaufseinheit:** 12



# LUGANO® ZANGEN

- Farbige Zangen aus haltbarem, hitzebeständigem Material, das Temperaturen bis zu 99°C.
- Klare Zangen bestehen aus praktisch unzerbrechlichem Camwear, das bis 99°C sicher ist.

## FLACHZANGE



**TG6**  
LÄNGE: 15 cm  
Verkaufseinheit: 12



**TG9**  
LÄNGE: 23 cm  
Verkaufseinheit: 12

## RANDGESCHWUNGENE ZANGE



**6TGS**  
LÄNGE: 15 cm  
Verkaufseinheit: 12



**9TGS**  
LÄNGE: 23 cm  
Verkaufseinheit: 12

Farben: Schwarz (110), Beige (133),  
Durchsichtig (135), Rot (404), Weiß (148).



### AB LAGER EUROPA VERFÜGBARE ARTIKEL UND FARBEN

6TGS, 12TGS, TG9: (135), (110)  
9TGS: (135), (110), (148)  
TG6: (110)



**12TGS**  
LÄNGE: 30,5 cm  
Verkaufseinheit: 12



## Lugano Winkelzangen und Easy-Grasp Zangen

- Winkelzangen haben ein ergonomisches Design zum problemlosen Servieren von Speisen aller Art.
- Easy-Grasp Zangen sind eine Kombination aus Gabel und Löffel, die sicheres Ergreifen von Speisen ermöglichen, die sich schlecht festhalten lassen.

## WINKELZANGE



**TGA8**  
LÄNGE: 21 cm  
Verkaufseinheit: 12



**TGA11**  
LÄNGE: 27,5 cm  
Verkaufseinheit: 12

## EASY-GRASP-ZANGE



**TGG6**  
LÄNGE: 17 cm  
Verkaufseinheit: 12



**TGG9**  
LÄNGE: 24 cm  
Verkaufseinheit: 12

### Angewinkelte Zange – Farbe:

Schwarz (110).

### Ergonomische Zange – Farbe:

Schwarz (110), Beige (133),  
Durchsichtig (135), Weiß (148).

Winkelzangen und Easy-Grasp Zangen  
Lugano Winkelzangen geschützt durch  
US-Patent D 530,994 S.



# CAMVIEW® SHAKER / STREUER UND CAMWEAR® EINMACHGLÄSER

## CamView Streuer/Dosen

- In der Küche, auf der Beilagenstation und auf dem Esstisch unerlässlich.
- Praktisch unzerbrechliches CamView und farbcodierte Deckel zum problemlosen Erkennen des Inhalts.
- Spülmaschinenfest und widersteht Speisesäuren.

Farbe (Streuer): Durchsichtig (135).

Gravur erhältlich. Weitere Produkt- und Bestellinformationen, siehe "Firmenaufdruck".



96SKRLD  
Salz & Pfeffer



96SKRLM  
Mittelgrobgemahlenes



96SKRLC  
Käse



96SKRLP  
Petersilie

### ARTIKELNUMMER

**Streuer mit Deckel** (inhalt ca. 300mL)

ARTIKELNUMMER	FARBE
96SKRP (mit Deckel für Petersilie)	Weiß (148)
96SKRD (mit Deckel für Salz und Pfeffer)	Beige (406)
96SKRC (mit Deckel für Käse)	Gelb (405)
96SKRM (mit Deckel für Grobgemahlenes)	Rosa (408)

### Ersatzdeckel

96SKRLP Deckel für Petersilie	Weiß (148)
96SKRLD Deckel für Salz und Pfeffer	Beige (406)
96SKRLC Deckel für Käse	Gelb (405)
96SKRLM Deckel für Grobgemahlenes	Rosa (408)

Verkaufseinheit: 12

## Camwear Behälter für Würzbeilagen

- Für Würzbeilagen wie Senf, Ketchup, Dressing, Marmelade oder Salsa.
- Aus klarem, praktisch unzerbrechlichem Camwear.
- Die Deckel haben kleine Öffnungen für die Gewürzlöffel.

Farbe: Durchsichtig (135).

Gravur erhältlich. Weitere Produkt- und Bestellinformationen, siehe "Firmenaufdruck".



ARTIKELNUMMER	INHALT	MASSE H x DIA.	VERKAUFSEINHEIT
<b>Behältersatz für Würzbeilagen</b>			
CJ80CW	240 mL	10,2 x 8,3 cm	24

# TABLETTS





# WÄHLEN SIE DAS RICHTIGE TABLETT FÜR IHR UNTERNEHMEN

Cambro ist weltweit führender Anbieter von Tablett für die Foodservice-Industrie. Das Unternehmen bietet die größte Auswahl an Materialien, Größen, Farben, Formen und Personalisierungsprozessen an. Die Breite des Cambro Sortiments bietet für jeden Bedarf und für jedes Budget die richtige Tablettlösung an.

## Folgende Punkte sollten bei der Auswahl des richtigen Tablett für Ihr Unternehmen beachtet werden:

### Schritt 1: Wofür wird das Tablett verwendet?

Um das richtige Tablett auswählen zu können, muss zunächst der gewünschte Verwendungszweck bestimmt werden.

#### Serviertablett

Die Mitarbeiter transportieren die Speisen zu den Gästen:

#### Rutschfestes Tablett Gästetablett

Die Kunden transportieren ihre Gerichte selbst:

#### Tablett mit glatter Oberfläche

### Schritt 2: Wer wird das Tablett benutzen?

Zur Bestimmung des richtigen Tablettmaterials ist es wichtig zu wissen, wer das Tablett benutzen wird.

#### Kinder Studenten Angehörige des Militärs Büroangestellte Servicepersonal

### Schritt 3: Wie wird das Tablett verwendet und gereinigt?

Überlegen Sie, wie das Tablett verwendet wird und ob es nur wenig oder sehr oft genutzt und stark beansprucht wird. Auch die Häufigkeit der täglichen Reinigung ist entscheidend.

#### Oft:

Das Tablett kann so oft wie gewünscht gereinigt werden

#### Normal:

Das Tablett wird bis zu dreimal pro Tag gereinigt

#### Wenig:

Das Tablett wird einmal pro Tag gereinigt

### Schritt 4: Ermitteln Sie Ihr Budget pro Tablett

Achten Sie darauf, das richtige Tablett für den jeweiligen Einsatzzweck auszuwählen. Die Auswahl eines preiswerten Tablett für häufige und extreme Beanspruchung ist keine kostengünstige Lösung. Die Preise der Tablett hängen von den folgenden Faktoren ab:

#### Herstellungsverfahren Materialart und Materialbeschaffenheit Tablettgröße Personalisierungen Garantie

### Schritt 5: Personalisierung

Cambro bietet für die meisten vom Unternehmen hergestellten Tablett Personalisierungsmöglichkeiten auf hohem Niveau. Achten Sie in der Broschüre auf das Logo Personalisierung. 

### Schritt 6: Zusätzliche Anforderungen

Prüfen Sie, ob eine der folgenden Zusatzanforderungen auf Sie zutrifft, um das beste Tablett für Ihren Einsatzzweck auszuwählen.

#### Stapelnocken - Fördern die Luftzirkulation für schnelles Trocknen und perfektes Aufstapeln Stoßfeste Oberfläche Bruchfeste Ränder Kratz- und Schmutzbeständigkeit Garantieart

### Technische Prüfungen

Alle Cambro Tablett werden einer Reihe von Prüfungen unterzogen, die auf der rechten Seite beschrieben sind. Die Ergebnisse werden auf der Website jedes Tablett unter der Überschrift Technische Testergebnisse aufgelistet.



Versa Tablett



Antibakterielle Versa Tablett



Versa Lite Tablett



Laminierte Capri Tablett



Laminierte Corfu Tablett



Laminierte Mykonos Tablett



Fast-Food-Tablett



Tablett mit Rutschfester Oberfläche

## TESTBESCHREIBUNGEN

**Thermo-Stoßfestigkeitstest:** Die Tests bestehen aus kurzzeitigem, radikalem Temperaturwechsel. Hierzu wird das Tablett von Eiswasser (0°C) in kochendes Wasser (100°C) gelegt und auf etwaige Verformung untersucht.

**Bruchfestigkeitstest:** Bei diesen Tests fällt eine Metallkugel aus bestimmten Höhen auf das Tablett und es werden etwaige Verformungen am Tablett gemessen.

**Kratzfestigkeitstest:** Hierbei wird auf Kratzer und Abriebschäden geachtet, die evtl. beim Aneinanderreiben von Porzellangeschirr auf der Tablettoberfläche entstehen.

Bei den Tests wird ein Porzellanteller auf das Tablett gestellt und unter Handdruck von links nach rechts verschoben. Dann wird etwaiger Abrieb auf der Tablettoberfläche gemessen.

## SPÜLMASCHINENFEST – ERLÄUTERUNGEN

**Stark:** Für häufige Spülsprüche.

**Normal:** Spülen bis 3 Mal täglich.

**Minimal:** Spülen ein Mal pro Tag.

# AUFDRUCK

## Werbeaufdrucke

Fördern Sie das Markenbewusstsein Ihrer Kunden und Mitarbeiter durch Aufdruck Ihres Firmenzeichens, Warenzeichens, Slogans oder Designs auf unseren Tablettts.

### Und so wird bestellt:

- 1) Wählen Sie die gewünschte Tablettgröße, Farbe, das Dekor oder Design.
- 2) Senden Sie uns eine repräsentative Kopie Ihres Designs und lassen Sie uns wissen, an welcher Stelle es angebracht werden soll.
- 3) Je nach Tablettart kann Cambro Designs mit 1, 2, 3 und 4 Farben sowie 4-Farbdruck-Designs anbringen. Hierzu benötigen wir von Ihnen Folgendes:
  - a. Eine elektronische Datei mit Vorlage auf CD-ROM für Mac oder PC. Wir können mit folgenden Dateiformaten arbeiten:

- Adobe Illustrator, Adobe Photoshop Dateien im Format JPEG, TIFF oder EPS.
- Die Abmessungen in der Datei müssen 100% der Originalgröße des Druckbildes bei 300 dpi Auflösung entsprechen.
- b. Illustration auf Papier: Die Vorlagenqualität muss gestochen scharf und scanbar sein. Bitte geben Sie die PANTONE-Nummer für jede Farbe an bzw. lassen Sie uns wissen, ob es sich um Vierfarbdruck handelt.
- 4) Für Bestellungen mit unvollständigem Layout wird ein Grafikherstellungshonorar von \*\*\* pro Stunde in Rechnung gestellt. Cambro setzt sich mit Ihnen in Verbindung, wenn diese Gebühr anfällt und gibt Ihnen einen Kostenvorschlag.
- 5) Musterprozess:
  - a. Bei neuen Projekten wird dem Kunden ein fertiges Muster zur Genehmigung vorgelegt.
  - b. Das erste Muster mit festem Kaufauftrag ist gratis

- (zuzüglich Versandkosten).
- c. Bei Anforderung von mehr als einem Muster und von Mustern ohne verbindliche Bestellung wird der folgende Pauschalbetrag in Rechnung gestellt:
  - Polyester, Fiberglas und laminierte Schichtstofftablets: \*\*\* netto pro Muster (zuzüglich Versandkosten),
  - Polypropylen Fast-Food-Tablets: \*\*\* netto pro Muster (zuzüglich Versandkosten).
- d. Nach Erhalt und Auslieferung einer verbindlichen Bestellung wird Ihrem Konto der Preis für ein Muster gutgeschrieben.
- 6) Aufdruckkosten fallen sowohl bei Erstaufträgen als auch bei Nachbestellungen an.

## POLYESTERTABLETTS

### Tabletts VT/GP Lite Tabletts VL/GL

- Nur die folgenden Tablettmodelle sind für Aufdrucke geeignet:

#### Tabletts VT/GP:

VT1216, VT1418, VT2632, VT3253, VT3343, VT3343C, VT3646C, VT3753, VT3853, GP0540, GP1070, GP1080, GP3074, GP3980, GP4002, GP4210, GP4004, GP4701, GP4709, GP4853

#### Lite Tabletts VL/GL:

VL1014, VL1216, VL1418, VL2632, VL3253, VL3343, VL3343C, VL3646C, VL3753, GL0540, GL1070, GL1080, GL3074, GL3980, GL4002, GL4210, GL4701, GL4709

- **Mindestbestellmenge:** 120 Tablettts pro Größe.
- **Musterproduktionszeit:** 10 Arbeitstage + Lieferzeit ab Eingang der repräsentativen Vorlage.
- **Auftragsproduktionszeit:** Bis zu 4-6 Wochen + Lieferzeit ab Genehmigung der Vorlage und Auftragsbestätigung.
- Weitere Muster ohne verbindliche Bestellung werden separat berechnet \*\*\* netto pro Muster (zuzüglich Versandkosten).

#### Geeignete Druckverfahren:

**Digitaler Druck - Im Tablett-Prozess:** Ermöglicht Einfarbdruk oder mehrfarbiges Artwork sowie Fotowiedergabe.

**Für Versa Tabletts VT/GP empfohlene Tablettfarben:** Mokka (A21), Sahara (A22), Perlweiß (A33), Lichtgrau (A27), Terrazzo (A86).

Für folgende Farben setzen Sie sich bitte zwecks Vorlagenüberprüfung mit dem Cambro Kundendienst in Verbindung: Magic Gelb (A25), Magic Mint (A26).

#### Für Versa Lite Tabletts VL/GL empfohlene Tablettfarben:

Gesprenkelter Sand (A08), Granit-Schwarz (A20), Mokka (A21), Sahara (A22), Lichtgrau (A27), Perlweiß (A33) und Terrazzo (A86).

#### Aufdruckfläche:

Bedruckt werden kann die Stellfläche des Tablettts ca. 1 cm vom Innenrand entfernt.

#### Firmendruckkosten pro Tablett:

MENGE JE	WEITERE NETTOKOSTEN
120 - 299	***
300 - 999	***
1,000 und mehr	***

\*\*\*Der zuständige Cambro-Vertreter gibt Ihnen gern Preisauskünfte. Falls Sie thermo-chemische Desinfektionsmittel benutzen, setzen Sie sich bitte mit uns in Verbindung. Wir helfen Ihnen, das richtige Tablett für Ihre Anwendung zu finden.



## FIBERGLASTABLETTS

### Camtray® Tabletts

- Alle Camtray Größen können mit Aufdruck versehen werden. (mit Ausnahme der im Cambro Hauptkatalog abgebildeten unterteilten Tablettts).

- **Mindestbestellmenge:** 144 Tablettts pro Größe.
- **Musterproduktionszeit:** 10 Arbeitstage + Liefer- und Transitdauer ab Eingang der repräsentativen Vorlage.
- **Auftragsproduktionszeit:** Bis zu 4-6 Wochen + Liefer- und Transitdauer ab Genehmigung der Vorlage und Auftragsbestätigung.
- Weitere Muster ohne verbindliche Bestellung werden separat berechnet \*\*\* netto pro Muster (zuzüglich Versandkosten).

#### Geeignete Druckverfahren:

**a. Digitaler Druck - Edge to Edge:** Ermöglicht Einfarbdruk oder mehrfarbiges Artwork sowie Fotowiedergabe.

**Druckbarer Bereich:** Der Druckbereich umfasst 100 % der Oberfläche, vom oberen Rand bis zum unteren Rand des Tablettts. Erhältlich für Camtrays der Decor-Series und ausgewählte Camtrays.

**b. Digitaler Aufdruck – Inside Trays:** ermöglicht das Drucken von Vorlagen mit einer oder mehreren Farben sowie Fotoreproduktion. Dieses Verfahren ist nur für hellfarbige Tablettts geeignet. Bei dunkleren Tablettfarben werden die Vorlagenfarben dunkler.

**Für Vierfarbdruckverfahren empfohlene Tablettfarben:** Antik Pergament (101), Pfirsich hell (106), Pfirsich dunkel (117), Weiß (148), Azurblau (177), Florida-Limone (429), Zitronensahne (536), Kameen-Gelb (537), Altweiß (538).

**Aufdruckfläche:** Bedruckt werden kann die Stellfläche des Tablettts ca. 3,5 cm vom Innenrand entfernt.

**c. Personalisierung durch Siebdruck:** Bis zu vier Farben. Dieser Prozess wird am besten mit hellem Artwork auf dunklen Trays verwendet.

**Druckbereich:** umfasst 100 % der Oberfläche, vom oberen Rand bis zum unteren Rand des Tablettts.

#### Firmendruckkosten pro Tablett:

MENGE JE	WEITERE NETTOKOSTEN
144- 299	***
300 und mehr	Frei

\*\*\*Der zuständige Cambro-Vertreter gibt Ihnen gern Preisauskünfte.



# AUFDRUCK

## LAMINIERTE SCHICHTSTOFFTABLETTS

### Corfu, Capri, Mykonos, Madeira

- Alle Größen der laminierten Schichtstofftablets können mit Aufdruck oder in kundenspezifischen Farben hergestellt werden. Kundenspezifische Farbabstimmung wird wie Aufdruck behandelt.
- Mit Ausnahme der nur auf der Rückseite bedruckbaren Corfu Tablets können die Ober- und Unterseiten von Tablets mit Aufdruck versehen werden. Die Aufdruckkosten gelten pro Tablettseite.



- **Mindestbestellmenge:** 120 Tablett pro Größe.
- **Musterproduktionszeit:** 10 Arbeitstage + Liefer- und Transitdauer ab Eingang der repropreifen Vorlage.
- **Auftragsproduktionszeit:** Bis zu 4-6 Wochen + Liefer- und Transitdauer ab Genehmigung der Vorlage und Auftragsbestätigung.

- Weitere Muster ohne verbindliche Bestellung werden separat berechnet \*\*\* netto pro Muster (zuzüglich Versandkosten).

#### Geeignete Druckverfahren:

Vierfarbdruck und kundenspezifische Farbabstimmung

#### a. Digitaler Aufdruck – Inside Trays

**Prozess:** Dieser Prozess ermöglicht das Drucken von Vorlagen mit einer oder mehreren Farben sowie Fotoreproduktion.

#### b. Kundenspezifische Farbabstimmung:

Kundenspezifische Farbabstimmung wird wie Aufdruck behandelt. Für die Herstellung von Tablets in beliebigen Farben geben Sie Cambro bitte die entsprechende

PANTONE-Nummer bekannt.

**Aufdruckfläche:** Die Vorlage kann die gesamte Oberfläche des Tablett von einer Kante zur anderen abdecken. Die Vorlagenabmessungen müssen an jeder Seite 4 cm größer als die Tablettgröße sein.

(Beispiel: Tablettgröße: 36 x 46 cm - Vorlagengröße: 40 x 50 cm)

#### Firmendruckkosten pro Tablett:

MENGE JE	WEITERE NETTOKOSTEN
120 und mehr	***

\*\*\*Der zuständige Cambro-Vertreter gibt Ihnen gern Preisauskünfte.

## POLYPROPYLEN-TABLETTS

### Fast-Food-Tabletts

- Sämtliche Fastfood-Tabletts, die in den USA hergestellt werden, können personalisiert werden. Sämtliche Fastfood-Tabletts, die in Europa und China hergestellt werden, können nicht personalisiert werden.
- **Mindestbestellmenge:** 288 Tablett pro Größe.
- **Musterproduktionszeit:** 10 Arbeitstage + Liefer- und Transitdauer ab Eingang der repropreifen Vorlage.



- **Auftragsproduktionszeit:** Bis zu 4-6 Wochen + Liefer- und Transitdauer ab Genehmigung der Vorlage und Auftragsbestätigung.
- Weitere Muster ohne verbindliche Bestellung werden separat berechnet \*\*\* netto pro Muster (zuzüglich Versandkosten).

#### Geeignete Druckverfahren:

Heißprägung mit 1 Farbe. Da die Prägung auf der texturierten Tablettoberfläche erfolgt, kann Weiß zwar gewählt werden, wird jedoch nicht empfohlen.

**Aufdruckfläche:** Vorlagen dürfen die Maximalgröße von 15 x 15 cm nicht überschreiten.

#### Aufdruckpreis:

**Einmalige Prägestempelgebühr:** \*\*\* netto pro Auftrag

#### Weitere Nettokosten pro Tablett:

MENGE JE	WEITERE NETTOKOSTEN
288-767	***
768-1,199	***
1,200-5,999	***
6,000-11,999	***
12,000 und mehr	***

\*\*\*Der zuständige Cambro-Vertreter gibt Ihnen gern Preisauskünfte.

## CAMTREAD TABLETTS

### Firmengerechtes Bedrucken des Tablett und Gummioberflächenprägung

- **Camtread aus USA:** Die Personalisierung der Tablettückseite ist nur für Modell 1600CT möglich. Gummioberflächenprägung für alle Camtread-Größen.
- **Camtread aus Europa:** Erhältliche Größen: 1100CT, 1400CT, 1600CT und 1800CT.
- **Musterproduktionszeit:** 10 Arbeitstage + Liefer- und Transitdauer ab Eingang der repropreifen Vorlage.

- **Auftragsproduktionszeit:** Bis zu 4 – 6 Wochen + Liefer- und Transitdauer ab Genehmigung der Vorlage und Auftragsbestätigung.
- Für weitere Muster ohne verbindliche Bestellung wird eine Gebühr von \*\*\* netto pro Muster berechnet. (Zuzüglich Versandkosten)

#### Entsprechendes Verfahren zum

#### Bedrucken des Tablett:

**Das Vierfarbdruckverfahren** ermöglicht das Drucken von Vorlagen mit einer oder mehreren Farben sowie Fotoreproduktion.

**Camtread aus USA:** Zum Bedrucken des Tablett mit firmeneigener Beschriftung werden weiße Tablett empfohlen.

**Aufdruckfläche:** Die Vorlage kann die flache Rückseite des Tablett bis zu 2,54 cm von der Außenkante bedecken.  
**Firmenaufdruckkosten Pro Tablett:**

MENGE JE	WEITERE NETTOKOSTEN
<b>Camtread aus USA</b>	
72-144	***
145-288	***
289-432	***
433 und mehr	Frei
<b>Camtread aus Europa</b>	
120 und mehr	***

#### Gummioberflächenprägung

- **Elektronisches Dateiformat:** Adobe Illustrator EPS Formate.

#### Prägungsfläche:

Die Vorlage kann die Oberfläche des Tablett bis zu 2,54 cm von der Innenkante bedecken

#### Gebühr Für Firmengerechte Prägung Pro Tablett:

MENGE JE	WEITERE NETTOKOSTEN
<b>Camtread aus USA</b>	
72 und mehr	***
<b>Camtread aus Europa</b>	
156 und mehr	***

\*\*\*Der zuständige Cambro-Vertreter gibt Ihnen gern Preisauskünfte.

# TRAY PRODUCT GUIDE

## POLYESTER TRAYS



EMPFOLHENE VERWENDUNG						
<b>TABLETTBESCHREIBUNG</b>	<b>Century™ Texturierte Holz-Tabletts</b> Seite 216	<b>Century Fun™ Tabletts: Tabletts VT/GP Lite Tabletts VL/GL</b> Seite 217	<b>Versa Tabletts Ecologic Series</b> Seite 215	<b>Versa Tabletts Plus</b> Seite 215	<b>Tabletts VT/GP</b> Seiten 218-219	<b>Lite Tabletts VL/GL</b> Seiten 220-221
<b>MATERIAL</b>	fiberglasverstärktes Polyester + Melaminoberfläche Oberfläche	fiberglasverstärktes Polyester + Melaminoberfläche / rutschfeste Oberfläche	Materiale naturale + fiberglasverstärktes Polyester	fiberglasverstärktes Polyester	fiberglasverstärktes Polyester	fiberglasverstärktes Polyester Standardleistung
<b>OBERFLÄCHE</b>	Texturiert / Texturiert Rutschfest	Glatt	Glatt	Glatt	Glatt	Glatt
<b>BEANSPRUCHUNG</b>	Hervorragend	Hervorragend	Hervorragend	Hervorragend	Hervorragend	Hervorragend
<b>AUFDRUCK</b>	Nein	Ja Δ Hitzebeständigkeit: 90°C	Ja Δ hitzebeständigkeit: 90°C	Nein	Ja Δ Hitzebeständigkeit: 90°C	Ja Δ Hitzebeständigkeit: 90°C
<b>JAHRE GEWÄHRLEISTUNG**</b>	5	3	5	5	5	3
<b>STAPELNOCKEN*</b>	Ja	Ja	Ja	Ja	Ja	Ja
<b>SPÜLMASCHINENFEST</b>	Ja – stark	Ja – normal	Ja – stark	Ja – stark	Ja – stark	Ja – normal
<b>CHEMIKALIENFESTIGKEIT</b>	Hervorragend	Gut	Hervorragend	Hervorragend	Hervorragend	Gut
<b>TROCKNUNGSTEST</b>	Hervorragend	Hervorragend	Hervorragend	Hervorragend	Hervorragend	Hervorragend
<b>THERMO-STOSSFESTIGKEIT</b>	Hervorragend	Gut	Hervorragend	Hervorragend	Hervorragend	Gut
<b>BRUCHFESTIGKEIT</b>	Hervorragend	Gut	Hervorragend	Hervorragend	Hervorragend	Gut
<b>KRAZTFESTIGKEIT</b>	Hervorragend	Gut	Hervorragend	Hervorragend	Hervorragend	Gut
<b>FLECKENBESTÄNDIGKEIT</b>	Hervorragend	Gut	Hervorragend	Hervorragend	Hervorragend	Gut
<b>HITZEBESTÄNDIGKEIT</b>	-40° bis +90°C ‡	-40° bis +90°C ‡	-40° a +140°C ‡	-40° a +140°C ‡	-40° a +140°C ‡	-40° bis +130°C ‡
<b>ANZAHL DER GRÖSSEN</b>	4	2	5	5	22	15
<b>ANZAHL DER FORMEN</b>	1	1	4	4	9	7
<b>ANZAHL DER FARBEN</b>	7	4	2	1	12	7

\*Stapelnocken ermöglichen ungehinderte Luftzirkulation und optimales Aufeinanderstapeln. \*\*Anteilige Gewährleistung auf Herstellungsfehler.

‡Nicht für beheizte Wagen empfohlen. ΔDer zuständige Cambro-Vertreter gibt Ihnen gern Preisauskünfte.

Falls Sie thermo-chemische Desinfektionsmittel benutzen, setzen Sie sich bitte mit uns in Verbindung. Wir helfen Ihnen, das richtige Tablett für Ihre Anwendung zu finden.

### POLYESTERTABLETTS

- Versa Tabletts Ecologic Series
- Versa Tabletts Plus
- Versa Tabletts
- Century™ Textured Wood Trays
- Century Fun Tabletts

Die leistungsstarken Polyester-Tabletts bestehen aus einem robusten, mit Fiberglas verstärkten, langfaserigen Mattenmaterial und sind extrem stoßfest. Eingefärbtes Isophthal-Polyesterharz bietet hohe Chemikalienfestigkeit und UV-Beständigkeit.

- (1) Personalisierte Versa-Tabletts und Versa-Tabletts mit Décor sind zum Schutz vor Verfärben, Verkratzen und Abrieb mit Melaminharz beschichtet.

### VERSA LITE TABLETTS

- VL/GL Century Fun Tabletts
  - VL/GL Tabletts
  - VL/GL Tabletts mit rutschfester Oberfläche
- Polyester-Tabletts in Standardausführung bestehen aus Fiberglas und standardmäßigem Polyesterharz.



Kantinen / Cafeterien / Selbstbedienungsbüffet



Partyservice / Bankett Service



Schulen



Krankenhäuser



Zimmer-Service



Militär



Restaurants / Cafés. / Brauereien /Gaststätten / Bars / Clubs

# TRAY PRODUCT GUIDE

	POLYESTER TABLETTSERIE		FIBERGLAS TABLETTSERIE			
EMPFOLHENE VERWENDUNG		    	    	    	    	    
TABLETTBESCHREIBUNG	<b>Lite Tablett mit Gummi Rutschfester Oberfläche VL/GL</b> Seite 222	<b>Decór Series Camtrays</b> Seiten 223	<b>Camtray® Tablett</b> Seiten 224-227	<b>EpicTread™ Tablett</b> Seite 228	<b>Diät-Serviertablett</b> Seite 229	<b>Camlite® Serviertablett</b> Seite 229
MATERIAL	fiberglasverstärktes Polyester Standardleistung + rutschfester Gummioberfläche	Fiberglasschichten + Polyesterharz	Fiberglasschichten + Polyesterharz	Fiberglasschichten + Rutschfeste, wasserabweisende Oberfläche	Fiberglasschichten + Polyesterharz	Fiberglasschichten + Polyesterharz
OBERFLÄCHE	Gummi Rutschfest	Glatt	Glatt	Rutschfest	Glatt	Glatt
BEANSPRUCHUNG	Hervorragend	Hervorragend	Hervorragend	Gut	Hervorragend	Hervorragend
AUFDRUCK	Nein	Ja Δ Hitzebeständigkeit: 100°C	Ja Δ Hitzebeständigkeit: 100°C	Ja Δ Hitzebeständigkeit: 90°C	Nein	Nein
JAHRE GEWÄHRLEISTUNG**	3	5	5	2	1	3
STAPELNOCKEN*	Ja	Ja	Ja	Ja	Ja	Ja
SPÜLMASCHINENFEST	Ja – normal	Ja – stark	Ja – stark	Ja – normal	Ja – stark	Ja – stark
CHEMIKALIENFESTIGKEIT	Gut	Gut	Gut	Gut	Gut	Gut
TROCKNUNGSTEST	Hervorragend	Hervorragend	Hervorragend	Gut	Hervorragend	Hervorragend
THERMO-STOSSFESTIGKEIT	Gut	Hervorragend	Hervorragend	Gut	Hervorragend	Hervorragend
BRUCHFESTIGKEIT	Gut	Hervorragend	Hervorragend	Gut	Gut	Gut
KRATZFESTIGKEIT	Gut	Hervorragend	Hervorragend	Gut	Gut	Gut
FLECKENBESTÄNDIGKEIT	Gut	Hervorragend	Hervorragend	Gut	Hervorragend	Hervorragend
HITZEBESTÄNDIGKEIT	-40° bis +100°C ‡	-10° bis +100°C ‡	-10° bis +100°C ‡	-10° to +90°C ‡	-10° bis +100°C ‡	-10° bis +100°C ‡
ANZAHL DER GRÖSSEN	7	3	40	6	6	6
ANZAHL DER FORMEN	3	1	7	2	1	2
ANZAHL DER FARBEN	2	5	52	6	52	9

\*Stapelnocken ermöglichen ungehinderte Luftzirkulation und optimales Aufeinanderstapeln.

\*\*Anteilige Gewährleistung auf Herstellungsfehler.

ΔDer zuständige Cambro-Vertreter gibt Ihnen gern Preisankünfte.

‡Nicht für beheizte Wagen empfohlen.

## VERSA LITE TABLETTS

### – VL/GL Tablett mit Gummi rutschfester Oberfläche

Polyester-Tablett in Standardausführung bestehen aus Fiberglas und standardmäßigem Polyesterharz.

## FIBERGLAS TABLETTS

- Camtray Tablett
- Decór Series Camtrays
- EpicTread Trays
- Diät-Serviertablett
- Camlite Tablett

Der robuste Fiberglaskern bietet eine haltbare Grundlage mit glatter Oberfläche, gepaart mit Polyesterharz gegen Stoßeinwirkung, und Flecken.



Kantinen / Cafeterien / Selbstbedienungsbuffet



Schulen



Kaufhaus-restaurants / Imbissläden / Schnellservice



Krankenhäuser



Partyservice / Bankett Service



Zimmer-Service



Militär



Restaurants / Cafés/ Brauereien / Gaststätten / Bars / Clubs

# PRODUKTBROSCHÜRE



	CAMWEAR® TABLETTS	FIBERGLAS TABLETTSERIE	POLYPROPYLEN TABLETTS
<b>EMPFOHLENE VERWENDUNG</b>			
<b>TABLETTBESCHREIBUNG</b>	Camwear Tablett Seite 230	Camwear Tablett mit Rutschfester Oberfläche Seite 230	Camtread® Tablett und Designer-Serie Seite 232
<b>MATERIAL</b>	Camwear	Camwear + rutschfeste Oberfläche	Treadlite™ Tablett Seite 233
<b>OBERFLÄCHE</b>	Texturiert	Rutschfest	Fiberglasschichten + Polyesterharz + rutschfester Gummioberfläche
<b>BEANSPRUCHUNG</b>	Hervorragend	Hervorragend	Fiberglasschichten + Polyesterharz + rutschfester Gummioberfläche
<b>AUFDRUCK</b>	Gut	Gut	Gut
<b>JAHRE GEWÄHRLEISTUNG**</b>	Nein	Nein	Ja Δ
<b>STAPELNOCKEN*</b>	Ja	Ja	Ja
<b>SPÜLMASCHINENFEST</b>	Nein	Nein	Nein
<b>CHEMIKALIENFESTIGKEIT</b>	3	3	5
<b>TROCKNUNGSTEST</b>	Ja	Ja	Ja
<b>THERMO-STOSSFESTIGKEIT</b>	Ja – stark	Ja – stark	Ja – stark
<b>BRUCHFESTIGKEIT</b>	Gut	Gut	Gut
<b>KRATZFESTIGKEIT</b>	Gut	Gut	Gut
<b>FLECKENBESTÄNDIGKEIT</b>	Gut	Gut	Gut
<b>HITZEBESTÄNDIGKEIT</b>	-40° bis +99°C ‡	-40° bis +82°C ‡	-10° bis +100°C ‡
<b>ANZAHL DER GRÖSSEN</b>	-10° bis +80°C ‡	-10° bis +80°C ‡	-10° bis +80°C ‡
<b>ANZAHL DER FORMEN</b>	2	2	16
<b>ANZAHL DER FARBEN</b>	3	2	2
	5	3	2

\*Stapelnocken ermöglichen ungehinderte Luftzirkulation und optimales Aufeinanderstapeln.

\*\*Anteilige Gewährleistung auf Herstellungsfehler.

ΔDer zuständige Cambro-Vertreter gibt Ihnen gern Preisauskünfte.

‡Nicht für beheizte Wagen empfohlen.

## CAMWEAR TABLETTS

### – Camwear Tablett

Aus überaus haltbarem, praktisch unzerbrechlichem Camwear.

### – Camwear Tablett mit Rutschfester Oberfläche

Aus überaus haltbarem, praktisch unzerbrechlichem Camwear. Die rutschfeste, transparente und strukturierte Oberfläche verkratzt.

## FIBERGLASTABLETTS

### – Camtread Tablett – Treadlite Tablett

Der robuste Fiberglaskern bietet eine haltbare Grundlage mit glatter Oberfläche, gepaart mit Polyesterharz gegen Stoßeinwirkung, und Flecken.

## POLYPROPYLEN TABLETTS

### – Polytread Tablett

Die rutschfeste Gummioberfläche von Polytread-Tablett wurden in das Tablett eingegossen.



Kantinen / Cafeterien / Selbstbedienungsbüffet



Schulen



Kaufhausre-staurants / Imbissläden / Schnellservice



Krankenhäuser



Partyservice / Bankett Service



Zimmer-Service



Militär



Restaurants / Cafés/ Brauereien / Gaststätten / Bars / Clubs

# PRODUKTBROSCHÜRE



	HOLZ-TABLETTSERIE		LAMINIERTER SCHICHTSTOFF-TABLETTSERIE			
<b>EMPFOLGENE VERWENDUNG</b>						
<b>TABLETTBESCHREIBUNG</b>	Holztablets mit glatter Oberfläche Seite 234	Holztablets mit rutschfester Oberfläche Seite 235	CORFU Laminierter Schichtstofftablets mit rutschfester Gummioberfläche Seite 235	CAPRI Laminierter Schichtstofftablets mit glatter Oberfläche Seiten 236-237	MYKONOS Laminierter Schichtstofftablets mit rutschfester Oberfläche Seite 238	MADEIRA Laminierter Schichtstofftablets mit texturierter Oberfläche Seite 239
<b>MATERIAL</b>	Buchenholz furnier	Buchenholz furnier / Mahagoni + rutschfeste Oberfläche	Laminat + rutschfeste Gummioberfläche	Laminat	Laminat + rutschfeste Oberfläche	Laminat
<b>OBERFLÄCHE</b>	Glatt	Rutschfest	Gummi Rutschfest	Glatt	Rutschfest	Texturiert
<b>BEANSPRUCHUNG</b>	Gut	Gut	Hervorragend	Gut	Gut	Gut
<b>AUFDRUCK</b>	Nein	Nein	Ja†	Ja	Ja	Nein
<b>JAHRE GEWÄHRLEISTUNG**</b>	3	3	3	3	3	3
<b>STAPELNOCKEN*</b>	Nein	Nein	Nein	Nein	Nein	Nein
<b>SPÜLMASCHINENFEST</b>	Ja – Normal	Ja – minimal	Ja – minimal	Ja – minimal	Ja – minimal	Ja – minimal
<b>CHEMIKALIENFESTIGKEIT</b>	Sehr- Gut	Gut	Hervorragend	Hervorragend	Gut	Hervorragend
<b>TROCKNUNGSTEST</b>	Gut	Gut	Gut	Gut	Gut	Gut
<b>THERMO-STOSSFESTIGKEIT</b>	Gut	Gut	Gut	Gut	Gut	Gut
<b>BRUCHFESTIGKEIT</b>	Gut	Gut	Gut	Gut	Gut	Gut
<b>KRAZTFESTIGKEIT</b>	Gut	Gut	Gut	Gut	Gut	Gut
<b>FLECKENBESTÄNDIGKEIT</b>	Gut	Gut	Gut	Hervorragend	Gut***	Hervorragend
<b>HITZEBESTÄNDIGKEIT</b>	-10° bis +100°C ‡	-10° bis +100°C ‡	-10° bis +100°C ‡	-10° bis +100°C ‡	-10° bis +100°C ‡	-10° bis +100°C ‡
<b>ANZAHL DER GRÖSSEN</b>	14	7	8	22	15	11
<b>ANZAHL DER FORMEN</b>	4	3	2	5	3	4
<b>ANZAHL DER FARBEN</b>	1	1	1	13	6	6

\*Stapelnocken ermöglichen ungehinderte Luftzirkulation und optimales Aufeinanderstapeln.

\*\*Anteilige Gewährleistung auf Herstellungsfehler.

\*\*\*Birke (E75) begrenzt fleckenfest.

‡Nicht für beheizte Wagen empfohlen.

†Bei Corfu Tablett kann nur die Rückseite mit Firmenaufdruck versehen werden.

## HOLZTABLETTS

- Glatte Oberfläche
- Transparente Rutschfeste Oberfläche

Aus mehreren Schichten echtem Buchenholz furnier / Mahagoni, die unter hohem Druck und hoher Temperatur mit Synthetikharz

verbunden und geformt wurden.

Die Oberfläche ist mit einer doppelten Schicht Hochdruck-Melamin versiegelt.



Kantinen / Cafeterien / Selbstbedienungsbuffet



Partyservice / Bankett Service



Zimmer-Service



Restaurants / Cafés. / Brauereien / Gaststätten / Bars / Clubs

## LAMINIERTER SCHICHTSTOFFTABLETTS

- Corfu\*
- Capri
- Mykonos
- Madeira

Aus komprimiertem, mit Melamin gesättigtem Schichtstoff, der unter hohem Druck und bei hoher Temperatur mit Synthetikharz verschmolzen und geformt wurde.

Die Oberfläche ist mit einer doppelten Schicht Hochdruck-Melamin versiegelt und ermöglicht somit reguläres Spülen.

\* Die beschichteten Tablett verfügen über eine rutschfeste Oberflächenbeschichtung.

**Hinweis:** Alle laminierten Schichtstofftablets müssen vor dem Stapeln getrocknet werden.

# PRODUKTBROSCHÜRE

## POLYPROPYLEN TABLETTS

## MENÜTABLETTS

## PRÄSENTATIONSTABLETTS



### EMPFOHLENE VERWENDUNG



TABLETTBESCHREIBUNG	Fast Food Tablett Seite 240	Camwear® Tablett Seiten 241-244	ABS Seite 241	Hitzebeständiges Kunststofftablett Seite 244	Co-Polymer Tablett Seiten 245	Markt-Tablett Seite 245
MATERIAL	Polypropylen	Camwear	ABS	Hitzebeständiger Kunststoff Deckel	Co-Polymer	Fiberglasschichten + Polyesterharz
OBERFLÄCHE	Texturiert	Texturiert	Texturiert	Texturiert	Texturiert	Glatt
BEANSPRUCHUNG	Gut	Hervorragend	Hervorragend	Hervorragend	Hervorragend	Hervorragend
AUFDRUCK	Ja	Nein	Nein	Nein	Nein	Nein
JAHRE GEWÄHRLEISTUNG**	3 Δ Hitzebeständigkeit: 80°C	3	2	2	2	3
STAPELNOCKEN*	Ja	Ja	Ja	Ja	Ja	Ja
SPÜLMASCHINENFEST	Ja – minimal	Ja – stark	Ja – stark	Ja – stark	Ja – minimal	Ja – stark
CHEMIKALIENFESTIGKEIT	Hervorragend	Gut	Hervorragend	Sehr gut	Hervorragend	Gut
TROCKNUNGSTEST	Gut	Hervorragend	Hervorragend	Sehr gut	Hervorragend	Hervorragend
THERMO-STOSSFESTIGKEIT	Gut	Hervorragend	Gut	Sehr gut	Gut	Hervorragend
BRUCHFESTIGKEIT	Gut	Hervorragend	Gut	Sehr gut	Hervorragend	Gut
KRAZTFESTIGKEIT	Gut	Sehr gut	Sehr gut	Sehr gut	Sehr gut	Gut
FLECKENBESTÄNDIGKEIT	Gut	Sehr gut	Sehr gut	Sehr gut	Sehr gut	Hervorragend
HITZEBESTÄNDIGKEIT	-10° bis +80°C ‡	-40° bis +99°C ‡	-10° bis +82°C ‡	-40° bis +149°C	-10° bis +80°C ‡	-10° bis +100°C ‡
ANZAHL DER GRÖSSEN	4	8	1	1	8	19
ANZAHL DER FORMEN	2	7	1	1	8	2
ANZAHL DER FARBEN	14	10***	6	1	7	5

\*Stapelnocken ermöglichen unbehinderte Luftzirkulation und optimales Aufeinanderstapeln.

\*\*Anteilige Gewährleistung auf Herstellungsfehler.

\*\*\*Nicht für alle Tablettausführungen erhältlich.

ΔDer zuständige Cambro-Vertreter gibt Ihnen gern Preisauskünfte.

‡Nicht für beheizte Wagen empfohlen.

### POLYPROPYLEN TABLETTS

#### – Fast-Food-Tabletts

Die texturierte Oberfläche von Fast-Food-Tabletts lassen Kratzer unauffällig werden und sorgt dafür, dass aufgestelltes Geschirr nicht verrutscht.

### MENÜTABLETTS

#### – Camwear Tablett

Aus überaus haltbarem, praktisch unzerbrechlichem Camwear.

#### – ABS-Tablett

Aus stoßfestem hitze- und chemikalienbeständigen ABS.

#### – Co-Polymer-Tabletts

Aus wirtschaftlichem, flexiblem und bruchsicheres Co-Polymer.

#### – Hitzebeständige Tablett

Aus hitzebeständigem Material.

### PRÄSENTATIONSTABLETTS

#### – Markt-Tabletts

Aus strapazierfähigem, geruchsabweisendem Fiberglas.



Delikatessen /  
Buffet-Auslagen



Schulen



Kaufhausre-staurants /  
Imbissläden /  
Schnellservice



Essen auf  
Rädern



Militär



Gefängnisse /  
Strafvollzug



# CENTURY™ TEXTURIERTE HOLZ-TABLETTSTRAYS

New!

## SPEZIFIKATIONEN

Material	Fiberglas-verstärktes Polyester
Oberflächencharakteristiken	Texturiert / Texturiert Rutschfest
Beanspruchung	Hervorragend
Stapelnocken	Ja
Spülmaschinenfest	Ja – stark
Chemical Resistance	Hervorragend
Trocknungstest	Hervorragend
Stoßfestigkeit	Hervorragend
Bruchfestigkeit	Hervorragend
Kratzfestigkeit	Hervorragend
Fleckenbeständigkeit	Hervorragend
Hitzebeständigkeit	-40° bis +90°C ‡



ANTEILIG

‡Nicht für beheizte Wagen empfohlen.  
Falls Sie thermo-chemische Desinfektionsmittel benutzen, setzen Sie sich bitte mit uns in Verbindung. Wir helfen Ihnen, das richtige Tablett für Ihre Anwendung zu finden.

## EMPFOHLENE VERWENDUNG

Starke Beanspruchung / häufiger Gebrauch

- Krankenhäuser
- Schulen
- Universitäten
- Kantinen / Cafeterien / Selbstbedienungsbüffets
- Militär
- Zimmerservice

Nur erhältlich von Cambro European Logistics (CEL), Deutschland.

Mindestbestellmenge für nicht Lagerartikel 288 Stück. Angebrochene Kartons nicht erlaubt.

## AB LAGER EUROPA VERFÜGBARE ARTIKEL UND FARBEN

VTC3343T, VTC3646T, VTC3253T, VTC3753T: (F86), (F89), (F91)  
VTC3343TNS, VTC3646TNS: (F86), (F89), (F91)  
VTCT3343T, VTCT3646T: (110)

Helle Eiche (F86)

Braune Eiche (F87)

Dunkle Eiche (F88)

Helle Oliv (F89)

Braunes Oliv (F90)

Graue Eiche (F91)

Mattschwarz (110)

ART.-NR.	Ø/GRÖSSE	VERKAUFS-EINHEIT
<b>Century Texturierte Glatte Oberfläche</b>		
VTC3343T	33 x 43 cm	12
VTC3646T	35,5 x 45,7	12
VTC3253T	32,5 x 53	12
VTC3753T	37 x 53	12



ART.-NR.	Ø/GRÖSSE	VERKAUFS-EINHEIT
<b>Century Texturierte Klare Rutschfeste Oberfläche</b>		
VTC3343TNS	33 x 43 cm	12
VTC3646TNS	35,5 x 45,7	12
VTC3253TNS	32,5 x 53	12
VTC3753TNS	37 x 53	12



ART.-NR.	Ø/GRÖSSE	VERKAUFS-EINHEIT
<b>Century Profil Texturierte Rutschfeste gummierte Oberfläche</b>		
VTCT3343T	33 x 43 cm	12
VTCT3646T	35,5 x 45,7	12
VTCT3253T	32,5 x 53	12
VTCT3753T	37 x 53	12



Farbe: Mattschwarz (110).

# CENTURY™ FUN TABLETS – ERSTELLEN SIE EINE DYNAMISCHE TISCHPLATTE MIT BUNTEN TABLETS

## SPEZIFIKATIONEN

### Versa Tablett

### Versa Lite Tablett

Material	Fiberglas-verstärktes Polyester	SMC – Standardleistung Fiberglasverstärktes Polyester
Oberflächencharakteristiken	Glatt	Glatt
Beanspruchung	Hervorragend	Hervorragend
Stapelnocken	Ja	Ja
Spülmaschinenfest	Ja – stark	Ja – normal
Chemical Resistance	Hervorragend	Gut
Trocknungstest	Hervorragend	Hervorragend
Stoßfestigkeit	Hervorragend	Gut
Bruchfestigkeit	Hervorragend	Gut
Kratzfestigkeit	Hervorragend	Gut
Fleckenbeständigkeit	Hervorragend	Gut
Hitzebeständigkeit*	-40° bis +90°C ‡	-40° bis +90°C‡

‡Nicht für beheizte Wagen empfohlen.  
Aufdruck, siehe Seite 208.

\*Aufdruck, hitzebeständigkeit: 90°C.



## EMPFOHLENE VERWENDUNG

Starke Beanspruchung /  
häufiger Gebrauch

- Krankenhäuser
- Schulen
- Universitäten
- Kantinen / Cafeterien /  
Selbstbedienungsbüffets
- Militär

Nur erhältlich von Cambro European  
Logistics (CEL), Deutschland.

Mindestbestellmenge für nicht  
Lagerartikel 120 Stück. Angebrochene  
Kartons nicht erlaubt.

## Aufdruck

Sie können sich zudem für eine  
individuelle PMS-Farbe Ihrer Wahl  
entscheiden.

Mindestmenge: 120 Stück.

Die Personalisierungsverfahren sowie die  
Verfügbarkeit der Farben entnehmen Sie  
bitte dem Personalisierungsbereich.

Wenn Sie Hilfe benötigen, wenden Sie sich  
bitte an Ihren Cambro-Ansprechpartner.

Verstärkte Polyester-  
Ecken sorgen für einen  
verbesserten Schutz vor  
Stößen an Ecken und  
Rändern.

VT3646C



Century Fun-Tablets werden für den  
intensiven Gebrauch hergestellt.  
Die kratz-, schmutz-, chemie- und  
bruchbeständigen Century Fun-  
Tablets sind auf einem komplett  
weißen Tablett erhältlich. Passen Sie  
die Tablettfarbe an die Farbe Ihrer  
Einrichtung an (Geschirr, Möbel,  
Wände usw.).

Stapelnocken sorgen  
für den festen Halt der  
Tablets und stellen  
die angemessene  
Luftzirkulation sicher.

Stapelnasen fördern die  
Luftzirkulation für schnelle  
Trocknung und perfektes  
Aufstapeln.

Himbeerrot auf  
weißem Tablett  
(F02)

Perlgrau auf  
weißem Tablett  
(F04)

Helle Eiche  
(F86)

Braunes Oliv  
(F90)

ART.-NR.	Ø/GRÖSSE	VERKAUFS- EINHEIT
<b>Versa Tablett</b>		
VT1418	35,5 x 45,7 cm	12
VT3343C	33 x 43	12
VT3646C	35,5 x 45,7	12
<b>Versa Lite Tablett</b>		
VL1418	35,5 x 45,7	12
VL3343C	33 x 43	12
VL3646C	35,5 x 45,7	12

## AB LAGER EUROPA VERFÜGBARE ARTIKEL UND FARBEN

VL3646C: (F02), (F04), (F86)

# POLYESTER VERSA TABLETTS –

## ECOLOGIC SERIES

### SPEZIFIKATIONEN

Material	Naturmaterial und Polyester
Oberflächencharakteristiken	Glatt
Beanspruchung	Hervorragend
Stapelnocken	Ja
Spülmaschinenfest	Ja – stark
Chemikalienfestigkeit	Hervorragend
Trocknungstest	Hervorragend
Stoßfestigkeit	Hervorragend
Bruchfestigkeit	Hervorragend
Kratzfestigkeit	Hervorragend
Fleckenbeständigkeit	Hervorragend
Hitzebeständigkeit	-40° bis +140°C‡



ANTEILIG

‡Nicht für beheizte Wagen empfohlen.

### EMPFOHLENE VERWENDUNG

Starke Beanspruchung / häufiger Gebrauch

- Krankenhäuser
- Schulen
- Universitäten
- Kantinen / Cafeterien / Selbstbedienungsbuffets
- Militär

Nur erhältlich von Cambro European Logistics (CEL), Deutschland.

Mindestbestellmenge für nicht Lagerartikel 240 Stück. Angebrochene Kartons nicht erlaubt.

### Umweltfreundlich



#### Tabletffarben:



ART.-NR.	GRÖSSE
<b>VT-Tabletts – Hohes Profil</b>	
VTE1418	35,5 x 45,7 cm
VTE3343	33 x 43
<b>VT-Tabletts – Niedriges Profil</b>	
VTE3253	32,5 x 53
VTE3753	37 x 53
<b>Versa Tabletts Century™ – im Flachdesign</b>	
VTE3646C	35,5 x 45,7
<b>GP-Tabletts – Abgeflachte Kanten</b>	
GPE0540	34,4 x 46
GPE3980	37 x 53
GPE4002*	32,5 x 53
GPE4004**	32,5 x 53

**Verkaufseinheit:** 12 \*Mit verstärkten Kanten zum automatischen Abstapeln auf Durchlaufspülmaschinen. \*\*Texturierte Oberfläche verringert das Rutschen von Geschirr.

# POLYESTER VERSA TABLETTS PLUS

### SPEZIFIKATIONEN

Material	Fiberglas-verstärktes Polyester
Oberflächencharakteristiken	Glatt
Beanspruchung	Hervorragend
Stapelnocken	Ja
Spülmaschinenfest	Ja – stark
Chemikalienfestigkeit	Hervorragend
Trocknungstest	Hervorragend
Stoßfestigkeit	Hervorragend
Bruchfestigkeit	Hervorragend
Kratzfestigkeit	Hervorragend
Fleckenbeständigkeit	Hervorragend
Hitzebeständigkeit	-40° bis +140°C‡



ANTEILIG

‡Nicht für beheizte Wagen empfohlen.

### EMPFOHLENE VERWENDUNG

Starke Beanspruchung / häufiger Gebrauch

- Krankenhäuser
- Schulen
- Universitäten
- Kantinen / Cafeterien / Selbstbedienungsbuffets
- Militär

Nur erhältlich von Cambro European Logistics (CEL), Deutschland.

Mindestbestellmenge für nicht Lagerartikel 240 Stück. Angebrochene Kartons nicht erlaubt.

### AB LAGER EUROPA VERFÜGBARE ARTIKEL UND FARBEN

VT3646C, GP1070, GP4002, GP4004, VT1418: (S60)

### Langlebig



#### Tabletffarbe:

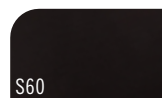

Schwarz

ART.-NR.	GRÖSSE
<b>VT-Tabletts – Hohes Profil</b>	
VT1418	35,5 x 45,7 cm
VT3343	33 x 43
<b>VT-Tabletts – Niedriges Profil</b>	
VT2632	32,5 x 26,5
VT3253	32,5 x 53
VT3753	37 x 53
<b>Versa Tabletts Century™ – im Flachdesign</b>	
VT3646C	35,5 x 45,7
<b>GP-Tabletts – Abgeflachte Kanten</b>	
GP1070	32,5 x 26,5
GP3980	37 x 53
GP4002	32,5 x 53
GP4004	32,5 x 53

**Verkaufseinheit:** 12 \*Mit verstärkten Kanten zum automatischen Abstapeln auf Durchlaufspülmaschinen. \*\*Texturierte Oberfläche verringert das Rutschen von Geschirr.

# POLYESTER VERSA TABLETTS MIT GLATTER OBERFLÄCHE

## SPEZIFIKATIONEN

Material	Fiberglas-verstärktes Polyester
Oberflächencharakteristiken	Glatt
Beanspruchung	Hervorragend
Stapelnocken	Ja
Spülmaschinenfest	Ja – stark
Chemikalienfestigkeit	Hervorragend
Trocknungstest	Hervorragend
Stoßfestigkeit	Hervorragend
Bruchfestigkeit	Hervorragend
Kratzfestigkeit	Hervorragend
Fleckenbeständigkeit	Hervorragend
Hitzebeständigkeit*	-40° bis +140°C±



ANTEILIG

‡Nicht für beheizte Wagen empfohlen.  
Aufdruck, siehe Seite 208.  
\*Aufdruck, hitzebeständigkeit: 90°C.

## EMPFOHLENE VERWENDUNG

Starke Beanspruchung / häufiger Gebrauch

- Krankenhäuser
- Schulen
- Universitäten
- Kantinen / Cafeterien / Selbstbedienungsbuffets
- Militär

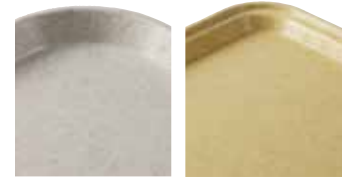

Hohes Profil

Niedriges Profil



Im Flachdesign

Abgeflachte Kanten

## AB LAGER EUROPA VERFÜGBARE ARTIKEL UND FARBEN

VT1418, VT2632: (A72), (A83)  
VT3253: (A72), (A83), (A86)  
VT3343, VT3646C: (A72)

Mindestbestellmenge für nicht Lagerartikel 120 Stück. Angebrochene Kartons nicht erlaubt.

Nur erhältlich von Cambro European Logistics (CEL), Deutschland.

ART.-NR.	GRÖSSE	VERKAUFS-EINHEIT
<b>VT-Tabletts – Hohes Profil</b>		
VT1216	30,5 x 41,5 cm	12
VT1418	35,5 x 45,7	12
VT1418TR – Trapezoide	35,5 x 45,7	12
VT1520	38 x 51,5	12
VT1520TR – Trapezoide	38 x 51,5	12
VT3343	33 x 43	12

### VT- Tabletts – Hohes Profil



ART.-NR.	GRÖSSE	VERKAUFS-EINHEIT
<b>VT-Tabletts – Niedriges Profil</b>		
VT2632	32,5 x 26,5 cm	12
VT3253	32,5 x 53	12
VT3753	37 x 53	12
VT3853	37,5 x 53	12

### VT- Tabletts – Niedriges Profil



ART.-NR.	GRÖSSE	VERKAUFS-EINHEIT
<b>Versa Tabletts Century™ – Im Flachdesign</b>		
VT3646C	35,5 x 45,7 cm	12
VT3343C	33 x 43	12

### Versa Tabletts Century – im Flachdesign



VT3646C

Innovatives Design mit niedrigen Seiten und Ecken bietet bessere Platzausnutzung der Tablettfläche und dem Kunden mehr Komfort beim Essen.

# POLYESTER VERSA TABLETTS MIT GLATTER OBERFLÄCHE

ART.-NR.	GRÖSSE	VERKAUFS-EINHEIT
<b>GP-Tabletts – Abgeflachte Kanten</b>		
GP0540*	46 x 34,4 cm	12
GP1070*	32,5 x 26,5	12
GP1080*	37 x 26,5	12
GP3074	45 x 32	12
GP3788	39 x 51	12
GP3980*	53 x 37	12
GP4002*	53 x 32,5	12
GP4004**	53 x 32,4	12
GP4701	42,5 x 32,5	12
GP4709	46 x 32,5	12
GP4856*	34,5 x 23	12

\*Mit verstärkten Kanten zum automatischen Ab stapeln auf Durchlaufspülmaschinen.

\*\*Texturierte Oberfläche verringert das Rutschen von Geschirr.

Nicht in (A72) erhältlich.

## AB LAGER EUROPA VERFÜGBARE ARTIKEL UND FARBEN

GP0540: (A22), (A83), GP1070, GP4709: (A27), GP3980, GP4210: (A86)

GP4002: (A27), (A72), (A83), GP4701: (A33)

### Mindestbestellmenge für nicht

Lagerartikel 120 Stück.

ART.-NR.	GRÖSSE	VERKAUFS-EINHEIT
<b>GP-Tabletts – Café-Tabletts</b>		
GP55653	40 x 27 cm	12
GP55702	26 x 20	12
GP55703	29 x 21	12

Nur erhältlich von Cambro European Logistics (CEL), Deutschland.

ART.-NR.	GRÖSSE	VERKAUFS-EINHEIT
<b>GP-Tabletts – Platzsparende Tabletts</b>		
GP4210 – Trapezoide	48 x 34 cm	12
GP4410 – Trapezoide	32,5 x 42,5	12
GP4853	42,4 x 32,5	12

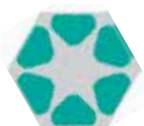

Sechskantiger Tisch Längsseite  
70 cm GP4210



Quadratischer Tisch  
80 x 80 cm  
GP4210



Runder Tisch  
Ø 135 cm  
GP4853



Quadratischer Tisch  
95 x 95 cm  
GP4853

## GP- Tabletts – Abgeflachte Kanten



### Tablettfarben:

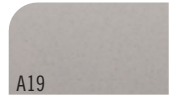

A19  
Graukiesel\*



A21  
Mokka



A22  
Sahara

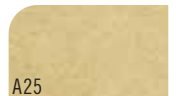

A25  
Magic Gelb



A26  
Magic Mint

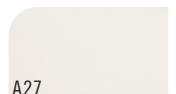

A27  
Lichtgrau

## GP- Tabletts – Café-Tabletts



## GP- Tabletts – Platzsparende Tabletts



A33  
Perlweiß



A36  
Granit-Blau



A72  
Flitter\*



A83  
Granit



A86  
Terrazzo

Polyester Versa Tabletts VT/GP sind nicht für den Gebrauch in erhitzten Speisentransportwagen vorgesehen. Falls Sie Fragen zum richtigen Gebrauch oder zu speziellen Anwendungsbedürfnissen haben, wenden Sie sich bitte an den Kundenservice von Cambro oder an die Presswerk Köngen GmbH. Cambro wird Sie mit klaren Anweisungen zum richtigen Gebrauch unserer Tabletts unterstützen, um eine lange Lebensdauer Ihrer Produkte zu gewährleisten.

\*Der Farbton Graukiesel A19 und Flitter A72 zerkratzt bei nicht ordnungsgemäßer Anwendung.

# POLYESTER LITE TABLETS MIT GLATTER OBERFLÄCHE

## SPEZIFIKATIONEN

Material	SMC – Standardleistung Fiberglasverstärktes Polyester
Oberflächencharakteristik	Glatt
Beanspruchung	Hervorragend
Stapelnocken	Ja
Spülmaschinenfest	Ja – normal
Chemikalienfestigkeit	Gut
Trocknungstest	Hervorragend
Stoßfestigkeit	Gut
Bruchfestigkeit	Gut
Kratzfestigkeit	Gut
Fleckenbeständigkeit	Normal
Hitzebeständigkeit*	-40° bis +130°C‡



‡ Nicht für beheizte Wagen empfohlen.  
Aufdruck, siehe Seite 208.

\*Aufdruck, hitzebeständigkeit: 90°C.

## EMPFOHLENE VERWENDUNG

Mittlere Belastung /  
Priorität Wirtschaftlichkeit

- Schulen
- Universitäten
- Kantinen / Cafeterien /  
Selbstbedienungsbüffets
- Militär
- Zimmerservice

Nur erhältlich von Cambro European  
Logistics (CEL), Deutschland.

## AB LAGER EUROPA VERFÜGBARE ARTIKEL UND FARBEN

GL0540: (A22), GL1070: (A27), GL3980: (A20)  
GL4002: (A20), (A83), (A86)

Mindestbestellmenge für nicht  
Lagerartikel 120 Stück.

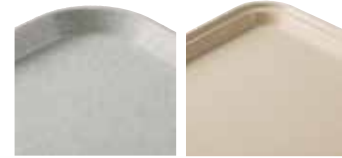

Hohes Profil

Niedriges Profil

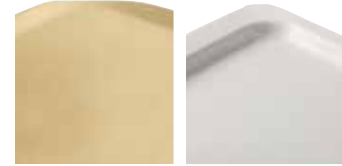

Im Flachdesign

Abgeflachte  
Kanten



Flaches Profil  
Abgeflachte Kanten

ART.-NR.	GRÖSSE
<b>GL-Tablets – Abgeflachte Kanten</b>	
GL0540†	46 x 34,4 cm
GL1070†	32,5 x 26,5
GL1080†	37 x 26,5
GL3074	45 x 32
GL3980†	53 x 37
GL4002†	53 x 32,5
GL4060	40 x 60
GL4701	42,5 x 32,5

Verkaufseinheit: 12

†Mit verstärkten Kanten zum automatischen Abstapeln auf  
Durchlaufspülmaschinen.

## GL- Tablets – Abgeflachte Kanten



GL4002

GL4002

ART.-NR.	GRÖSSE
<b>GL-Tablets – Platzsparende Tablets</b>	
GL4210 – Trapezoide	48 x 34 cm

Verkaufseinheit: 12

## GL- Tablets – Platzsparende Tablets



Sechskantiger Tisch  
Längsseite 70 cm  
GL4210



Quadratischer  
Tisch 80 x 80 cm  
GL4210



GL4210

# POLYESTER LITE TABLETTS MIT GLATTER OBERFLÄCHE

ART.-NR.	GRÖSSE
<b>VL-Tabletts – Hohes Profil</b>	
VL1014	27 x 35 cm
VL1216	30,5 x 41,5
VL3343	33 x 43
VL1418	35,5 x 45,7
VL1418TR – Trapezoide	35,5 x 46
VL1520	38 x 51,5
VL1520TR – Trapezoide	38 x 51,5

Verkaufseinheit: 12

## VL-Tabletts – Hohes Profil



Nur erhältlich von Cambro European Logistics (CEL), Deutschland.

## AB LAGER EUROPA VERFÜGBARE ARTIKEL UND FARBEN

VL1418: (A20), (A21), (A22), (A27), (A86)  
 VL3253: (A20), (A86), VL3343: (A20), (A21)  
 VL3343C: (A20), VL3646C: (A27)  
 VL1014: (A20), (A27)

Mindestbestellmenge für nicht Lagerartikel 120 Stück. Angebrochene Kartons nicht erlaubt.

ART.-NR.	GRÖSSE
<b>GL-Tabletts – Flaches Profil mit abgeflachten Kanten</b>	
GL220P	32,5 x 53 cm
GL210P	37 x 53

Verkaufseinheit: 12

## GL-Tabletts – Flaches Profil mit abgeflachten Kanten



ART.-NR.	GRÖSSE
<b>VL-Tabletts – Niedriges Profil</b>	
VL2632	32,5 x 26,5 cm
VL3253	32,5 x 53
VL3753	37 x 53

Verkaufseinheit: 12

## VL-Tabletts – Niedriges Profil



## Tablettfarben:

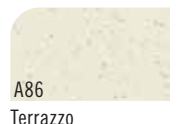
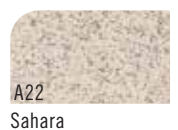

ART.-NR.	GRÖSSE
<b>Versa Lite Century™ Tabletts im Flachdesign</b>	
VL3646C	35,5 x 45,7 cm
VL3343C	33 x 43

Verkaufseinheit: 12

## Versa Lite Century Tabletts im Flachdesign



Innovatives Design mit niedrigen Seiten und Ecken bietet bessere Platzausnutzung der Tablettfläche und dem Kunden mehr Komfort beim Essen.

# POLYESTER VERSA LITE TABLETTS MIT RUTSCHFESTER GUMMIOBERFLÄCHE

## SPEZIFIKATIONEN

Material	SMC – Standardleistung Fiberglasverstärktes Polyester + Rutschfester Gummi
Oberflächencharakteristik	Rutschfester Gummi
Beanspruchung	Hervorragend
Stapelnocken	Ja
Spülmaschinenfest	Ja – normal
Chemikalienfestigkeit	Gut
Trocknungstest	Hervorragend
Stoßfestigkeit	Gut
Bruchfestigkeit	Gut
Kratzfestigkeit	Gut
Fleckenbeständigkeit	Normal
Hitzebeständigkeit	-40° bis +100°C‡



‡Nicht für beheizte Wagen empfohlen.

### EMPFOHLENE VERWENDUNG

Mittlere Belastung /  
Priorität Wirtschaftlichkeit

- Bankett-Service
- Restaurants / Cafés
- Bars / Clubs / Gaststätten
- Partyservice
- Brauereien

Nur erhältlich von Cambro European  
Logistics (CEL), Deutschland und  
Cambro Özay, Bulgaria.

Mindestbestellmenge für nicht  
Lagerartikel 120 Stück. Angebrochene  
Kartons nicht erlaubt.

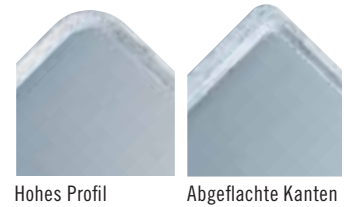

### AB LAGER EUROPA VERFÜGBARE ARTIKEL UND FARBEN

GL4002RNS: (A83)



ART.-NR.	Ø/GRÖSSE	VERKAUFS- EINHEIT
<b>VL-Tabletts – Hohes Profil</b>		
VL1418RNS	35,5 x 45,7 cm	12
<b>GL-Tabletts – Abgeflachte Kanten</b>		
GL1070RNS*	32,5 x 26,5	12
GL4002RNS*	53 x 32,5	12
GL3980RNS*	53 x 37	12
<b>VL-Tabletts – Café-Tabletts</b>		
VL2129RNS	21 x 29	12
VL3200RNS	Ø 32	12
VL3600RNS	Ø 36	12

\*Mit verstärkten Kanten zum automatischen Abstapeln auf Durchlaufspülmaschinen.

### Muster und Tablettgrundfarben:

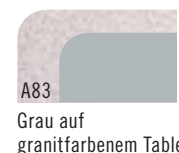



## DÉCOR SERIES CAMTRAYS®

- Die mit einer Holzmaserung texturierte Oberfläche sieht aus und wirkt wie echtes Holz.
- Beständigkeit des klassischen Camtray.
- Ideal um Mitarbeiterversorgung aufzuwerten, Restaurants, Cafeterien, Schulen, Food Courts und Krankenhäuser.
- Personalisieren Sie einen Teil oder die ganze Tabletoberfläche mit einem Vollfarb-Logo oder -Design.
- Zur sicheren Verwendung mit handelsüblichen Spülmaschinen.

**Farben:** Stonewash Grau (810), Anthrazit Grau (815), Helle Olive (820), Dunkle Eiche (825), Helle Eiche (830).

Personalisierung ab einer Mindestbestellmenge von 144 Tablett.



ANTEILIG



Stonewash Grau (810)

Anthrazit Grau (815)

Helle Olive (820)

ART.-NR.	GRÖSSE	VERKAUFS-EINHEIT
1216DC	30,5 x 41,5 cm	12
1418DC	35,5 x 45,7	12
1520DC	38 x 51	12

## DÉCOR SERIES EPICTREAD™ CAMTRAYS

- Design und Textur der Décor-Serie in Kombination mit unserer transparenten, rutschfesten EpicTread-Oberfläche
- Ideal für geschäftige Cafeterien, um die Verschwendung von Lebensmitteln und Gerichten zu reduzieren.
- Eine exzellente Lösung für den Lebensmittelservice in Krankenhäusern, um Patienten ein schönes Tablett ohne Tablettunterlagen aus Papier präsentieren zu können.
- Personalisieren Sie einen Teil oder die ganze Tabletoberfläche mit einem Vollfarb-Logo oder -Design.
- Zur sicheren Verwendung mit handelsüblichen Spülmaschinen.

**Farben:** Stonewash Grau (810), Anthrazit Grau (815), Helle Olive (820), Dunkle Eiche (825), Helle Eiche (830).

Personalisierung ab einer Mindestbestellmenge von 144 Tablett.



ANTEILIG



Dunkle Eiche (825)

Helle Eiche (830)

ART.-NR.	GRÖSSE	VERKAUFS-EINHEIT
1216DCET	30,5 x 41,5 cm	12
1418DCET	35,5 x 45,7	12
1520DCET	38 x 51	12

# CAMTRAYS® FIBERGLAS TABLETS MIT GLATTER OBERFLÄCHE

## SPEZIFIKATIONEN

Material	Fiberglasschichten + Polyesterharz
Oberflächencharakteristik	Glatt
Beanspruchung	Hervorragend
Stapelnocken	Ja
Spülmaschinenfest	Ja – stark
Chemikalienfestigkeit	Gut
Trocknungstest	Hervorragend
Stoßfestigkeit	Hervorragend
Bruchfestigkeit	Hervorragend
Kratzfestigkeit	Hervorragend
Fleckenbeständigkeit	Hervorragend
Hitzebeständigkeit	-10° bis +100°C‡

†Alle Standardfarben und Muster.

‡Nicht für beheizte Wagen empfohlen.  
Aufdruck, siehe Seite 208.

ΔAlle Standard-Farben und Muster, außer Spitzenmuster.

\*Spezialbestellung, nicht auf Lager  
– Vom Umtausch ausgeschlossen.



## EMPFOHLENE VERWENDUNG

Starke Beanspruchung /  
häufiger Gebrauch

- Krankenhäuser
- Schulen
- Universitäten
- Kantinen / Cafeterien /  
Selbstbedienungsbuffets
- Militär
- Zimmerservice

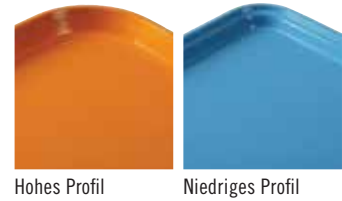

## AB LAGER EUROPA VERFÜGBARE ARTIKEL UND FARBEN

1216: (204)



ART.-NR.	GRÖSSE	VERKAUFS- EINHEIT
<b>Rechteckig – Hohes Profil</b>		
810†	20,5 x 25 cm	12
915†	22 x 38	12
926*†	22,5 x 65 x 2,5	12
1014†	Hergestellt in USA / China 27 x 35	12
1015*Δ	26 x 38	24
1116*	27,5 x 40,5	24
1216†	Hergestellt in USA / China 30,5 x 41,5	12
1313†	33 x 33	12
1318*†	32 x 45 x 3	12
1418†	Hergestellt in USA / China 35,5 x 45,7	12
1520†	Hergestellt in USA / China 38 x 51,5	12
1622†	40,5 x 56	12
16225*†	42 x 57	12
1826†	45,5 x 65,5	6
<b>Rechteckig – Niedriges Profil</b>		
46†	11 x 15	12
57*†	12,5 x 18	12
2025*†	53 x 65	6
3253	Hergestellt in USA / China 32 x 53	12



# CAMTRAYS® FIBERGLAS TABLETTS MIT GLATTER OBERFLÄCHE

ART.-NR.	GRÖSSE	VERKAUFS-EINHEIT
<b>Rechteckig Europäische – Hohes Profil</b>		
3242	31,9 x 41,9 cm	12
3853*	37,5 x 53	12
<b>Rechteckig Europäische – Niedriges Profil</b>		
2632*	26,5 x 32,5	12
3046*	30 x 46	12
3343	33 x 43	12
3753*	37 x 53	12
<b>Camtrays® mit Griffen</b>		
1418H*❖	35,5 x 45,7	12
1520H*❖	38 x 51,5	12

## Rechteckig Europäische



\*Spezialbestellung, nicht auf Lager – Vom Umtausch ausgeschlossen.

❖Nur in den Farben der Gruppe I erhältlich.

1418H und 1520H sind nur in den Farben der Gruppe I erhältlich und werden durch eine 2-jährige anteilige Gewährleistung gegen Herstellungsschäden geschützt.

NSF-Zertifizierung gilt nicht für den direkten Kontakt mit Lebensmitteln.

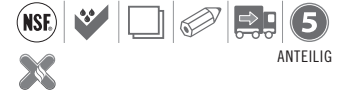

## Camtrays mit Griffen



Aufdruck, siehe Seite 208.

Modelle 1418H und 1520H sind nur mit Vierfarbdruck verfügbar. Weitere Informationen finden Sie im Abschnitt „Personalisierung von Fiberglas-Tabletts“.

## AB LAGER EUROPA VERFÜGBARE ARTIKEL UND FARBEN

3242: (110)



## Trapezförmige



†Alle Standardfarben und Muster.

ΔAlle Standard-Farben und Muster, außer Spitzenmuster.

\*Spezialbestellung, nicht auf Lager – Vom Umtausch ausgeschlossen.



ART.-NR.	Ø/GRÖSSE	VERKAUFS-EINHEIT
<b>Trapezförmige – Hohes Profil</b>		
1418TR*†	35,5 x 45,7 cm	12
1422TR*†	35,5 x 56	12
<b>Trapezförmige – Niedriges Profil</b>		
1520TR*†	37 x 49,5	12
<b>Ovale – Niedriges Profil</b>		
2500*Δ	49 x 61	6
2700*Δ	56 x 68,5	6
<b>Runde – Hohes Profil</b>		
900*Δ	Ø 23	12
1000*Δ	Ø 25,5	12
1100Δ	Ø 28	12
1200*Δ	Ø 30,5	12
1300*Δ	Ø 33	12
1400Δ	Ø 35,5	12
1600Δ	Ø 40,5	12
<b>Runde – Niedriges Profil</b>		
1550*Δ	Ø 40,5	12
1950*Δ	Ø 49,5	12

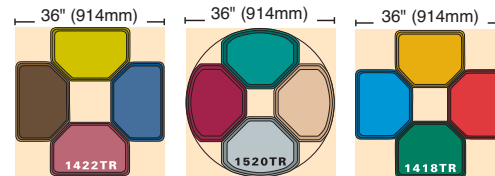

## Ovale und Runde

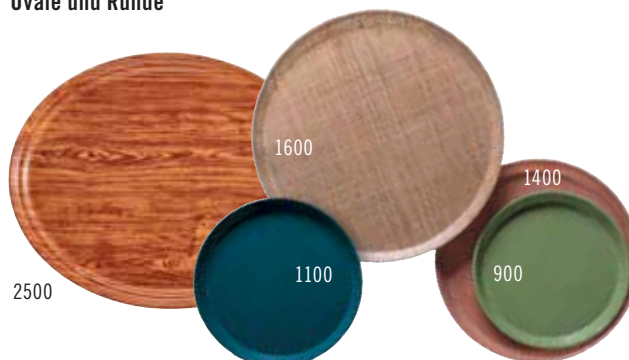

# CAMTRAY® SERVIERTABLETTS GRUPPE I FARBmuster

Farben alphabetisch aufgelistet. Siehe auf der numerischen Referenzseite folgen.



123  
Amazonas blau



101  
Antik pergament



513  
Lorbeerbraun



110  
Schwarz



409  
Rose



116  
Brasilbraun



522  
Burgunderrot



521  
Cambro-rot



537  
Kameen-gelb



505  
Kirschrot



220  
Zitrus-orange



538  
Altweiß



117  
Pfirsich dunkel



104  
Sand



514  
Erdgold



221  
Rot



551  
Traube



105  
Horizont blau



429  
Florida-limone



536  
Zitronensahne



106  
Pfirsich hell



113  
Limone



504  
Senfgelb



428  
Olivgrün



222  
Phantasie-orange



107  
Perlgrau



410  
Himbeere



501  
Rostbraun



518  
Taubenblau



119  
Flaschengrün



510  
Signalrot



177  
Azurblau



401  
Schieferblau



508  
Samtbraun



199  
Taubengrau

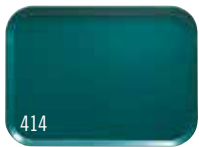

414  
Türkis



171  
Toskana gold



148  
Weiß

Farbabweichungen gegenüber dem Katalogdruck sind möglich.  
Für exakte Farbmuster wenden Sie sich bitte an Cambro oder einen Cambro-Händler.

# CAMTRAY® SERVIERTABLETTS GRUPPE I FARBmuster

## Dekor Muster

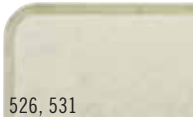

526, 531  
Antik Pergament  
(526 Gold), (531 Silber)

## Netzmuster



270  
Schwarz und Gold **NR**



277  
Grau **NR**

## Abstrakt-Muster



241  
Antik Pergament **NR**

## Abstrakt



214  
Sandstein **NR**

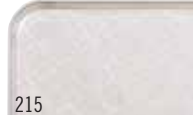

215  
Grau **NR**

**NR** Tablettts sind vom Umtausch ausgeschlossen.



## CAMTRAY GRUPPE III – HOLZ

### Holz



308  
Burma Teak **NR**



304  
Landeiche **NR**



301  
Weide dunkel **NR**



309  
Java Teak **NR**

### Leinen-Muster



329  
Toffee **NR**



302  
Weide hell **NR**



303  
Hell Rustikal **NR**



307  
Light Elm **NR**



204  
Rattan **NR**

**NR** Tablettts sind vom Umtausch ausgeschlossen.

## CAMTRAY GRUPPE I FARBEN – ZAHLENVERWEIS NACH FARBCODE

Antik Pergament (101), Sand (104), Horizont Blau (105), Pfirsich hell (106), Perlgrau (107), Schwarz (110), Limone (113), Brasilbraun (116), Pfirsich dunkel (117),

Flaschengrün (119), Amazonas Blau (123), Weiß (148), Toskana Gold (171), Azurblau (177), Taubengrau (199), Zitrus-Orange (220), Rot (221), Phantasie-Orange (222),

Schieferblau (401), Rose (409), Himbeere (410), Türkis (414), Olivgrün (428), Florida-Limone (429), Rostbraun (501), Senfgelb (504), Kirschrot (505), Samtbraun (508), Signalrot (510), Lorbeerbraun (513),

Erdgold (514), Taubenblau (518), Cambro Rot (521), Burgunderrot (522), Zitronensahne (536), Kameen-Gelb (537), Altweiß (538), Traube (551).

**Farbabweichungen gegenüber dem Katalogdruck sind möglich.  
Für exakte Farbmuster wenden Sie sich bitte an Cambro oder einen Cambro-Händler.**

# EPICTREAD™ SERVIERTABLETTS

## SPEZIFIKATIONEN

Material	Fiberglasschichten + rutschfeste, wasserabweisende Oberfläche
Oberflächencharakteristik	Rutschfeste Oberfläche
Beanspruchung	Gut
Stapelnocken	Ja
Spülmaschinenfest	Ja – normal
Chemikalienfestigkeit	Gut
Trocknungstest	Gut
Stoßfestigkeit	Gut
Bruchfestigkeit	Gut
Kratzfestigkeit	Gut
Fleckenbeständigkeit	Gut
Hitzebeständigkeit	-10° to +90°C‡

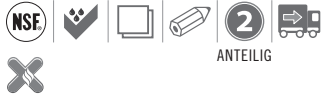

‡Nicht für beheizte Wagen empfohlen.  
Hergestellt in China

ANTEILIG

## EMPFOHLENE VERWENDUNG

Gelegentliche Verwendung /  
Schwerpunkt elegantes Tablett

- Bankett-Service
- Restaurants / Cafés
- Bars / Clubs / Gaststätten
- Partyservice
- Brauereien



1600ET



1520ET

Schwarz (110)

Dunkelbraun (167)

Dunkelgrün (206)

Burgunderrot (207)

Spanisches Blau (503)

Cambro-rot (521)

ART.-NR.	Ø/GRÖSSE	VERKAUFS-EINHEIT
<b>Rechteckig</b>		
1014ET	27 x 35 cm	12
1216ET	30,5 x 41,5	12
1418ET	35,5 x 45,5	12
1520ET	38 x 51,5	12
<b>Rund</b>		
1400ET	Ø 39	12
1600ET	Ø 43,7	12



# DIÄT-SERVIERTABLETTS

## SPEZIFIKATIONEN

Material	Fiberglasschichten + Polyesterharz
Oberflächencharakteristik	Glatt
Beanspruchung	Hervorragend
Stapelnocken	Ja
Spülmaschinenfest	Ja – stark
Chemikalienfestigkeit	Gut
Trocknungstest	Hervorragend
Stoßfestigkeit	Hervorragend
Bruchfestigkeit	Gut
Kratzfestigkeit	Gut
Fleckenbeständigkeit	Hervorragend
Hitzebeständigkeit	-10° bis +100°C‡

‡Nicht für beheizte Wagen empfohlen.

## EMPFOHLENE VERWENDUNG

Starke Beanspruchung / häufiger Gebrauch

- Krankenhäuser
- Schulen
- Universitäten
- Kantinen / Cafeterien / Selbstbedienungsbüffets
- Militär
- Zimmerservice

Alle Standardfarben und Muster.

\*Spezialbestellung, nicht auf Lager – nicht umtauschbar.



ANTEILIG



Niedriges Profil



ART.-NR.	GRÖSSE	VERKAUFSEINHEIT
<b>Diät-Serviertabletts – Niedriges Profil</b>		
1216D*	30,5 x 41,5 cm	12
1219D*	30,5 x 48,3	12
1220D*	30,5 x 51	12
1222D*	30,5 x 56	12
1418D*	35,5 x 45,7	12
1520D*	38 x 51,3	12

# CAMLITE® SERVIERTABLETTS

## SPEZIFIKATIONEN

Material	Fiberglasschichten + Polyesterharz
Oberflächencharakteristiken	Glatt
Beanspruchung	Hervorragend
Stapelnocken	Ja
Spülmaschinenfest	Ja – stark
Chemikalienfestigkeit	Gut
Trocknungstest	Hervorragend
Stoßfestigkeit	Hervorragend
Bruchfestigkeit	Hervorragend
Kratzfestigkeit	Gut
Fleckenbeständigkeit	Gut
Hitzebeständigkeit	-10° bis +100°C‡

‡Nicht für beheizte Wagen empfohlen.

## EMPFOHLENE VERWENDUNG

Starke Beanspruchung / häufiger Gebrauch

- Krankenhäuser
- Schulen
- Universitäten
- Kantinen / Cafeterien / Selbstbedienungsbüffets
- Militär
- Zimmerservice

Farben: Kadmium (163), Gelb (145), Grün (162), Blau (142), Hellbraun (161), Stahlweiß (676), Stahlrot (675), Stahlblau (674), Schwarz (110).

Für Sonderfarben ist eine Mindestbestellmenge von 12 Dutzend erforderlich.



ANTEILIG

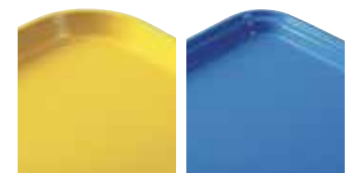

Hohes Profil

Niedriges Profil



ART.-NR.	GRÖSSE	VERKAUFSEINHEIT
<b>Rechteckig – Hohes Profil</b>		
1014CL	27 x 35 cm	12
1216CL	30,5 x 41,5	12
1418CL	35,5 x 45,7	12
1520CL	38 x 51,5	12
1826CL	45,5 x 65,5	12
<b>Rechteckig – Niedriges Profil</b>		
3253CL	32,5 x 53	12

# CAMWEAR® TABLETTS

## SPEZIFIKATIONEN

Material	Camwear
Oberflächencharakteristik	Texturiert
Beanspruchung	Hervorragend
Stapelnocken	Ja
Spülmaschinenfest	Ja – stark
Chemikalienfestigkeit	Gut
Trocknungstest	Hervorragend
Stoßfestigkeit	Hervorragend
Bruchfestigkeit	Hervorragend
Kratzfestigkeit	Sehr gut
Fleckenbeständigkeit	Sehr gut
Hitzebeständigkeit	-40° bis +99°C‡



ANTEILIG

‡Nicht für beheizte Wagen empfohlen.

## EMPFOHLENE VERWENDUNG

Mittlere Belastung /  
Priorität Wirtschaftlichkeit

- Schulen
- Universitäten
- Kantinen / Cafeterien / Selbstbedienungsbüffets
- Militär
- Schnellservice-Restaurants
- Kaufhausrestaurants / Imbissläden

**1418CW, 1520CW, 1418TRCW** Farben:  
Blau (168), Beige (133).

**1520CWH** Farben: Schwarz (110),  
Graumetallic (485), Dark Cranberry (488).

NSF-Zertifizierung gilt nicht für den  
direkten Kontakt mit Lebensmitteln.

# CAMWEAR TABLETTS MIT RUTSCHFESTER OBERFLÄCHE

Material	Camwear
Oberflächencharakteristik	Rutschfest
Beanspruchung	Hervorragend
Stapelnocken	Ja
Spülmaschinenfest	Ja – stark
Chemikalienfestigkeit	Gut
Trocknungstest	Hervorragend
Stoßfestigkeit	Hervorragend
Bruchfestigkeit	Hervorragend
Kratzfestigkeit	Gut
Fleckenbeständigkeit	Gut
Hitzebeständigkeit	-40° bis +82°C‡



ANTEILIG

‡Nicht für beheizte Wagen empfohlen.

## EMPFOHLENE VERWENDUNG

Mittlere Belastung /  
Priorität Wirtschaftlichkeit

- Schulen / Universitäten
- Kantinen / Cafeterien / Selbstbedienungsbüffets
- Militär
- Schnellservice-Restaurants
- Kaufhausrestaurants / Imbissläden
- Restaurants / Cafés
- Brauereien
- Zimmer-Service
- Krankenhäuser

**Farben:** Schwarz (110), Graumetallic (485), Dark Cranberry (488).

NSF-Zertifizierung gilt nicht für den  
direkten Kontakt mit Lebensmitteln.



ART.-NR.	GRÖSSE	VERKAUFS-EINHEIT
<b>Rechteckig – Hohes Profil</b>		
1418CW	35,5 x 45,7 cm	12
1520CW	38 x 51	12
<b>Rechteckig mit Griffen – Hohes Profil</b>		
1520CWH	38 x 51	12
<b>Trapezförmige – Hohes Profil</b>		
1418TRCW	35,5 x 45,7	12



Schwarz (110)

Dark Cranberry (488)

Graumetallic (485)

ART.-NR.	GRÖSSE	VERKAUFS-EINHEIT
<b>Rechteckig – Hohes Profil</b>		
1418CWNS	35,5 x 45,7 cm	12
1520CWNS	38 x 51	12
<b>Rechteckig mit Griffen – Hohes Profil</b>		
1418CWNSH	35,5 x 45,7	12
1520CWNSH	38 x 51	12





# CAMTREAD® FIBERGLAS TABLETTS MIT RUTSCHFESTER GUMMIOBERFLÄCHE

## SPEZIFIKATIONEN

Material	Fiberglasschichten + Polyesterharz + rutschfeste Gummioberfläche, gegossen aus Kante zu Kante
Oberflächencharakteristik	Rutschfester Gummi
Beanspruchung	Hervorragend
Stapelnocken	Ja
Spülmaschinenfest	Ja – stark
Chemikalienfestigkeit	Gut
Trocknungstest	Hervorragend
Stoßfestigkeit	Hervorragend
Bruchfestigkeit	Gut
Kratzfestigkeit	Hervorragend
Fleckenbeständigkeit	Gut
Hitzebeständigkeit	-10° bis +100°C‡

Sonderbestellungen werden nach Preisvereinbarung entgegengenommen.  
 ‡Nicht für beheizte Wagen empfohlen.

\*Spezialbestellung, nicht auf Lager – Vom Umtausch ausgeschlossen

Nicht zur Verwendung in beheizten Wagen.

Personalisierung: siehe Seite 209 für Größen und Details.



## EMPFOHLENE VERWENDUNG

Starke Beanspruchung / häufiger Gebrauch

- Bankett-Service
- Restaurants / Cafés
- Bars / Clubs / Gaststätten
- Partyservice
- Brauereien



Hohes Profil

Niedriges Profil

## AB LAGER EUROPA VERFÜGBARE ARTIKEL UND FARBEN

1014CT, 1100CT, 1216CT, 1800CT, 1826CT, 2500CT, 2900CT, 3253CT: (110)  
 1400CT, 1418CT, 1600CT, 2700CT: (110), (138)



Niedriges Profil Ovale



ART.-NR.	Ø/GRÖSSE	VERKAUFS-EINHEIT
<b>Rundes – Hohes Profil</b>		
900CT*	Ø 23 cm	12
1100CT	Ø 28	12
1400CT	Ø 35,5	12
1600CT	Ø 40,5	12
1800CT**	Ø 45	6
<b>Rundes – Niedriges Profi</b>		
1550CT*	Ø 40,5	12
1950CT*	Ø 49,5	12
<b>Ovale – Niedriges Profil</b>		
2500CT	49 x 59	6
2700CT	56 x 68,5	6
2900CT	73,5 x 60	6
<b>Rechteckiges – Hohes Profil</b>		
1014CT*	27 x 35	12
1216CT	30,5 x 41,5	12
1418CT	35,5 x 45,7	12
1520CT*	38 x 51,5	12
1622CT*	40,5 x 56	12
1826CT	45 x 65	6
<b>Rechteckiges – Niedriges Profi</b>		
3253CT	32,5 x 53	12

## Tabletffarben:

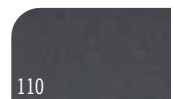

110 Satin schwarz



138 Tavernenbraun



# TREADLITE™ TABLETTS

## SPEZIFIKATIONEN

Material	Fiberglasschichten + Polyesterharz + rutschfeste Gummioberfläche
Oberflächencharakteristik	Rutschfeste Gummioberfläche
Beanspruchung	Gut
Stapelnocken	Ja
Spülmaschinenfest	Ja – stark
Chemikalienfestigkeit	Gut
Trocknungstest	Gut
Stoßfestigkeit	Gut
Bruchfestigkeit	Gut
Kratzfestigkeit	Gut
Fleckenbeständigkeit	Gut
Hitzebeständigkeit	-10° bis +80°C‡



‡Nicht für beheizte Wagen empfohlen.

## EMPFOHLENE VERWENDUNG

Mittlere Belastung / Priorität Wirtschaftlichkeit
– Brauereien – Restaurants / Cafés – Bars / Clubs / Gaststätten

# POLYTREAD® TABLETTS

## SPEZIFIKATIONEN

Material	Polypropylen + rutschfeste Gummioberfläche
Oberflächencharakteristik	Rutschfeste Gummioberfläche
Beanspruchung	Gut
Stapelnocken	Ja
Spülmaschinenfest	Ja – minimal
Chemikalienfestigkeit	Gut
Trocknungstest	Gut
Stoßfestigkeit	Gut
Bruchfestigkeit	Gut
Kratzfestigkeit	Gut
Fleckenbeständigkeit	Gut
Hitzebeständigkeit	-10° bis +80°C‡



‡Nicht für beheizte Wagen empfohlen.

## EMPFOHLENE VERWENDUNG

Mittlere Belastung / Priorität Wirtschaftlichkeit
– Brauereien – Restaurants / Cafés – Bars / Clubs / Gaststätten

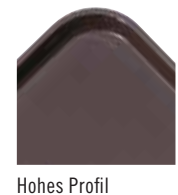

### Tablettfarben:



ART.-NR.	Ø/GRÖSSE	VERKAUFS-EINHEIT
<b>Rund – Hohes Profil</b>		
1400TL	Ø 35,5 cm	12
1600TL	Ø 40,5	12



### Tablettfarben:

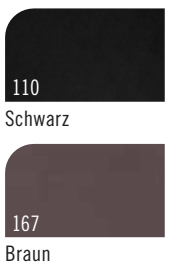

ART.-NR.	Ø/GRÖSSE	VERKAUFS-EINHEIT
<b>Rund – Hohes Profil</b>		
PT1100	Ø 28 cm	12
PT1400	Ø 35,5	12
PT1600	Ø 40,5	12
<b>Rechteckig – Hohes Profil</b>		
PT1014	27 x 34,5	24
PT1216	30 x 41,5	24
PT1418	36 x 46	12

## HOLZTABLETTS MIT GLATTER OBERFLÄCHE SPEZIFIKATIONEN

Material	Buchenholzfurnier
Oberflächencharakteristik	Glatt
Beanspruchung	Gut
Stapelnocken	Nein
Spülmaschinenfest	Ja – normal
Chemikalienfestigkeit	Sehr Gut
Trocknungstest	Gut
Stoßfestigkeit	Gut
Bruchfestigkeit	Gut
Kratzfestigkeit	Gut
Fleckenbeständigkeit	Gut
Hitzebeständigkeit	-10° bis +100°C‡



‡Nicht für beheizte Wagen empfohlen.  
Bitte beachten Sie, dass es sich um Echtholz handelt. Struktur- und Farbabweichungen sind natürliche Vorkommnisse.

### EMPFOHLENE VERWENDUNG

Gelegentliche Verwendung /  
Schwerpunkt elegantes Tablett

- Bankett-Service
- Restaurants / Cafés
- Brauereien

Nur erhältlich von Cambro European  
Logistics (CEL), Deutschland.



Tablettfarbe:



000  
Buchenholz

ART.-NR.	Ø/GRÖSSE	VERKAUFS- EINHEIT
<b>Rechteckig – 60er Serie</b>		
PH556010	45 x 32 cm	12
PH556020	58 x 38	12
PH556030	63 x 40	12
PH556040	70 x 45	12
PH556050	75 x 48	12
<b>Rechteckig – 65er Serie</b>		
PH556510	27 x 20	12
PH556520	33 x 23	12
<b>Oval</b>		
PH557010	23 x 16	24
PH557020	26 x 20	24
PH557030	29 x 21	24
PH557040	33 x 24	24
<b>Runder Bierglasträger</b>		
PH558510	ø 32	12
PH558520	ø 36	12
PH558530	ø 42	12

## HOLZTABLETTS MIT RUTSCHFESTER OBERFLÄCHE SPEZIFIKATIONEN

Material	Buchenholzfurnier
Oberflächencharakteristiken	Rutschfeste Oberfläche
Beanspruchung	Gut
Stapelnocken	Nein
Spülmaschinenfest	Ja – minimal
Chemikalienfestigkeit	Gut
Trocknungstest	Gut
Stoßfestigkeit	Gut
Bruchfestigkeit	Gut
Kratzfestigkeit	Gut
Fleckenbeständigkeit	Gut
Hitzebeständigkeit	-10° bis +100°C‡



‡Nicht für beheizte Wagen empfohlen.  
Bitte beachten Sie, dass es sich um Echtholz handelt. Struktur- und Farbabweichungen sind natürliche Vorkommnisse.

### EMPFOHLENE VERWENDUNG

Gelegentliche Verwendung /  
Schwerpunkt elegantes Tablett

- Bankett-Service
- Restaurants / Cafés
- Bars / Clubs / Gaststätten
- Partyservice
- Brauereien

Nur erhältlich von Cambro European  
Logistics (CEL), Deutschland.

**AB LAGER EUROPA VERFÜGBARE  
ARTIKEL UND FARBEN**

PH556056: (000)

Mindestbestellmenge für nicht  
Lagerartikel 120 Stück. Angebrochene  
Kartons nicht erlaubt.



Tablettfarbe:



000  
Buchenholz

ART.-NR.	Ø/GRÖSSE	VERKAUFS- EINHEIT
<b>Rechteckig – 60er Serie</b>		
PH556016	45 x 32 cm	12
PH556026	58 x 38	12
PH556036	63 x 40	12
PH556046	70 x 45	12
PH556056	75 x 48	12
<b>Rechteckig – 65er Serie</b>		
PH556516	27 x 20	12
PH556526	33 x 23	12
<b>Oval</b>		
PH557016	23 x 16	24
PH557026	26 x 20	24
PH557036	29 x 21	24
PH557046	33 x 24	24
<b>Runder Bierglasträger</b>		
PH558516	ø 32	12
PH558526	ø 36	12
PH558536	ø 42	12

# HOLZTABLETTS MIT RUTSCHFESTER OBERFLÄCHE

## SPEZIFIKATIONEN

Material	Mahagonifurnier
Oberflächencharakteristik	Rutschfeste Oberfläche
Beanspruchung	Gut
Stapelnocken	Nein
Spülmaschinenfest	Ja – minimal
Chemikalienfestigkeit	Gut
Trocknungstest	Gut
Stoßfestigkeit	Gut
Bruchfestigkeit	Gut
Kratzfestigkeit	Gut
Fleckenbeständigkeit	Gut
Hitzebeständigkeit	-10° bis +100°C‡



‡Nicht für beheizte Wagen empfohlen.  
Bitte beachten Sie, dass es sich um Echtholz handelt. Struktur- und Farbabweichungen sind natürliche Vorkommnisse.

### EMPFOHLENE VERWENDUNG

Gelegentliche Verwendung / Schwerpunkt elegantes Tablett

- Bankett-Service
- Restaurants / Cafés
- Bars / Clubs / Gaststätten
- Partyservice
- Brauereien

Nur erhältlich von Cambro European Logistics (CEL), Deutschland und Cambro Özay, Bulgaria.



Mahogani (W02)

ART.-NR.	Ø/GRÖSSE	VERKAUFS-EINHEIT
<b>Rechteckig</b>		
MW3245	32 x 45 cm	12
MW3858	37,5 x 57,5	12
MW3646	36 x 46	12
<b>Oval</b>		
MW2129	21 x 29	12
<b>Runder Bierglasträger</b>		
MW3200	Ø 32	12
MW3600	Ø 36	12
MW4200	Ø 42	12

# CORFU – LAMINIERTE SCHICHTSTOFFTABLETTS MIT RUTSCHFESTER GUMMIOBERFLÄCHE

## SPEZIFIKATIONEN

Material	Laminat + rutschfeste Gummioberfläche
Oberflächencharakteristik	Rutschfeste Oberfläche
Beanspruchung	Hervorragend
Stapelnocken	Nein
Spülmaschinenfest	Ja – minimal
Chemikalienfestigkeit	Hervorragend
Trocknungstest	Gut
Stoßfestigkeit	Gut
Bruchfestigkeit	Gut
Kratzfestigkeit	Gut
Fleckenbeständigkeit	Gut
Hitzebeständigkeit	-10° bis +100°C‡



‡Nicht für beheizte Wagen empfohlen.

Hinweis: Alle laminierten Schichtstofftablets müssen vor dem Stapeln getrocknet werden.

### EMPFOHLENE VERWENDUNG

Gelegentliche Verwendung / Schwerpunkt elegantes Tablett

- Kantinen / Cafeterien / Selbstbedienungsbüffets
- Bankett-Service
- Restaurants / Cafés
- Bars / Clubs / Gaststätten
- Partyservice

Nur erhältlich von Cambro European Logistics (CEL), Deutschland und Cambro Özay, Bulgaria.

Aufdruck, siehe Seite 209.

**Mindestbestellmenge für nicht Lagerartikel** 120 Stück. Angebrochene Kartons nicht erlaubt.

**AB LAGER EUROPA VERFÜGBARE ARTIKEL UND FARBEN**

C03800, C04300, C03646: (D01)

**Tablettfarbe:**



D01

Schwarz auf Grau



ART.-NR.	Ø/GRÖSSE	VERKAUFS-EINHEIT
<b>Rechteckig</b>		
C02632	26,5 x 32,5 cm	12
C03253	32,5 x 53	12
C03343	33 x 43	12
C03646	36 x 46	12
C03753	37 x 53	12
<b>Rund</b>		
C03200	Ø 32	12
C03800	Ø 38	12
C04300	Ø 43	12

# CAPRI – LAMINIERTER SCHICHTSTOFFTABLETTS MIT GLATTER OBERFLÄCHE

## SPEZIFIKATIONEN

Material	Laminat
Oberflächencharakteristik	Glatt
Beanspruchung	Gut
Stapelnocken	Nein
Spülmaschinenfest	Ja – minimal
Chemikalienfestigkeit	Hervorragend
Trocknungstest	Gut
Stoßfestigkeit	Gut
Bruchfestigkeit	Gut
Kratzfestigkeit	Gut
Fleckenbeständigkeit	Hervorragend
Hitzebeständigkeit	-10° bis +100°C‡



ANTEILIG

‡Nicht für beheizte Wagen empfohlen.

Hinweis: Alle laminierten Schichtstofftablets müssen vor dem Stapeln getrocknet werden.

Aufdruck, siehe Seite 209.



## EMPFOHLENE VERWENDUNG

Mittlere Belastung / Priorität  
Wirtschaftlichkeit

- Kantinen / Cafeterien / Selbstbedienungsbuffets
- Zimmerservice
- Restaurants / Cafés
- Bars / Clubs / Gaststätten
- Partyservice
- Brauereien

Nur erhältlich von Cambro European Logistics (CEL), Deutschland und Cambro Özyay, Bulgaria.

## AB LAGER EUROPA VERFÜGBARE ARTIKEL UND FARBEN

CA3646: (E73), (E76), (E78), (E82)  
CA3343: (E73), (E75), (E76), (E82)  
CA3253: (E76), (E82)  
CA3753: (E76)

Mindestbestellmenge für nicht Lagerartikel 120 Stück. Angebrochene Kartons nicht erlaubt.

Capri – Rechteckig



Capri – Rund



**Tablettmuster:**  
Besten Dank (E01).  
Nur für CA1300  
erhältlich.

ARTIKEL-NUMMER	GRÖSSE	VERKAUFS-EINHEIT
<b>Rechteckig</b>		
CA2028	20 x 28 cm	24
CA2632	26,5 x 32,5	24
CA2738	27 x 38	24
CA2836	28 x 36	24
CA3244	32 x 44	24
CA3253	32,5 x 53	24
CA3343	33 x 43	24
CA3446	34 x 46	24
CA3646	36 x 46	24
CA3748	37 x 48	24
CA3753	37 x 53	24
CA3952	39 x 52	24
CA4361	43 x 61	12
<b>Rund</b>		
CA1300	ø 13	24
CA3200	ø 32	24
CA3800	ø 38	24
CA4300	ø 43	24
<b>Trapezförmige</b>		
CA3247TR	32 x 47	24
<b>Oval</b>		
CA1623	16 x 23	24
CA2026	20 x 26,5	24
CA2129	21 x 29	24
<b>Rechteckig mit Griffen</b>		
CA4064H	40 x 64	12

\*Nur in Nussbaum (E76), Venge (E84) und Polierter Stahl (E85) erhältlich.

# CAPRI – LAMINIERTE SCHICHTSTOFFTABLETTS MIT GLATTER OBERFLÄCHE



Nussbaum  
(E76)



Teak  
(E77)



Mahagoni  
(E73)



Birke  
(E75)



Weiß  
(E78)



Schwarz  
(E79)



Grau  
(E81)



Anthrazit-  
Granit (E82)



Venge  
(E84)



Polierter  
Stahl (E85)



Helle  
Eiche (E86)



Braune  
Eiche (E87)



Dunkle  
Eiche (E88)



Helloliv  
(E89)



Braunes  
Oliv (E90)

# MYKONOS – LAMINIERTE SCHICHTSTOFFTABLETTS MIT RUTSCHFESTER OBERFLÄCHE

## SPEZIFIKATIONEN

Material	Laminat + rutschfeste Oberfläche
Oberflächencharakteristik	Rutschfeste Oberfläche
Beanspruchung	Gut
Stapelnocken	Nein
Spülmaschinenfest	Ja – minimal
Chemikalienfestigkeit	Gut
Trocknungstest	Gut
Stoßfestigkeit	Gut
Bruchfestigkeit	Gut
Kratzfestigkeit	Gut
Fleckenbeständigkeit	Gut*
Hitzebeständigkeit	-10° bis +100°C‡



ANTEILIG

Aufdruck, siehe Seite 209.

‡Nicht für beheizte Wagen empfohlen.

Hinweis: Alle laminierten Schichtstofftablets müssen vor dem Stapeln getrocknet werden.

\*Birke (E75) begrenzt fleckenfest.

## EMPFOHLENE VERWENDUNG

Gelegentliche Verwendung / Schwerpunkt elegantes Tablett

- Bankett-Service
- Restaurants / Cafés
- Bars / Clubs / Gaststätten
- Partyservice

Nur erhältlich von Cambro European Logistics (CEL), Deutschland und Cambro Özya, Bulgaria.

Mindestbestellmenge für nicht Lagerartikel 120 Stück. Angebrochene Kartons nicht erlaubt.

## AB LAGER EUROPA VERFÜGBARE ARTIKEL UND FARBEN

MY3253, MY4361: (E76)  
 MY3343: (E75), (E76), (E82)  
 MY3646: (E73), (E76)



## Tablettfarben:

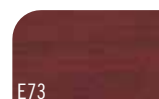

E73 Mahagoni

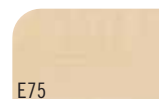

E75 Birke

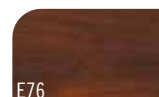

E76 Nussbaum



E77 Teak



E79 Schwarz



E82 Anthrazit-Granit

ART.-NR.	Ø/GRÖSSE	VERKAUFS-EINHEIT
<b>Rechteckig</b>		
MY2632	26,5 x 32,5 cm	24
MY2738	27 x 38	24
MY3244	32 x 44	24
MY3253	32,5 x 53	24
MY3343	33 x 43	24
MY3446	34 x 46	24
MY3646	36 x 46	24
MY3753	37 x 53	24
MY3952	39 x 52	24
MY4361	43 x 61	12
<b>Oval</b>		
MY2026	20 x 26,5	24
MY2129	21 x 29	24
<b>Rund</b>		
MY3200	Ø 32	24
MY3800	Ø 38	24
MY4300	Ø 43	24



# MADEIRA – LAMINIERTER SCHICHTSTOFFTABLETTS MIT TEXTURIERTER OBERFLÄCHE

## SPEZIFIKATIONEN

Material	Laminat
Oberflächencharakteristik	Texturiert – oben und unten
Beanspruchung	Gut
Stapelnocken	Nein
Spülmaschinenfest	Ja – minimal
Chemikalienfestigkeit	Hervorragend
Trocknungstest	Gut
Stoßfestigkeit	Gut
Bruchfestigkeit	Gut
Kratzfestigkeit	Gut
Fleckenbeständigkeit	Hervorragend
Hitzebeständigkeit	-10° bis +100°C‡



ANTEILIG

‡Nicht für beheizte Wagen empfohlen.

Hinweis: Alle laminierten Schichtstofftablets müssen vor dem Stapeln getrocknet werden.

Aufdruck, siehe Seite 209.

## EMPFOHLENE VERWENDUNG

Mittlere Belastung / Priorität  
Wirtschaftlichkeit

- Kantinen / Cafeterien / Selbstbedienungsbüffets
- Zimmerservice
- Restaurants / Cafés
- Bars / Clubs / Gaststätten

Nur erhältlich von Cambro European Logistics (CEL), Deutschland und Cambro Özay, Bulgaria.

## AB LAGER EUROPA VERFÜGBARE ARTIKEL UND FARBEN

MA2028, MA2435, MA3343, MA3646, MA3753: (E86), (E87), (E88), (E89), (E90), (E91)

Mindestbestellmenge für nicht Lagerartikel 120 Stück. Angebrochene Kartons nicht erlaubt.



## Tablettfarben:



E86

Helle Eiche



E87

Braune Eiche



E88

Dunkle Eiche



E89

Helloliv



E90

Braunes Oliv



New!

E91

Eiche Grau

ART.-NR.	Ø/GRÖSSE	VERKAUFS-EINHEIT
<b>Rechteckig</b>		
MA2028	20 x 28 cm	24
MA2435	24 x 35	24
MA3343	33 x 43	24
MA3646	36 x 46	24
MA3753	37 x 53	24
MA4361	43 x 61	12
<b>Rechteckig mit Griff</b>		
MA3142H	31 x 42	24
<b>Trapezoid</b>		
MA3652TR	36 x 52	24
<b>Rund</b>		
MA3200	Ø 32	24
MA3800	Ø 38	24
MA4300	Ø 43	24



# FAST-FOOD-TABLETTS

## SPEZIFIKATIONEN

Material	Polypropylen
Oberflächencharakteristik	Texturiert
Beanspruchung	Gut
Stapelnocken	Ja
Spülmaschinenfest	Ja – minimal **
Chemikalienfestigkeit	Hervorragend
Trocknungstest	Gut
Stoßfestigkeit	Gut
Bruchfestigkeit	Gut
Kratzfestigkeit	Gut
Fleckenbeständigkeit	Gut
Hitzebeständigkeit	-10° bis +80°C‡



ANTEILIG

‡Nicht für beheizte Wagen empfohlen.  
\*\*Einmal pro Tag 60 Sekunden bei einer Höchsttemperatur von 80°C waschen.



1217FFH

## EMPFOHLENE VERWENDUNG

Mittlere Belastung /  
Priorität Wirtschaftlichkeit

- Schnellservice-Restaurants
- Kaufhausrestaurants / Imbissläden



Hohes Profil

Hohes Profil mit Griffen

## AB LAGER EUROPA VERFÜGBARE ARTIKEL UND FARBEN

1216FF: (110), (119), (163), (167), (168), (186)

1418FF: (107), (110), (119), (163), (167), (168), (186)

1217FFH: (110), (119), (166), (167), (416)

1014FF: (107), (110), (163), (167), (416)



1418FF



## Tablettfarben:



ART.-NR.	GRÖSSE	VERKAUFS-EINHEIT
<b>Rechteckig Tablett – Hohes Profil</b>		
1014FF	26,5 x 34,5 cm	24
1216FF	30 x 41	24
1418FF	35,5 x 45,7	12
<b>Rechteckig Tablett – Hohes Profil mit Griffen</b>		
1217FFH*	30 x 43	24

\*In den folgenden Farben erhältlich: Schwarz (110), Flaschengrün (119), Orange (166), Braun (167), Preiselbeere (416). Sämtliche Fastfood-Tabletts, die in den USA hergestellt werden, können personalisiert werden. Sämtliche Fastfood-Tabletts, die in Europa und China hergestellt werden, können nicht personalisiert werden.



# MENÜTABLETTS

## SPEZIFIKATIONEN

Art.-Nr.	10146CW	BCT1014	PS1014
Material	Camwear®	ABS	Co-Polymer
Oberflächencharakteristik	Texturiert	Texturiert	Texturiert
Beanspruchung	Hervorragend	Hervorragend	Hervorragend
Stapelnocken	Ja	Ja	Ja
Spülmaschinenfest	Ja – stark	Ja – stark	Ja – minimal
Chemikalienfestigkeit	Gut	Hervorragend	Hervorragend
Trocknungstest	Hervorragend	Hervorragend	Hervorragend
Stoßfestigkeit	Hervorragend	Gut	Gut
Bruchfestigkeit	Hervorragend	Gut	Hervorragend
Kratzfestigkeit	Sehr gut	Sehr gut	Sehr gut
Fleckenbeständigkeit	Sehr gut	Sehr gut	Sehr gut
Hitzebeständigkeit	-40° bis +99°C‡	-10° bis +82°C‡	-10° bis +80°C‡

‡Nicht für beheizte Wagen empfohlen.



PS1014

In diesen Einsatz passen die wiederverwendbaren Schüsseln 150CW, 100CW, 50CW, 45CW, 35CW, 10CW und SRB5CW für Zerealien, Suppen und Salate.



BCT1014



PS1014 auf seitlich offenem Tabletteinsatz OETR314.

ART.-NR.	GRÖSSE	VERKAUFS-EINHEIT
<b>Camwear</b>		
10146CW	25,4 x 36,5 cm	24
<b>ABS</b>		
BCT1014	25,4 x 36,5	24
<b>Co-Polymer</b>		
PS1014	25,4 x 36,5	24



BCT1014, PS1014 & 10146CW

## EMPFOHLENE VERWENDUNG

Mittlere Belastung /  
Priorität Wirtschaftlichkeit

- Schulen
- Universitäten
- Militär

ABS- und Copolymer-Tabletts sind nicht NSF-gelistet.



Nur  
Camwear

### Camwear

NSF 3 ANTEILIG

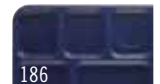

### ABS

2 ANTEILIG



### Co-Polymer

2 ANTEILIG



# MENÜTABLETTS

## SPEZIFIKATIONEN

Material	Camwear®	Co-Polymer
Oberflächencharakteristik	Texturiert	Texturiert
Beanspruchung	Gut	Hervorragend
Stapelnocken	Ja	Ja
Spülmaschinenfest	Ja – stark	Ja – minimal
Chemikalienfestigkeit	Gut	Hervorragend
Trocknungstest	Hervorragend	Hervorragend
Stoßfestigkeit	Hervorragend	Gut
Bruchfestigkeit	Praktisch unzerbrechlich	Hervorragend
Kratzfestigkeit	Sehr gut	Sehr gut
Fleckenbeständigkeit	Sehr gut	Sehr gut
Hitzebeständigkeit	-40° bis +99°C‡	-10° bis +80°C‡

‡Nicht für beheizte Wagen empfohlen.

## EMPFOHLENE VERWENDUNG

Starke Beanspruchung / häufiger Gebrauch

- Schule
- Universitäten
- Militär

100CW, SRB13CW und 50CW Schalen passen in runde Fächer. 10CW und 150CW Schalen passen in quadratische Fächer. Siehe Camwear Geschirr und Servierschalen (Swirl Bowls®).

Copolymer-Tabletts sind nicht NSF-gelistet.



Nur Camwear



915CP



1596CW

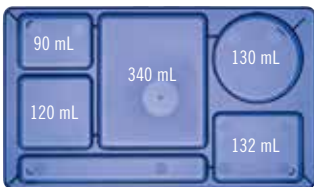

915CW & 915CP



1596CW & 1596CP



915CW und 1596CW in zwei PR314-Camracks.

## Camwear

NSF 3 ANTEILIG



119 Flaschengrün



404 Rot



133 Beige



414 Türkis



168 Blau



416 Preiselbeere



186 Marineblau



110 Schwarz



431 Transparent-Blau

## Co-Polymer

2 ANTEILIG



416 Preiselbeere



186 Marineblau

ART.-NR.	GRÖSSE	VERKAUFS-EINHEIT
<b>Camwear</b>		
1596CW	22,9 x 38 cm	24
915CW	22,2 x 38	24
<b>Co-Polymer</b>		
1596CP	22,9 x 38	24
915CP	22,2 x 38	24

# SERVIERTABLETTS

- Drei tiefe Unterteilungen für große Portionen.
- Schnappdeckel sitzt gut fest.
- Texturierte Oberfläche hält Zerkratzen auf dem Mindestmaß.

### Camwear Farben:

Beige (133), Türkis (414).

**Deckelfarbe:** Durchsichtig (135).

**Co-Polymer Farben:** Braun (167),

Türkis (414), Hellbraun (161).

**Deckelfarbe:** Weiß (148).

Co-Polymer sind nicht NSF-registriert.

Nicht für beheizte Wagen empfohlen.



### Camwear®

NSF 3 ANTEILIG

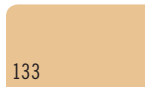

133

Beige

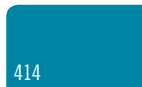

414

Türkis

### Co-Polymer

2 ANTEILIG

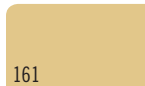

161

Hellbraun

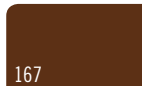

167

Braun



414

Türkis

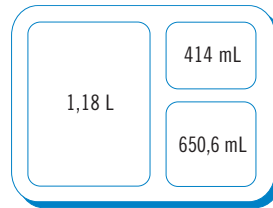

9113CW/9113CP

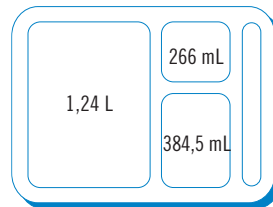

9114CW/9114CP

ARTIKEL-NUMMER	BESCHREIBUNG	ABMESSUNGEN B x L x T
<b>Camwear</b>		
9113CW	3 Speisefächer	22,8 x 27,9 x 6,8 cm
9114CW	4 Speisefächer	22,8 x 27,8 x 6,7
911CWC	Deckel für beide Tablett	22,9 x 28 x 1,4
<b>Co-Polymer</b>		
9113CP	3 Speisefächer	22,5 x 27,2 x 6,6
9114CP	4 Speisefächer	22,6 x 27,2 x 6,6
911CPC	Deckel für beide Tablett	22,6 x 27,4 x 1,4

Verkaufseinheit: 24

# SEPARATOR® TABLETT

- Tablett mit 6 Fächern, speziell für zelleninterne Verpflegungsprogramme.
- Heiße und kalte Speisen können auf demselben Tablett serviert werden.
- Tablett mit Deckel trennt die einzelnen Fächer, hält die Speisemperaturen und reduziert Verschüttungen.
- Sperrkanten oben auf dem Deckel und unten am Tablett ermöglichen das sichere Stapeln.

**Camwear Farbe:** Beige (133).

**Deckelfarbe:** Durchsichtig (135).

**Co-Polymer Farben:** Türkis (414),

Braun (167), Hellbraun (161).

**Deckelfarbe:** Lichtdurchlässig (190).

Co-Polymer sind nicht NSF-registriert.

Nicht für beheizte Wagen empfohlen.



### Camwear

NSF 3 ANTEILIG

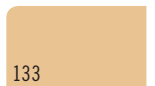

133

Beige

### Co-Polymer

2 ANTEILIG

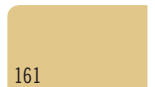

161

Hellbraun

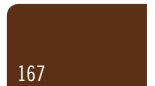

167

Braun

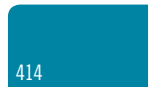

414

Türkis



10146DCW/10146DCP

ARTIKEL-NUMMER	BESCHREIBUNG	ABMESSUNGEN B x L x T
<b>Camwear</b>		
10146DCW	6 Fächer	25,4 x 36,1 x 3,3 cm
10146DCWC	Deckel für 10146DCW	26 x 36,2 x 3,5
<b>Co-Polymer</b>		
10146DCP	6 Fächer	25,4 x 36 x 2,9
10146DCPC	Deckel für 10146DCP	25,6 x 35,6 x 3,6

Verkaufseinheit: 24

# TABLETT-AUF-TABLETT SERVIERSYSTEM

## Untersatztalett

- Kombination von heißen und kalten Speisen in einer wiederverwendbaren Einheit für Einzelportionen.
- Als separates Cafeteria-Tablett oder für die zelleninterne Verpflegung mit Aufsatztablett verwendbar.
- Das Untertablett hat fünf Unterteilungen, eine davon für das Einsatztablett.

Camwear Farbe: Beige (133).

Co-Polymer Farben: Braun (167), Hellbraun (161).

Co-Polymer sind nicht NSF-registriert.

Nicht für beheizte Wagen empfohlen.



1411CW



1411CW Untersatztalett mit 853FH Aufsatztablett



1411CW/1411CP

### Camwear®

NSF 3 ANTEILIG

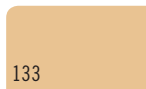

133

Beige

### Co-Polymer

2 ANTEILIG

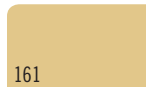

161

Hellbraun

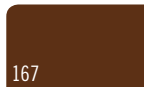

167

Braun

ARTIKEL-NUMMER	BESCHREIBUNG	ABMESSUNGEN B x L x T
<b>Camwear</b>		
1411CW	Fächer	26,8 x 36,5 x 3,3 cm
<b>Co-Polymer</b>		
1411CP	Fächer	26,8 x 36,5 x 3,3

Verkaufseinheit: 24

## Aufsatztablets

- Acht Tablett passen auf ein 45,5 x 65,5 cm großes Standardblech oder Drahtgestell.

Camwear Farbe: Beige (133).

Deckelfarbe: Durchsichtig (135).

Co-Polymer Farben: Braun (167), Hellbraun (161).

Deckelfarbe: Transparent (190).

Hitzebeständiger Kunststoff Farbe: Bernstein (150).

Deckelfarbe: Bernstein (150).

Co-Polymer sind nicht NSF-registriert.

Nicht für beheizte Wagen empfohlen.



### Camwear

NSF 3 ANTEILIG

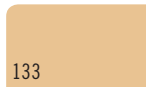

133

Beige

### Co-Polymer

2 ANTEILIG

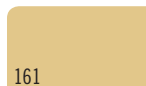

161

Hellbraun



167

Braun

### Hitzebeständiger Kunststoff

NSF 3 ANTEILIG

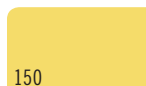

150

Bernstein

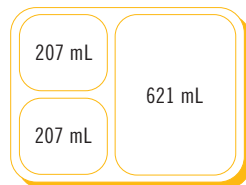

853FCW/853FCP/853FH

ARTIKEL-NUMMER	BESCHREIBUNG	ABMESSUNGEN B x L x T
<b>Camwear</b>		
853FCW	Fächer	16 x 22,1 x 4,8 cm
853FCWC	Deckel für 853FCW	17,1 x 22,4 x 0,6
<b>Co-Polymer</b>		
853FCP	Fächer	16 x 22,1 x 4,8
853FCPC	Deckel für 853FCP	17,1 x 22,4 x 0,6
<b>Hitzebeständiger Kunststoff</b>		
853FH	Fächer	16 x 22,1 x 4,8
853FHC	Deckel für 853H	17,1 x 22,4 x 0,6

Verkaufseinheit: 24

# MENÜTABLETTS MIT PORTIONSUNTERTEILUNG

- Für Cafeterias, in denen es auf hohe Sicherheit ankommt.
- Fachkonfigurationen für alle Menüanforderungen.
- Platzsparende, trapezförmige und unterteilte Tablett für die Essensausgabe mit Selbstbedienung im Strafvollzug.

**Camwear 6 Fächer Farben:**  
 Marineblau (186), Preiselbeere (416), Gelb (145), Flaschengrün (119), Beige (133), Schwarz (110).  
**7 & 5 Fächer Farbe:** Beige (133).  
**Co-Polymer Farbe:** Hellbraun (161).

14105CP sind nicht NSF-registriert.  
 Trapezoide Menütablets ist durch US-Patent D 508,634.



Copolymer-Tasse NT9CP: Einzelheiten erhalten Sie von Ihrem Cambro-Vertreter.



10146CW



14187TRCW

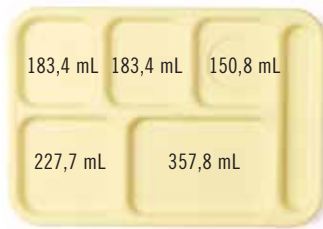

10146CW

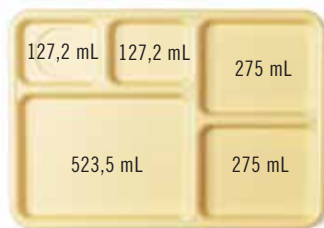

10145CW



14105CW / 14105CP

ARTIKEL-NUMMER	BESCHREIBUNG	ABMESSUNGEN B x L x T	VERKAUFS-EINHEIT
<b>Camwear</b>			
14187TRCW	7 Fächer, Trapezoide	45,6 x 35,4 x 4 cm	12
10146CW	6 Fächer	25,4 x 36,8 x 2,4	24
14105CW	5 Fächer	27,2 x 35,2 x 2,9	24
10145CW	5 Fächer	25,4 x 36,8 x 2,4	24
<b>Co-Polymer</b>			
14105CP	5 Fächer	27,2 x 35,2 x 2,9	24

# MARKT-TABLETTS UND SCHALEN

## SPEZIFIKATIONEN

Material	Fiberglasschichten + Polyesterharz
Oberflächencharakteristiken	Glatt
Beanspruchung	Hervorragend
Stapelnocken	Ja
Spülmaschinenfest	Ja – stark
Chemikalienfestigkeit	Gut
Trocknungstest	Hervorragend
Stoßfestigkeit	Hervorragend
Bruchfestigkeit	Hervorragend
Kratzfestigkeit	Gut
Fleckenbeständigkeit	Gut
Hitzebeständigkeit	-10° bis +100°C‡

‡Nicht für beheizte Wagen empfohlen.

## EMPFOHLENE VERWENDUNG

Mittlere Belastung / Priorität  
 Wirtschaftlichkeit  
 – Delikatessen / Büffet-Auslagen

Farben: Gelb (145)\*\*, Blau (142), Grün (140), Weiß (148), Schwarz (110).

\*Spezialbestellung, nicht auf Lager – Vom Umtausch ausgeschlossen.

\*\*NSF-Zertifizierung gilt nicht für den direkten Kontakt mit Lebensmitteln.

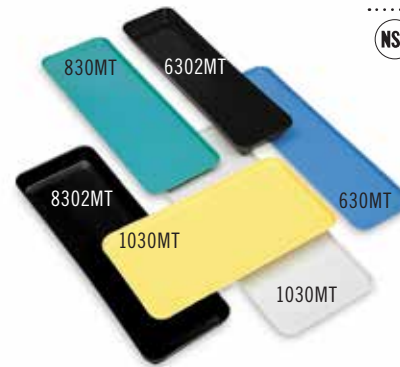

ART.-NR.	ABMESSUNGEN B x L x T	VERKAUFS-EINHEIT
<b>Markt-Tabletts</b>		
630MT*	16,4 x 76,2 x 1,9 cm	12
826MT*	21,6 x 64,1 x 1,9	12
830MT*	21,4 x 76,2 x 1,9	12
913MT*	22 x 31,6 x 2,1	12
918MT*	22 x 45,7 x 2,1	12
926MT*	22,5 x 64,9 x 2,5	12
1015MT*	25,7 x 38,1 x 1,9	24
1030MT*	26,5 x 76,2 x 1,9	12
1218MT*	29,2 x 45,1 x 2,5	12
1224MT*	31,6 x 61 x 1,9	12
1230MT*	31,6 x 76,2 x 1,9	12
1318MT*	32,1 x 45,1 x 2,7	12
1826MT*	45,2 x 65,2 x 2,7	6
2025MT*	52,7 x 64,9 x 2,1	6
<b>Markt-Schalen</b>		
6302MT*	16,7 x 76,2 x 5,1	12
8262MT*	21,5 x 64,1 x 5,1	12
8302MT*	21,4 x 76,2 x 5,1	12
92615MT*	22,5 x 64,8 x 3,8	12
10302MT*	26,5 x 76,2 x 5,1	12

# GESUNDHEITSWESEN





# Warum Cambro®-Produkte für das Gesundheitswesen?

Seit über 60 Jahren konzentriert sich Cambro auf die Entwicklung innovativer Lösungen für die größten Herausforderungen in der Foodservice-Industrie. Cambro-Produkte für das Gesundheitswesen wurden speziell für die besonders anspruchsvollen Bedingungen im Foodservicebereich im Gesundheitswesen konzipiert.

## Die Bestandteile eines erfolgreichen Speisenservice und hoher Patientenzufriedenheit

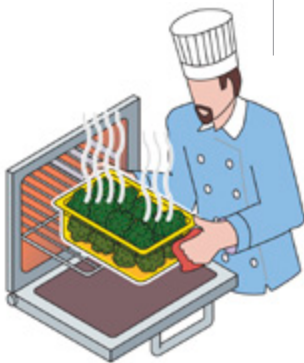
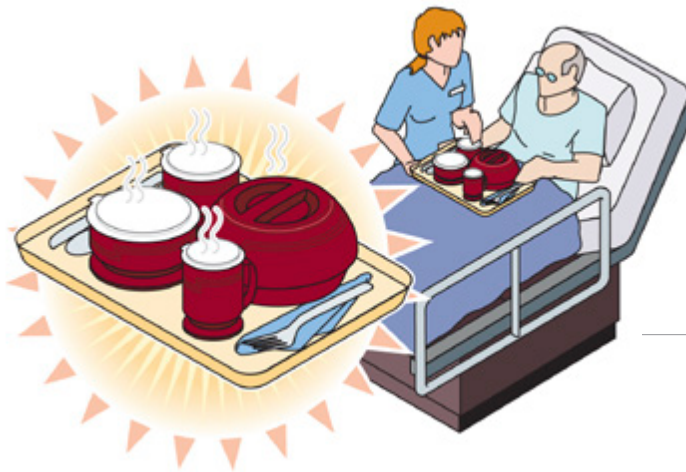

### Warme Mahlzeiten

Das Ziel jedes Speisentransportsystems ist es, die Mahlzeiten bis zum Verzehr warm und frisch zu halten. Die ersten Schritte zur Erreichung dieses Ziels sind die sichere Handhabung und die richtige Vorbereitung der Speisen.



### Heizplatten / Pellets

Die Heizplatte muss auf 85 bis 90°C erhitzt werden. Eine unbeheizte Platte verringert die Speisenqualität für die Patienten.



### Isoliersystem

Das innovative Camduction®-Warmhaltesystem erhitzt die Tellerwärmer schnell und effizient auf eine Temperatur von 75 bis 85°C und eignet sich für jede Einrichtung mit Tablett-Ausgabesystem für warme Mahlzeiten.



### Speisentransport

Angefangen beim Speisentransportwagen bis hin zu einzelnen Tablotherm Speisentransportsysteme verlängern die Warmhaltung der Speisen auf dem Weg zum Patienten.

Das Tablotherm Pellet-System ermöglicht die Beibehaltung einer Temperatur von 64°C über 2 Stunden.

# CAMDUCTION® KOMPLETTES WARMHALTESYSTEM –

## ESSENSAUSGABESYSTEM FÜR WARME MAHLZEITEN

Camduction, das innovative Essensausgabesystem für warme Mahlzeiten, ist schnell und effizient. Camduction eignet sich ideal für Einrichtungen mit Tablett-Ausgabesystem für warme Mahlzeiten. Ein Ladegerät reicht für bis zu 300 Mahlzeiten pro Essensausgabe.

Camduction-Ladegerät unterliegt dem US-Patent 8,263,906 B2. Camduction-Untersatz unterliegt dem US-Patent D630,897 S.

Das Camduction-Ladegerät hat 1 Jahr Garantie.

1

### AB LAGER EUROPA VERFÜGBARE ARTIKEL UND FARBEN

MDSCDC9X5EU24V: (000)  
MDSCDB9EU24V: (487), (497)

Erwärmt schnell und effizient bis zu 20 Camduction-Basen gleichzeitig. Der erste Start dauert ca. 4 - 6 Minuten.

Unterstützt bis zu 5 Tabletts pro Minute zur Verbesserung der Betriebseffizienz.

Hält heiße Lebensmittel sicher bei 60°C oder höher, für bis zu 60 Minuten. Auf Basis der Versorgung mit Stromspannung.



Energieeffiziente Einheit schaltet sich automatisch nach 60 Minuten ab bei Nichtgebrauch. Bei Bedarf kann das anders eingestellt werden.

Das Camduction-Ladegerät besteht aus hochwertigem, haltbarem Edelstahl, der bei Berührung kalt bleibt.

Leichte Handhabung: Gelbe LED zeigt an, dass die Tellerwärmer aufgeheizt werden. Grüne Anzeige zeigt an, dass die Temperatur erreicht ist.

Unabhängige Funktionalität für alle Fächer reduziert die Gefahr von Betriebsunterbrechungen.

Bitte Landesspezifikationen für das Kabel und den Stecker angeben.

## Camduction Charger und Base



Die Camduction Base bietet eine zuverlässige Heißtemperaturhaltung.

<b>ARTIKEL NUMMER</b>	<b>MDSCDC9X5EU24V</b>
<b>BESCHREIBUNG</b>	Camduction-Untersatzladegerät, Einzelphase
<b>INHALT</b>	20 Untersätze
<b>GESAMTABMESSUNGEN B x T x H</b>	76,2 x 47,9 x 87,9 cm
<b>VOLTAGE / PHASE</b>	PE AC 380-480 V, Drei Phasen
<b>AMPERE / HERTZ</b>	16, 50/60
<b>STECKERTYP</b>	Stecker muss Kundenseitig montiert werden, gemäß landesüblicher Stecker
<b>STROMKABEL</b>	2 m
<b>AUFWÄRMZEIT</b>	4 - 6 Minuten
<b>ALLE KONTROLLEUCHTEN</b>	LED
<b>GEWICHT PRO EINHEIT</b>	52,6 kg
<b>VERKAUFSEINHEIT</b>	1

Farbe: Edelstahl (000).

<b>ARTIKEL NUMMER</b>	<b>MDSCDB9EU24V</b> 
<b>BESCHREIBUNG</b>	Der Camduction-Untersatz passt für einen 22,86 cm Teller
<b>AUSSENDURCHMESSER</b>	24,31 cm
<b>HÖHE AUSSEN</b>	2,26 cm
<b>CAMRACK® 1/1 GRÖSSE</b>	PR59314
<b>VERKAUFSEINHEIT</b>	12

# CAMDUCTION® KOMPLETTES WARMHALTESYSTEM – ESSENSAUSGABESYSTEM FÜR WARME MAHLZEITEN

- Die kühlen Ränder können sicher angefasst werden.
- Die Tellerwärmer sind haltbar und spülmaschinenfest.
- Splitter-, riss und bruchbeständig.
- Die Tellerwärmer und Essenshauben sind in Marineblau und Preiselbeere erhältlich.
- Energiesparende Einheit schaltet in den Wärmeschutzmodus um. Hält die Tellerwärmer warm und spart Energie.

## Ergebnisse des Camduction-Komplettsystems zum Erhitzen von Mahlzeiten

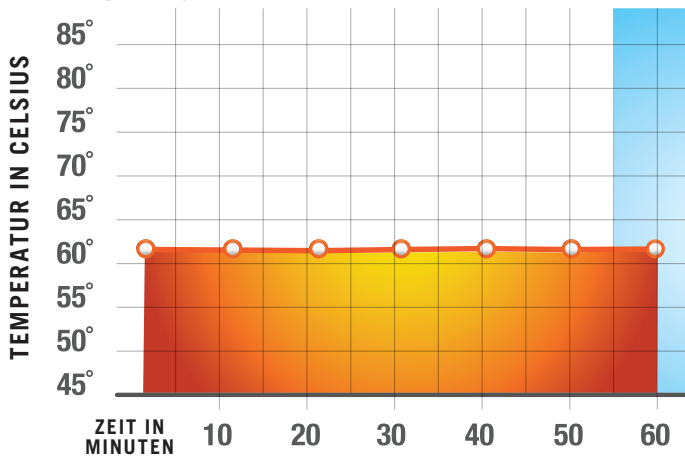

Für optimale Temperaturisolierung die Speiseteller vor dem Beladen mit heißen Speisen (ca. 85°C) auf +90°-100°C vorwärmen.

**HINWEIS:** Die Betriebsergebnisse sind von den Speisen und der Ausgangstemperatur abhängig.

## Das Camduction-Tellerwärmersystem

Ein erwärmter Camduction-Tellerwärmer zusammen mit einem korrekt erwärmten 22,8 cm großen Cambro-Keramikteller, der mit einer isolierten Shoreline-Essenshaube abgedeckt ist, hält das Essen bei lebensmittelsicheren Temperaturen von 65°C oder höher bis zu 60 Minuten lang warm.



2

2-jährige anteilige Gewährleistung auf die Untersetzter.

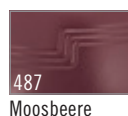

Kann auch im vollständig aufgeladenen Status bedenkenlos angefasst werden.

# WARMHALTESYSTEME

Cambro bietet eine Reihe von Produkten an, die eine Vielzahl von Temperaturerhaltungssystemen unterstützen. Da jede Einrichtung ihre eigenen Bedürfnisse und Herausforderungen hat, werden unterschiedliche Servierlösungen benötigt.

**MDCDB9, HK39B, MDSD9 und MDSL9**  
**Farben:** Wiese (447), Weizen (457),  
 Grau Gesprenkelt (480), Moosbeere  
 (487), Marine-Blau (497), Schwarz (110),  
 Graumetallic (485)\*.

**MDSPC9 Farbe:** Schwarz (110).

**MDSP9 Farbe:** Dunkelgrau (477).

**MDSPL Farbe:** (000).

\*Nur für Harbor Dome und Camduction  
 Base erhältlich.

MDSPL nicht NSF gelistet.

MDCDB9 unterliegt dem US-Patent  
 D 630, 8975 S und 8,263,906 B2.



## AB LAGER EUROPA VERFÜGBARE ARTIKEL UND FARBEN

**MDCDB9EU24V:** (487), (497)

### Camduction®



- A. Isolierte Essenshaube
- B. 22,86 cm großer Keramikteller
- C. Camduction-Untersatz

### Isolierter Tellerwärmer

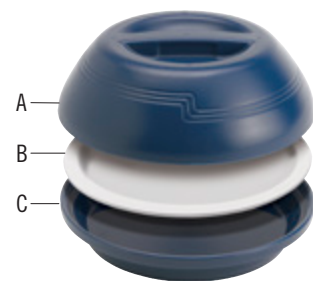

- A. Isolierte Essenshaube
- B. 22,86 cm großer Keramikteller
- C. Heat Keeper Isolierte Basis

### Thermo-Pellet

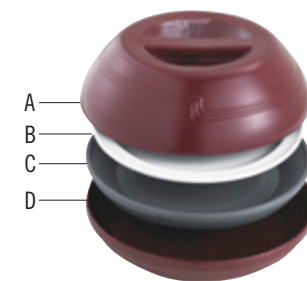

- A. Isolierte Essenshaube
- B. 22,86 cm großer Keramikteller
- C. Hot Thermal Pellet
- D. Pellet-Untersetzer

### Cold Pellet

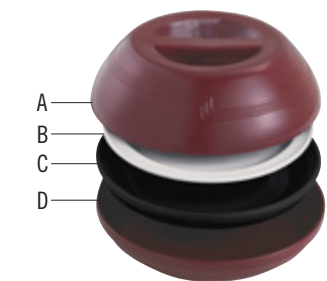

- A. Isolierte Essenshaube
- B. 22,86 cm großer Keramikteller
- C. Cold Pellet
- D. Pellet-Untersetzer

## Camduction Komplettes Warmhaltesystem

Die effizienteste, wärmespeichernde Lösung hält warme Speisen bei sicheren Temperaturen über 65°C bis zu 60 Minuten lang warm.

- Camduction-Untersätze sind haltbar und spülmaschinenfest.
- Beständig gegenüber Sprüngen, Absplitterungen und Brüchen.
- Die revolutionäre Technologie eliminiert Fehler oder Probleme aufgrund von Spannungsspitzen.



**MDCDB9EU24V**

Der Camduction-Untersatz passt für einen 22,86 cm Teller.

**AUSSENDURCHMESSER:** 24,31 cm

**HÖHE AUSSEN:** 2,26 cm

**CAMRACK® 1/1 GRÖSSE:** PR59314

**Verkaufseinheit:** 12

## Isolierter Teller mit Warmhaltesockel

Kostengünstige Lösung für die Warmhaltung; hält die Temperatur mindestens 20 Minuten lang bei.

- Verfärbt und verkratzt nicht und ist geruchsneutral.



**HK39B**

Isolierter Unterteller für 22,86 cm-Teller

**AUSSENDURCHMESSER:** 24,48 cm

**HÖHE AUSSEN:** 4,07 cm

**CAMRACK 1/1 GRÖSSE:** PR59314

**Verkaufseinheit:** 12

# ESSENSAUSGABE-GESCHIRRSYSTEM – DIE HARBOR-KOLLEKTION

- Attraktives Design für ein angenehmes Esserlebnis.
- Unterstützt die Temperaturerhaltung.
- In sechs beliebten Farben verfügbar; passend für jede Einrichtung.
- Die Einweg-CamLids® von Cambro aus der Shoreline-Kollektion passen auf die Becher und Schüsseln.
- Aus bruch- und splitterfestem Polypropylen.
- Spülmaschinenfest.
- Abdeckhaube für 22,86 cm Teller.
- Funktioniert mit allen Cambro Temperaturerhaltungssystemen, Camduction® Complete Heat System, Camtherm® Thermal Pellet System, Heat Keeper Insulating Base System und Camchiller® Pellet System.

Cambro Isoliertware wird nicht für den Einsatz in der Mikrowelle empfohlen, da dies die Wahrscheinlichkeit von Flecken und Rissen erhöht, von denen keines von beiden unter die Herstellergarantie fällt.

Die isolierte Harbor-Schüssel ist durch US-Patent D795,017 S geschützt.



ARTIKEL NUMMER	MDSHD9	MDSHB5	MDSHB9	MDSHM8
BESCHREIBUNG	Isolierte Abdeckhauben für 22,86 cm Platten	Kl. Schüssel	Gr. Schüssel	Becher
DECKEL-NR.	—	CLSM8B5, CLRSM8B5	CLSB9, CLRSB9	CLSSM8B5, CLSM8B5, CLRSM8B5
FASSUNGSVERMÖGEN CA.	—	150 mL	270 mL	240 mL
AUSSENDURCHMESSER	25,94 cm	8,89 cm	11,11 cm	11,43 cm
HÖHE	8,17 cm	6,1 cm	6,1 cm	10,16 cm
CAMRACK® 1/1 GRÖSSE	PR59314	16C414	9S318	16C414
VERKAUFSEINHEIT	12	48	48	48

## Farben des Harbor-Geschirrs:



110  
Schwarz



447  
Wiese



485  
Graumetallic



487  
Moosbeere



148  
Weiß



497  
Marine-Blau

New!

# ESSENSAUSGABEGESCHIRR – DIE SHORELINE-KOLLEKTION

- Klassisches Design, hohe Leistungsfähigkeit und unerreichte Sicherheit zu einem ökonomischen Preis.
- Zur Verwendung mit allen Cambro-Systemen zur Temperaturerhaltung: Camduction® komplettes Warmhaltesystem, Camtherm® thermisches Pelletsystem und das Isoliertellersystem mit Warmhaltesockel.
- Becher und Schüsseln passen auf die Cambro Einwegdeckel CamLids®.
- Die einzige Geschirrschüsselserie der Branche mit NSF-Eintrag.
- Abdeckhauben und Außer-Haus-Geschirr bestehen aus haltbarem Polypropylen.

Cambro Isoliertware wird nicht für den Einsatz in der Mikrowelle empfohlen, da dies die Wahrscheinlichkeit von Flecken und Rissen erhöht, von denen keines von beiden unter die Herstellergarantie fällt.



## AB LAGER EUROPA VERFÜGBARE ARTIKEL UND FARBEN

MDSB9, MDSL9, MDSB16, MDS9, MDSM8, MDSB5: (487), (497)

## Isolierte Speiseförderung Ware



ARTIKEL NUMMER	MDS9	MDSL9	MDSM8	MDSB5	MDSB9	MDSB16
BESCHREIBUNG	Isolierte Domdeckel 22,86 cm Teller	Abdeckungen für Niedrigprofil- Isolierkuppel 22,86 cm Teller	Becher	Kl. Schüssel	Gr. Schüssel	Vorspeisenschüssel
DECKEL-NR.	—	—	CLSSM8B5, CLSM8B5, CLRSM8B5	CLSSM8B5, CLSM8B5, CLRSM8B5	CLSB9, CLRSB9	CLRSB16
FASSUNGSVERMÖGEN CA.	—	—	240 mL	150 mL	270 mL	500 mL
AUSSENDURCHMESSER	25,94 cm	25,94 cm	8,89 cm*	8,89 cm	11,11 cm	13,65 cm
HÖHE	8,17 cm	6,99 cm	10,16 cm	6,1 cm	6,1 cm	6,1 cm
CAMRACK® 1/1 GRÖSSE	PR59314	PR59314	16C414	16C414	9S318	9S318
VERKAUFSEINHEIT	12	12	48	48	48	48

\* MDSM8 Durchmesser 11,43 cm mit Griff.

### Die Shoreline Kollektion Farben:



Schwarz



Wiese

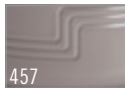

Weizen

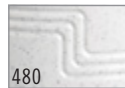

Grau  
Gesprenkelt



Moosbeere



Marine-Blau

## Einwegdeckel für Lebensmittel-Lieferware



DECKEL-NR.	CLSM8B5	CLSB9	CLSSM8B5
BESCHREIBUNG	Deckel f. kl. Schüssel	Deckel f. gr. Schüssel und Becher	Trinkdeckel f. Becher und kl. Schüssel
PASSEND FÜR	MDSB5, MDSM8, MDSHB5	MDSB9, MDSHB9	MDSB5, MDSM8, MDSHM8
AUSSENDURCHMESSER	9,1 cm	11,28 cm	9,1 cm
HÖHE	0,76 cm	0,76 cm	1,9 cm
VERKAUFSEINHEIT	1,500	1,000	1,000

CLSM8B5, CLSB9 Farbe: Lichtdurchlässig (190). CLSSM8B5 Farbe: Weiß (148).  
Nur kartonweise. Keine Teilkartons.



# WARMHALTESYSTEME

## Thermisches Pelletsystem

Perfekte Wahl für die maximale Warmhaltung; hält die Temperatur mindestens 60 Minuten lang bei.

- Behält die Hitze im Inneren bei, damit heißes Essen eine sichere Temperatur bewahrt.
- Temperatur am Rand ist 11°C kühler als bei Metallpellets, sodass die Mitarbeiter vor Verbrennungen geschützt werden.
- Ist ein hochdichtes Kunststoffmaterial, das im Vergleich zu Metallpellets nicht verbeulen wird.



### MDSP9

Wärme-Untersatz hält 22,86 cm-Teller

AUSSENDURCHMESSER: 24 cm

HÖHE AUSSEN: 4,45 cm

CAMRACK® 1/1 GRÖSSE: PR59314

VERKAUFSEINHEIT: 12



### MDSL9

Kunststoffuntersatz hält 24,13 cm-Kunststoffaufsatz

AUSSENDURCHMESSER: 24,29 cm

HÖHE AUSSEN: 4,6 cm

CAMRACK 1/1 GRÖSSE: PR59314

VERKAUFSEINHEIT: 12



### MDSPL

Camtherm Thermischer Palletenhub

AUSSENDURCHMESSER: 8 cm

HÖHE AUSSEN: 7,6 cm

VERKAUFSEINHEIT: 1

## Camchiller® Kühlakku-System

Hält kalte Speisen auf oder unter 4°C für bis zu 45 Minuten bei Verwendung mit einer Kühlakku und isolierter Abdeckhaube.

- Bruchsicher bei Minusgraden.
- Leicht und stapelbar für einfachen Transport und Lagerung.
- Kann mit oder ohne Kunststoffuntersatz verwendet werden.
- Spülmaschinenfest.



### MDSPC9

Camchiller Kühlpellet passend für 22,86 cm Teller

AUSSENDURCHMESSER: 24,31 cm

HÖHE AUSSEN: 3,42 cm

CAMRACK 1/1 GRÖSSE: PR59314

VERKAUFSEINHEIT: 12



### MDSL9

Kunststoffuntersatz hält 24,13 cm-Kunststoffaufsatz

AUSSENDURCHMESSER: 24,29 cm

HÖHE AUSSEN: 4,6 cm

CAMRACK 1/1 GRÖSSE: PR59314

VERKAUFSEINHEIT: 12

### AB LAGER EUROPA VERFÜGBARE ARTIKEL UND FARBEN

MDSP9: (477)  
MDSL9: (487), (497)

## Kuppeln, Tellerabdeckung und Teller für alle Cambro Temperaturerhaltungssysteme

### AB LAGER EUROPA VERFÜGBARE ARTIKEL UND FARBEN

MDS9, MDSL9: (487), (497)  
MDSPL9: (148)



MDS9



MDSL9



MDSHD9



909CW



MDSPL9

ARTIKEL NUMMER	MDS9	MDSL9	MDSHD9	909CW	MDSPL9
BESCHREIBUNG	Isolierte Abdeckhaube deckt 22,86 cm-Teller ab	Flache isolierte Abdeckhaube deckt 22,86 cm-Teller ab	Isolierte Abdeckhauben für 22,86 cm Platten	Camwear Camcover	Keramikteller
AUSSENDURCHMESSER	25,94 cm	25,94 cm	25,94 cm	26,2 cm	22,86 cm
HÖHE AUSSEN	8,17 cm	6,99 cm	8,17 cm	6,99 cm	2,54 cm
CAMRACK 1/1 GRÖSSE	PR59314	PR59314	PR59314	PR59314	PR314
VERKAUFSEINHEIT	12	12	12	12	24

**MDS9, MDSL9 und MDSHD9 Farben:** Wiese (447), Weizen (457), Grau Gesprenkelt (480), Moosbeere (487), Marine-Blau (497), Schwarz (110), Graumetallic (485)\*.  
**909CW Farben:** Durchsichtig (152), Bernstein (153), Beige (133), Silber (486). **MDSPL9 Farbe:** Weiß (148). \*Graumetallic (485) ausschließlich für Harbor Dome-Haube erhältlich. MDSPL9 Wird nur als Komplettkarton verkauft.



# WIEDERVERWENDBARE CAMLIDS® FÜR WARMHALTESYSTEM

- Einsparungen von 75% Deckelkosten pro Jahr.
- Bei Umstellung von Einweg- zu wiederverwendbaren Produkten kann der jährliche Abfall beträchtlich reduziert werden.
- Spülmaschinenfest.
- Aus haltbarem Polypropylen gefertigt.
- Passt für Becher und Schalen der Shoreline- und Harbor-Kollektion.
- Der zuständige Cambro® Vertreter gibt Ihnen gern einen kundenspezifischen Einsparungskalkulator.

**Wiederverwendbare CamLid – Farbe:**  
Weiß gesprenkelt (490), .

**Farbe von Camrack Spül- und Aufbewahrungskörben:** Kelly-Grün (452).

**Farbe von Camrack Basiskorb, Größe 1/1:** Softgrau (151).

**Farbe von Korbdeckeln, Größe 1/1:**  
Grau (180).

CLRWSR36 geschützt durch US-Patent D 617,069.

Korbdeckel der Größe 1/1 nicht NSF-geprüft.



## AB LAGER EUROPA VERFÜGBARE ARTIKEL UND FARBEN

CLRSB9: (490)  
CLRWSR36: (452)  
BR578: (110), (163), (167), (168), (184), (186), (414), (416), (119), (151)  
DRC2020: (180)  
E3: (151)  
CRPHDG2878: (000)

Auf unserer Website [www.cambro.com/savemoney](http://www.cambro.com/savemoney) finden Sie einen individuell anpassbaren Ersparnis-Rechner!



## Camrack® Spül- und Aufbewahrungskorb

- Nur zum sicheren Spülen und Aufbewahren der wiederverwendbaren CamLids CLRSB9 und CLRSM8B5 konzipiert.
- Jeder Camrack Spül- und Aufbewahrungskorb fasst 36 wiederverwendbare CamLids.
- Körbe werden im Basiskorb der Größe 1/1 gespült und aufbewahrt.

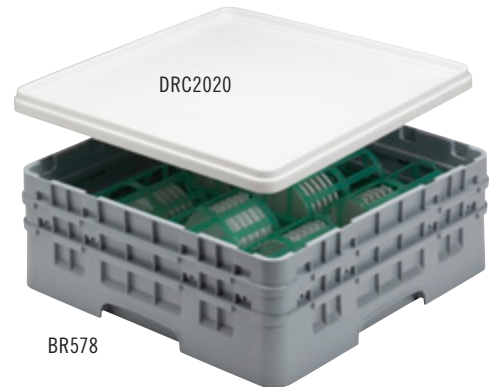

ART.-NR.	BESCHREIBUNG	ABMESSUNGEN	VERKAUFSEINHEIT
<b>Wiederverwendbare CamLids</b>		<b>H x Dia.</b>	
CLRSM8B5	Passend für Krug 240 mL und Schale 150 mL	0,71 x 9,05 cm	240
CLRSB9	Passend für Schale 270 mL	0,71 x 11,32	240
CLRSB16	Passend für Schale 500 mL	0,71 x 13,97	240
<b>Zubehör für CLRSM8B5 und CLRSB9</b>		<b>L x B x H</b>	
CLRWSR36	Camrack Spül- und Aufbewahrungskorb zum Spülen von 36 wiederverwendbaren Deckeln	20,96 x 45,4 x 13,97	4
BR578	Camrack Basiskorb, Größe 1/1 mit 2 Extendern	50 x 50 x 18,4	4
DRC2020	Korbdeckel, Größe 1/1	50 x 50 x 2,4	1
<b>Zubehör für CLRSB16</b>		<b>L x B x H</b>	
PR500	9 x 9-Steckkorb mit 1 Aufsatz	50,17 x 50,17 x 14,29	5
E3	Offener Aufsatz, volle Größe	50,17 x 50,17 x 2	12
CRPHDG2878	Niederhaltegitter, volle Größe	46,67 x 46,67	6

Wiederverwendbare CamLids sind nur kartonweise erhältlich. Keine Teilkartons.



# HEALTHCARE TUMBLER, SWIRL BOWL UND EINWEG-CAMPLIDS®

## Lido® Becher mit Einwegdeckeln



TUMBLER-CODE	LDT6	LDT9
DECKEL-NR.	CLST6	CL900P
BECHERGRÖSSE	177 mL	266 mL
CASE PACK BECHER / DECKEL	36 / 1,000	36 / 1,000

Farbe: Lichtdurchlässig (190). Nur kartonweise. Keine Teilkartons.

Die Lido-Becher in 177 mL und 266 mL Größe haben 59 mL Füllmarkierungen für eine einfache Erkennung der Flüssigkeitsaufnahme von Patienten.

## Laguna® Becher mit Einwegdeckeln



TUMBLER-CODE	LT6	LT10	LT12
DECKEL-NR.	CLLT6	CLLT10	CLLT12
BECHERGRÖSSE	177,4 mL	295,7 mL	354,9 mL
CASE PACK BECHER / DECKEL	36 / 1,500	36 / 1,000	36 / 1,000

Farbe: Lichtdurchlässig (190). Nur kartonweise. Keine Teilkartons.

## Swirl Bowl mit Einwegdeckeln



SWIRL BOWL CODE	SRB5CW / SRB5
DECKEL-NR.	CLSRB5
SWIRL BOWLS, FASSUNGSVERMÖGEN	148 mL
CASE PACK SCHALE / DECKEL	24 / 1,000

Farbe: Durchsichtig (152). Aus Polyethylenterephthalat (PET) gefertigt. Nur kartonweise. Keine Teilkartons.

## Colorware Becher mit Einweg-Deckel



TUMBLER-CODE	500P / 500P2	800P / 800P2	900P / 900P2	950P / 950P2
DECKEL-NR.	CLJ6	CL800P	CL900P	CL950P
BECHERGRÖSSE	154 mL	236,6 mL	287 mL	290 mL
CASE PACK BECHER / DECKEL	72 / 24 / 1,000	72 / 24 / 1,000	72 / 24 / 1,000	72 / 24 / 1,000

Farbe: Lichtdurchlässig (190). Nur kartonweise. Keine Teilkartons.

## Newport Becher mit Einweg-Deckeln



TUMBLER-CODE	NT5	NT8	NT9	NT10	NT12
DECKEL-NR.	CLNT5	CLNT8	CLNT9	CLNT10	CLNT12
BECHERGRÖSSE	189 mL	228 mL	266 mL	300 mL	373 mL
CASE PACK BECHER / DECKEL	36 / 1,500	36 / 1,000	36 / 1,000	36 / 1,000	36 / 1,000

Farbe: Lichtdurchlässig (190). Nur kartonweise. Keine Teilkartons.

# HYGIENISCHE CAMSHELIVING®-TROCKENREGALE



- Organisation des Tablett- und Spülbereichs und Verhinderung des nassen Stapelns, indem frisch gespülte Produkte für ein besseres Trocknen aufrecht gelagert werden.
- Korrosions- und bruchfest und leicht im Zusammenbau.
- Mobile Regale erleichtern die Bodenreinigung und bieten mehr Beweglichkeit.
- Die Trocknungsvorrichtungen sind entfernbar und spülmaschinenfest bei hohen Temperaturen.
- Kombinieren Sie einzelne Trocknungsvorrichtungen, um individuelle Trocknungsschränke auf 600 mm tiefen Camshelving-Einheiten zu bauen.

- Lebenslange Garantie gegen Rost und Korrosion auf Pfosten und Querträger.
- Trockenablagen sind aus stoßfestem ABS-Material.

\* **Camshelving Premium Series – Farbe:** Weiß gesprenkelt (490).

\*\* **Farbe der Trockenablage:** Softgrau (151).

**Rollen:**

4 hochwertige Rollen: (2 Schwenkrollen mit Feststellbremse, 2 Schwenkrollen ohne Bremse).



## Trocken- und Lagerregal

- Sichere Aufbewahrung von unterschiedlich großen Tablett, Schneidebrettern, Backblechen und -wannen, Deckeln und Tellern in einer Größe von 20 bis 34,2 cm.
- Die Trockenablagen werden direkt auf den Querstreben installiert.
- Passt auf 600 mm Regale.

Die Trockenablage mit 7 Einschüben ist durch US-Patent D 663,912 S geschützt.



**AB LAGER EUROPA VERFÜGBARE ARTIKEL UND FARBEN**

CSDR7, CSDR73: (151)  
MPMU61117DRPKG, MPMU61317DRPKG: (490)



CSDR7  
Trockenablage mit 7 Plätzen  
Breite pro Einschub: 3,3 cm

ART.-NR.	BESCHREIBUNG	ABMESSUNGEN L x B x H	KAPAZITÄT	VERKAUFS- EINHEIT
<b>Camshelving Premium*</b>				
MPMU61117DRPKG	Vertikales Trockenregal	600 x 1180 x 1790 mm	84 Tablett	1
MPMU61317DRPKG	Vertikales Trockenregal	600 x 1380 x 1790	105	1
<b>Trockenablagen**</b>				
CSDR7	Trockenablage mit 7 Plätzen	597 x 260 x 95	—	1
CSDR73	Trockenablage mit 7 Plätzen	597 x 260 x 95	—	3

**Im Lieferumfang enthalten:** Die Einheit wird komplett mit 2 mobilen Pfostensätzen, 6 Querstreben, 12 oder 15 vertikalen Trockenablagen und hochwertigen Lenkrollen mit Feststellbremse geliefert. Montage erforderlich.



MPMU61117DRPKG  
Camshelving Premium

# HYGIENISCHE CAMSHELIVING®-TROCKENREGALE

## Angewinkeltes Trocken- und Aufbewahrungsgestell

- Sichere Aufbewahrung von bis zu 128 Pellets/Untersetzern für die Essensausgabe, Lebensmittelwannen in unterschiedlicher Größe, Töpfen und Küchenausstattung.
- Die Trockenablagen werden direkt auf den Querstreben installiert.
- Passt auf 600 mm Regale.

\* Camshelving Premium Series – Farbe: Weiß gesprenkelt (490).  
 \*\* Farbe der Trockenablage: Softgrau (151).

Die Trockenablage mit 8Einschüben ist durch US-Patent D739,989 S geschützt.



KOMPONENTEN

### AB LAGER EUROPA VERFÜGBARE ARTIKEL UND FARBEN

CSDR8, CSDR84: (151)  
 MPMU61217PDPKG: (490)

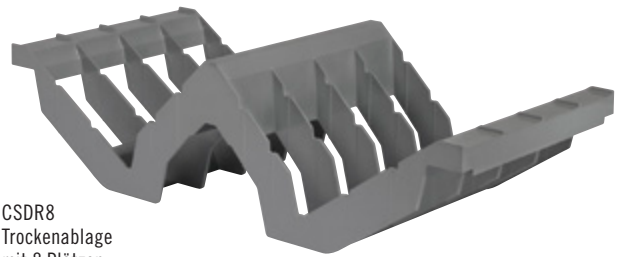

CSDR8  
 Trockenablage mit 8 Plätzen  
 Breite pro Einschub: 6 cm

ART.-NR.	BESCHREIBUNG	ABMESSUNGEN L x B x H	KAPAZITÄT	VERKAUFS-EINHEIT
<b>Camshelving Premium*</b>				
MPMU61217PDPKG	Abgewinkeltes Trockenregal	600 x 1280 x 1790 mm	128 Pellets und Untersätze oder 16 GN 1/1-Lebensmittelwannen	1
<b>Trockenablagen**</b>				
CSDR8	Trockenablage mit 8 Plätzen	592 x 263 x 160	—	1
CSDR84	Trockenablage mit 8 Plätzen	592 x 263 x 160	—	4

Individuelle Trocknungsvorrichtungen passen nur auf Camshelving Premium Series 600 mm tiefe Regale, mobil oder stationär. **Im Lieferumfang enthalten:** Die Einheit wird komplett mit 2 mobilen Pfostenätzen, 8 Querstreben, 16 angewinkelten Trockenablagen und hochwertigen Lenkrollen mit Feststellbremse geliefert. Montage erforderlich.



MPMU61217PDPKG  
 Camshelving Premium

## Gestell zum Trocken- und Lagern von Essenshauben

- Sichere Aufbewahrung von bis zu 100 Essenshauben.
- Die Trockenablagen werden direkt auf den Querstreben installiert.
- Passt auf 600 mm Regale.

\* Camshelving Premium Series – Farbe: Weiß gesprenkelt (490).  
 \*\* Farbe der Trockenablage: Softgrau (151).

Die Trockenablage mit 10Einschüben ist durch US-Patent D 736,488 S geschützt.



KOMPONENTEN

### AB LAGER EUROPA VERFÜGBARE ARTIKEL UND FARBEN

CSDDC24, CSDDC245: (151)  
 MPMU6917DDPKG: (490)

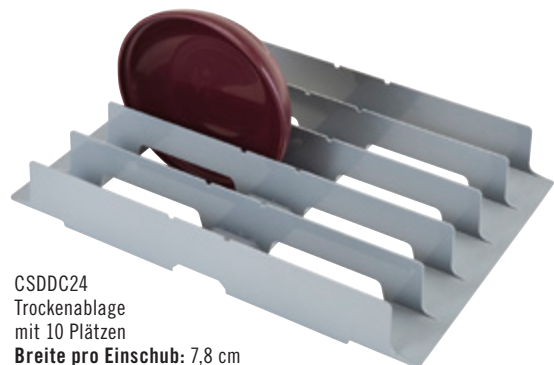

CSDDC24  
 Trockenablage mit 10 Plätzen  
 Breite pro Einschub: 7,8 cm

ART.-NR.	BESCHREIBUNG	ABMESSUNGEN L x B x H	KAPAZITÄT	VERKAUFS-EINHEIT
<b>Camshelving Premium*</b>				
MPMU6917DDPKG	Vertikales Trockenregal für Essenshauben	600 x 980 x 1790 mm	100 Essenshauben	1
<b>Trockenablagen**</b>				
CSDDC24	Trockenablage mit 10 Plätzen	597 x 415 x 86	—	1
CSDDC245	Trockenablage mit 10 Plätzen	597 x 415 x 86	—	5

Individuelle Trocknungsvorrichtungen passen nur auf Camshelving Premium 600 mm tiefe Regale, mobil oder stationär. **Im Lieferumfang enthalten:** Vormontierte mobile Pfostenätze, 10 Querstreben, 10 Trockenablagen und hochwertige Lenkrollen mit Feststellbremse. Montage erforderlich.



MPMU6917DDPKG  
 Camshelving Premium

# TABLOTERM CAM GOBOX®-SPEISETRANSPORTSYSTEM

Die Tablotherm Cam GoBox ist die kostengünstige Lösung zur Lieferung einzelner Speisen. Dieses leichtgewichtige, isolierte Tablett trennt heiße und kalte Speisen und hält sie bis zu 1 Stunde lang auf sicherer Temperatur. Zum bequemen und vollständigen Transport von Speisen sind zusätzliche Fächer für Getränke und Snacks vorgesehen.

Deckel 122701118, 122700021 und 122700023 sind BPA-frei.  
.....



Ausgezeichnete Isolierung und Temperaturspeicherung.

Hergestellt aus expandierten Polypropylen.

Hält heiße und kalte Speisen bis zu 1 Stunde in einer einzigen Einheit sicher auf Temperatur.

Stapelbares, leichtgewichtiges, individuelles Speisentransportsystem für einfachen Transport und einfache Aufbewahrung.

# TABLOTHERM CAM GOBOX®-SPEISETRANSPORTSYSTEM

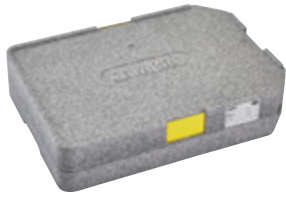

**ITENEPP**  
EPP-Tablotherm ohne Geschirr  
**AUSSENMASSE** B x T x H:  
37 x 53 x 11,8 cm  
**GEWICHT PRO EINHEIT:** 0,55 kg  
**Verkaufseinheit:** 1 **Farbe:** Grau (107).



**ITENEPP118**  
EPP-Tablotherm mit Geschirr –  
2x rechteckige Teller 11 x 18 cm,  
2 Schalen 14 cm, wiederverwendbare  
Abdeckungen  
**AUSSENMASSE** B x T x H:  
37 x 53 x 11,8 cm  
**GEWICHT PRO EINHEIT:** 2,53 kg  
**Verkaufseinheit:** 1 **Farbe:** Grau (107).



**ITENEPP21**  
EPP-Tablotherm mit Geschirr –  
1 Teller 21 cm, 2 Schalen 14 cm,  
wiederverwendbare Abdeckungen  
**AUSSENMASSE** B x T x H:  
37 x 53 x 11,8 cm  
**GEWICHT PRO EINHEIT:** 2,27 kg  
**Verkaufseinheit:** 1 **Farbe:** Grau (107).



**ITENEPP23**  
EPP-Tablotherm mit Geschirr –  
1 Teller zweigeteilt 23 cm, 2 Schalen  
14 cm, wiederverwendbare  
Abdeckungen  
**AUSSENMASSE** B x T x H:  
37 x 53 x 11,8 cm  
**GEWICHT PRO EINHEIT:** 2,32 kg  
**Verkaufseinheit:** 1 **Farbe:** Grau (107).



**ITENEPP118H**  
EPP-Tablotherm mit Geschirr –  
2x rechteckige Teller 11 x 18, 2  
Shoreline-Schalen MDSB16 (13,6 cm)  
(500 mL), 2 wiederverwendbare  
Abdeckungen CLRSB16  
**AUSSENMASSE** B x T x H:  
37 x 53 x 11,8 cm  
**GEWICHT PRO EINHEIT:** 1,82 kg  
**Verkaufseinheit:** 1 **Farbe:** Grau (107).



**ITENEPP21H**  
EPP-Tablotherm mit Geschirr – 1  
Teller 21 cm, 2 Shoreline-Schalen  
MDSB16 (13,6 cm) (500 mL), 2  
wiederverwendbare Abdeckungen  
CLRSB16  
**AUSSENMASSE** B x T x H:  
37 x 53 x 11,8 cm  
**GEWICHT PRO EINHEIT:** 1,57 kg  
**Verkaufseinheit:** 1 **Farbe:** Grau (107).



**ITENEPP23H**  
EPP-Tablotherm mit Geschirr – 1  
Teller zweigeteilt 23 cm, 2 Shoreline-  
Schalen MDSB16 (13,6 cm) (500 mL),  
2 wiederverwendbare Abdeckungen  
CLRSB16  
**AUSSENMASSE** B x T x H:  
37 x 53 x 11,8 cm  
**GEWICHT PRO EINHEIT:** 1,62 kg  
**Verkaufseinheit:** 1 **Farbe:** Grau (107).

## AB LAGER EUROPA VERFÜGBARE ARTIKEL UND FARBEN

ALLE TABLOTHERM CAM GOBOXES: (107)  
12240118, 12260118, 122400021,  
122600021, 122400023, 122600023,  
122500014, 122700014: (000)  
MDSB16: (480)

## Keramikgeschirr



ART.-NR.	12240118	12270118	122400021	122700021	122400023	122700023	122500014	122700014	MDSB16
<b>BESCHREIBUNG</b>	Rechteckiges Porzellangeschirr	Rechteckige Tellerglocke für 122400018	Porzellanteller	Tellerglocke für 122400021	Porzellanteller mit zwei Bereichen	Tellerabdeckung für 122400023	Porzellanschale 14 cm	Deckel	Isolierte Shoreline-Schale – 500 mL
<b>AUSSENMASSE(CM)</b>	11 x 18	11 x 18	Ø 21	Ø 21,5	Ø 23	Ø 23,5	Ø 14 x 0,7	Ø 14,5	Ø 13,6 x 6
<b>GEWICHT PRO EINHEIT(KG)</b>	0,45	0,06	0,58	0,18	0,6	0,2	0,44	0,04	0,13

**Verkaufseinheit:** 1 **Farbe:** (000).

# TABLOTERM SPEISETRANSPORTSYSTEM

## Das ideale Speisentransportsystem für Einzelportionen zur Auslieferung ins Haus

- Transportieren und servieren Sie warme und kalte Speisen in einer einzigen Komplettseinheit.
- Die Temperatur der Mahlzeiten bleibt über 1 Stunden lang erhalten.\*

- Die leichte Konstruktion ermöglicht den einfachen und bequemen Transport.
- Zwei verschiedene Größen bieten Platz für eine Vielzahl von verschiedenen Speisen.
- Spülmaschinenfest bis.



Tablotherm-Tablets können für den praktischen Transport und die platzsparende Lagerung gestapelt werden.

Ausbuchtungen an der Innenseite fixieren die dichtschießenden Deckel sicher auf dem Geschirr, verhindern das Verschütten der Mahlzeiten und verbessern die Warmhalteigenschaften.

Das kompakte Design ermöglicht einen einfachen Transport.

Robustes Hotelporzellan.

Warme und kalte Mahlzeiten können sicher in einer einzigen Einheit aufbewahrt werden.



Die Mahlzeiten können mit Hilfe von Tablotherm-Tablets und -Geschirr bequem vorbereitet werden.

### Modell ITPD3253 mit Heizpellet

85°C      80°C      77°C      74°C      71°C

### Modell ITPD3253 ohne Heizpellet

85°C      72°C      68°C      64°C      —

### Modell ITPD3753T mit Heizpellet

89°C      75°C      70°C      65°C      62°C

### Modell ITPD3753T ohne Heizpellet

87°C      67°C      60°C      —



\*Mit aufgeheizten Pellets. Nicht für beheizte Wagen empfohlen.

# TABLOTERM-ISOLIERTE TABLETTS

Speisen- und Tellermindesttemperatur vor dem Anrichten auf dem Teller:  
85° - 90°C



Nur erhältlich von Cambro  
European Logistics (CEL),  
Deutschland.

## AB LAGER EUROPA VERFÜGBARE ARTIKEL UND FARBEN

IT3253, IT3753T, ITPD3253, ITPD3753T, ITPD3753TH, 112 430 000, 122 400 050, 122 450 050, 122 500 050, 122 600 050, 122 650 050, 122 700 050, 122 201 050, 122 200 050, 122 260 050: (000)  
MDSB16, MDSB9: (480)  
CLRSB9T, CLRSB16T: (490)  
165PW: (A42)



ITPD3253 – Gastronorm-Breite



ITPD3753T – Euronorm-Größe



Lichtgrauer Polypropylen-Deckel mit integrierter Gummidichtung. Die Deckel sind nicht mikrowellenfest.

ART.-NR.	BESCHREIBUNG	ABMESSUNGEN B x L x H
<b>Tablotherm – Isoliertes Tablett mit Porzellangeschirr, Deckel und Pellet</b>		
ITPD3753T	<b>Isoliertes Euronorm-Tablett einschließlich Porzellangeschirr und Pellet:</b> Je 1 Teller mit zwei Bereichen (122 400 050), je 1 wiederverwendbare Deckel (122 600 050), je 1 Pellet (165PW), Je 3 Mehrzweckschüsseln: Je 2 400 mL (122 500 050), je 1 500 mL (122 450 050) und je 3 wiederverwendbare Deckel: Je 2 (122 700 050) und je 1 (122 650 050)	37 x 53 x 10,5 cm
ITPD3253	<b>Isoliertes Gastronorm-Tablett einschließlich Porzellangeschirr und Pellet:</b> Je 1 Menüteller mit 2 Fächern - 122 400 050 und je 1 wiederverwendbare Deckel 122 600 050 und je 1 Pellet 165PW Je 2 Mehrzweckschüsseln (122 500 050) und je 2 wiederverwendbare Deckel (122 700 050)	32,5 x 48 x 10,5
<b>Tablotherm – Isoliertes Tablett ohne Geschirr, Deckel und Pellet</b>		
IT3753T	Isoliertes Euronorm-Tablett ohne Porzellangeschirr	37 x 53 x 10,5
IT3253	Isoliertes Gastronorm-Tablett ohne Porzellangeschirr	32,5 x 48 x 10,5
<b>Porzellangeschirr</b>		
122 400 050	Menüteller mit 2 Fächern. Außen Ø 256 mm. Fassungsvermögen 750 mL (weiß)	—
122 450 050	Mehrzweckschüsseln. Außendurchmesser ø 142,2 mm Fassungsvermögen 500 mL (weiß)	—
122 500 050	Mehrzweckschüsseln. Außendurchmesser ø 120 mm Fassungsvermögen 400 mL (weiß)	—
<b>Wiederverwendbare Deckel aus Polypropylen, hellgrau mit integrierter Gummidichtung</b>		
122 600 050	Für Menüteller und Eintopfeller	—
122 650 050	Für Mehrzweckschüssel – 500 mL	—
122 700 050	Für Mehrzweckschüssel – 400 mL	—
<b>Pellet-System</b>		
165PW	SMC-Pellets ø 16,5 cm	—
<b>Menükarte</b>		
112 430 000	Gelbe Speisekarten 100 x 70 mm	—
<b>Verschlüsse</b>		
122 201 050	Verschluss mit Kartenhalterknopf schwarz (IT3253, ITPD3253)	—
122 200 050	Verschluss ohne Kartenhalterknopf schwarz (IT3253, ITPD3253)	—
122 260 050	Verschlüsse und Schraubensatz: Je ein Verschluss-Set á 2 Verschlüssen und je 4 Schrauben (IT3753T, ITPD3753T)	—
<b>Tablotherm mit isoliertem Geschirr</b>		
ITPD3753TH	Je 1 Teller mit zwei Bereichen (122 400 050), je 1 wiederverwendbare Deckel (122 600 050), je 1 Pellet (165PW), Je 3 Mehrzweckschüsseln: Je 2 270 mL (MDSB9), je 1 500 mL (MDSB16) und je 3 wiederverwendbare Deckel: Je 2 (CLRSB9T) und je 1 (CLRSB16T)	37 x 53 x 10,5
<b>Isolierte Geschirrtteile für ITPD3753TH</b>		
MDSB9	Gr. Schüssel. Aussendurchmesser 111,1 mm – 270 mL	—
MDSB16	Vorspeisenschüssel. Aussendurchmesser 136,5 mm – 500 mL	—
CLRSB9T	Wiederverwendbare CamLid® – 270 mL	—
CLRSB16T	Wiederverwendbare CamLid – 500 mL	—

ITPD3753T, IT3753T, ITPD3753TH Farbe: Grau und blau. ITPD3253, IT3253 Farbe: Zweitton-Grau. 165PW Farbe: (A42).  
MDSB16, MDSB9 Farbe: Grau Gesprenkelt (480). CLRSB16T, CLRSB9T Farbe: Weiß gesprenkelt (490). 165PW Verkaufseinheit: 1 Stück.  
Für eine vollständige Anleitung zur Maximierung des Temperaturerhalts Ihrer Mahlzeiten wenden Sie sich bitte an Ihren Cambro®-Vertreter.

# ANTIBAKTERIELLE CAMGUARD® VERSA TABLETTS

- Hochleistungs-Polyestertablett für den besonders intensiven Einsatz.
- Der integrierte antibakterielle Schutz zerstört Bakterien auch zwischen den Reinigungsvorgängen. Er kann nicht abgewaschen werden und bleibt während der gesamten Lebensdauer des Tablettts intakt.
- Verstärkte Polyester-Ecken sorgen für einen verbesserten Schutz vor Stößen an den Ecken und Kanten.
- Stapelnocken fördern die Luftzirkulation für schnelle Trocknung und perfektes Aufstapeln.
- Temperaturresistent von -40° bis 140°C.‡
- Spülmaschinenfest – Waschen Sie die Tablettts so häufig und regelmäßig wie nötig.

‡ Nicht für beheizte Wagen empfohlen.



**Mindestbestellmenge für nicht Lagerartikel 240 Stück.** Angebrochene Kartons nicht möglich.

**Nur erhältlich von Cambro European Logistics (CEL), Deutschland.**

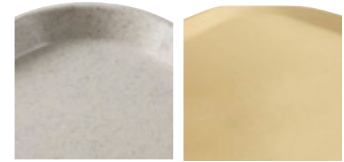

Hohes Profil

Im Flachdesign

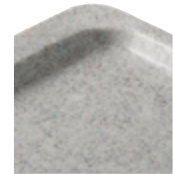

Abgeflachte Kanten



VT1418AB

VT3646CAB

GP4002AB

**camguard**

ANTIMICROBIAL TRAYS

Die Tablettts verfügen über antimikrobielle Eigenschaften, die vor Schimmel und bakteriellen Gerüchen schützen. Dieser Schutz besteht auch noch nach dem Spülen und fortgesetztem Gebrauch.

**Ungeschützte Oberfläche und mit Camguard geschützte Oberfläche nach 24-stündigem Test.**

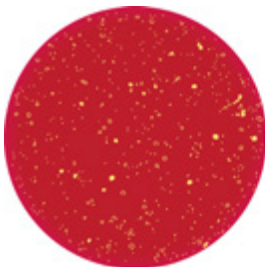

Ungeschützt



Schutz mit Camguard

ART.-NR.	Ø/GRÖSSE
<b>Versa Tablett – Hohes Profil</b>	
VT1418AB	35,5 x 45,7 cm
VT3343AB	33 x 43
<b>Versa Tablettts Century™ – Im Flachdesign</b>	
VT3646CAB	35,5 x 45,7
VT3343CAB	32,9 x 42,9
<b>Versa Tablett – Abgeflachte Kanten</b>	
GP1070AB*	26,5 x 32,5
GP1080AB*	26,5 x 37
GP3980AB*	37 x 53
GP4002AB*	32,5 x 53

**Verkaufseinheit:** 12

\* Mit verstärkten Ecken zum automatischen Abstapeln auf Durchlaufspülmaschinen.



Das innovative Design mit niedrigem Profil und flachen Ecken bietet dem Kunden während seiner Mahlzeit mehr Komfort und eine bessere Platzausnutzung.



Verstärkte Polyester-Ecken sorgen für einen verbesserten Schutz vor Stößen an Ecken und Rändern.



Stapelnocken sorgen für den festen Halt der Tablettts und stellen die angemessene Luftzirkulation sicher.

**Tablettfarbe:**

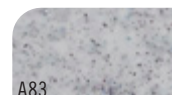

A83

Granit



# DEKORIERTE POLYESTER TABLETTS MIT GLATTER ODER RUTSCHFESTER OBERFLÄCHE

- Reduzieren Sie Abfall, sparen Sie Geld und servieren Sie die Mahlzeiten auf einer stabilen Tabletoberfläche.
- Der Wegfall von Papier-Tablettauflegern führt zu jährlichen Einsparungen von mehr als 50%.
- Durch die Einsparung von bis zu 10 Tonnen Abfall pro Jahr erhöht sich die Umweltfreundlichkeit Ihres Unternehmens erheblich.
- Hochleistungs-Polyestertabletts für den besonders intensiven Einsatz.
- Verstärkte Polyester-Ecken sorgen für einen verbesserten Schutz vor Stößen an den Ecken und Kanten.
- Stapelnasen fördern die Luftzirkulation für schnelle Trocknung und perfektes Aufstapeln.
- Spülmaschinenfest – Waschen Sie die Tablettts so häufig und regelmäßig wie nötig.

‡ Nicht für beheizte Wagen empfohlen.  
 \* Mit verstärkten Kanten zum automatischen Abstapeln auf Durchlaufspülmaschinen.  
 Falls Sie thermo-chemische Desinfektionsmittel benutzen, setzen Sie sich bitte mit uns in Verbindung. Wir helfen Ihnen, die richtige Wahl für Ihre Anwendung zu finden.



Abgeflichtete Kanten

Nur erhältlich von Cambro European Logistics (CEL), Deutschland.

**Aufdruck:** Der zuständige Cambro-Vertreter gibt Ihnen gern Preisauskünfte.



Mindestbestellmenge für nicht Lagerartikel 120 Stück.

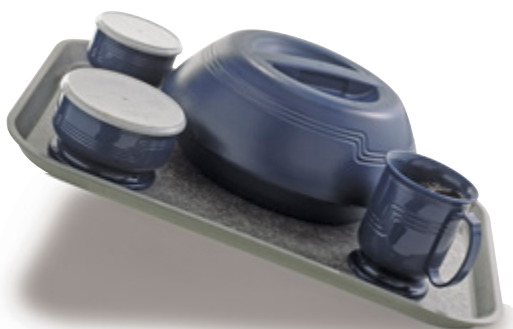

Rutschfeste Tablettts sorgen für bessere Haftung.



ART.-NR.	Ø/GRÖSSE	VERKAUFS-EINHEIT
<b>Glatter Oberfläche – Abgeflichtete Kanten</b>		
GP0540*	46 x 34,4 cm	12
GP3980*	53 x 37	12
GP4002*	53 x 32,5	12
GP4004	53 x 32,5	12

Temperaturresistent von -40° bis 90°C.‡



ANTEILIG

ART.-NR.	Ø/GRÖSSE	VERKAUFS-EINHEIT
<b>Rutschfester Oberfläche – Abgeflichtete Kanten</b>		
GP3980NS*	53 x 37 cm	12
GP4002NS*	53 x 32,5	12
GP0540NS*	46 x 34,4	12
GP1080NS*	37 x 26,5	12

Nur in den Farben erhältlich: B22, B93, B99, B100.

Temperaturresistent von -40° bis 80°C.‡



ANTEILIG

## Muster und Tablettgrundfarben:



B101  
Mattstahl auf  
lichtgrauem Tablett

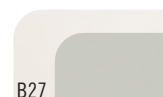

B27  
Lichtgrau auf  
lichtgrauem Tablett

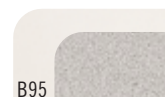

B95  
Weisskiesel auf  
lichtgrauem Tablett

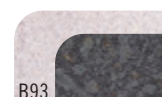

B93  
Titan auf  
granitfarbenem  
Tablett



B100  
Schwarzkiesel auf  
terrazzofarbenem  
Tablett



B22  
Sahara auf  
saharafarbenem  
Tablett



B99  
Schwarzkiesel auf  
lichtgrauem Tablett

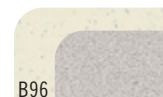

B96  
Weisskiesel auf  
terrazz farbenem  
Tablett

# POLYESTER RUTSCHFESTE VERSA LITE TABLETTS

- Durch die rutschfeste Oberfläche haben Sie die zu transportierenden Speisen besser im Griff.
- Durch den Wechsel von Papier-Tablettauflegern zu rutschfesten Versa Lite Tablettts können Sie Ihr jährliches Abfallaufkommen verringern.
- Leistungsstarke Polyester-Tabletts für den intensiven Einsatz.
- Verstärkte Polyester-Ecken sorgen für einen verbesserten Schutz vor Stößen an den Ecken und Kanten.
- Stapelnasen fördern die Luftzirkulation für schnelle Trocknung und perfektes Aufstapeln.
- Temperaturresistent von -40° bis 80°C. ‡
- Spülmaschinenfest – Waschen Sie die Tablettts bis zu dreimal täglich.

**Farben:** Sahara auf saharafarbenem Tablett (B22), Titan auf gesprenkeltem Rauchgrau (B14), Sahara auf Perlweiß (B11), Schwarzkiesel auf lichtgrauem Tablett (B99).

**Aufdruck:** Der zuständige Cambro-Vertreter gibt Ihnen gern Preisankünfte.

‡ Nicht für beheizte Wagen empfohlen.



## AB LAGER EUROPA VERFÜGBARE ARTIKEL UND FARBEN

GL4002NS: (B22)

Mindestbestellmenge für nicht Lagerartikel 120 Stück.

Nur erhältlich von Cambro European Logistics (CEL), Deutschland.

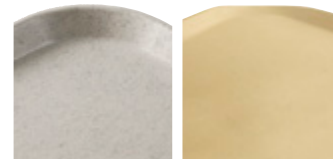

Hohes Profil

Im Flachdesign



Abgeflachte Kanten



Versa Lite Century Trays haben niedrige Kanten und ergonomisch geformte Ecken für mehr Komfort.



Stapelnocken sorgen für den festen Halt der Tablettts und stellen die angemessene Luftzirkulation sicher.



Verstärkte Ecken aus Polyester bieten besseren Schutz gegen Stöße an Ecken und Rändern.

ART.-NR.	Ø/GRÖSSE
<b>Versa Lite Tablett – Hohes Profil</b>	
VL1418NS	35,5 x 45,7 cm
VL3343NS	33 x 43
<b>Versa Lite Tablettts Century™ – Im Flachdesign</b>	
VL3646CNS	35,5 x 45,7
VL3343CNS	33 x 43
<b>Versa Lite Tablett – Abgeflachte Kanten</b>	
GL3980NS*	37 x 53
GL4002NS*	32,5 x 53

Verkaufseinheit: 12

\* Mit verstärkten Ecken zum automatischen Abstapeln auf Durchlaufspülmaschinen.

## Tablettfarben:



B22 Sahara auf saharafarbenem Tablett



B99 Schwarzkiesel auf lichtgrauem Tablett

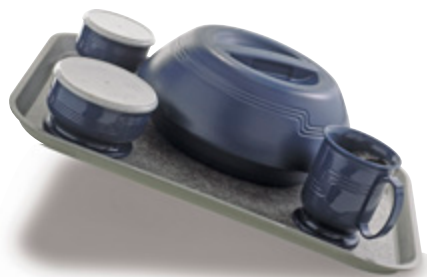

Rutschfeste Tablettts sorgen für bessere Haftung.

# RUTSCHFESTE VERSA CAMTRAYS®

- Rutschfeste Tablettts reduzieren Abfall, sparen Geld und bieten eine stabile Tablettoberfläche für den Speisen transport.
- Durch Umstellung von Papiertablettauflagen lässt sich eine jährliche Kostenersparnis von über 50% erzielen.
- Ihre umweltfreundliche Initiative zeigt rasch Erfolg, indem bis zu 9000 kg Abfall jährlich vermieden werden.
- Rutschfeste Camtrays sorgen für mehr Sicherheit beim Servierservice.
- Spülmaschinenfest bei niedrigen und hohen Temperaturen.
- Stapelnocken sorgen für rasches Trocknen.

**Camtray- und Diättablettfarben:** Schwarz mit schwarzer Raustruktur (382), Perlgrau mit Titan (381), Elfenbein mit Sahara (380).

**Aufdruck:** Der zuständige Cambro-Vertreter gibt Ihnen gern Preisauskünfte.

‡ Nicht für beheizte Wagen empfohlen.

NSF-Zertifizierung gilt nicht für den direkten Kontakt mit Lebensmitteln.



Rutschfeste Tablettts sorgen für bessere Haftung.

ART.-NR.	BESCHREIBUNG	Ø/GRÖSSE
1418VC	Rutschfestes Versa Camtray	35,5 x 45,7 cm
1520VC	Rutschfestes Versa Camtray	38 x 51

Verkaufseinheit: 12

# RUTSCHFESTE VERSA CAMTRAYS FÜR DEN ZIMMERSERVICE

- Ergonomische Griffe ermöglichen einen sicheren und eleganten Speisen transport.
- Die Tablettts passen in vorhandene Servierwagen mit folgenden Tablettgrößen: 35,5 x 45,7 oder 38 x 51 cm.
- Griffige Oberfläche macht Tablettmatten überflüssig und spart somit Zeit und Geld.
- Spülmaschinenfest bei hohen und niedrigen Temperaturen.
- Stapelnocken sorgen für rasches Trocknen.
- Temperaturresistent von -40° bis 80°C.‡

• Das 38 x 51 cm große Tablett eignet sich besonders gut für den Zimmerservice.

**Zimmerservice-Tablettfarben:** Schwarz mit schwarzer Raustruktur (382), Perlgrau mit Titan (381), Elfenbein mit Sahara (380).

**Aufdruck:** Der zuständige Cambro-Vertreter gibt Ihnen gern Preisauskünfte.

‡ Nicht für beheizte Wagen empfohlen.

Zimmerservice ist durch U.S. Patent D 683,191 S geschützt.

NSF-Zertifizierung gilt nicht für den direkten Kontakt mit Lebensmitteln.

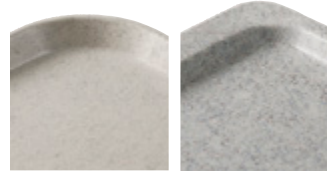

Hohes Profil

Abgeflachte Kanten



Schwarz mit schwarzer Raustruktur (382)

Perlgrau mit Titan (381)

Elfenbein mit Sahara (380)

ART.-NR.	BESCHREIBUNG	Ø/GRÖSSE
1418VCH	Rutschfestes Versa Camtray mit Griffen	35,5 x 45,7 cm
1520VCRST	Rutschfestes Versa Camtray mit Griffen	38 x 51

Verkaufseinheit: 12



# RUTSCHFESTES TABLETT AUS CAMWEAR®

- Ideal für die Essensausgabe in Gesundheitseinrichtungen und für Kantinen mit viel Betrieb.
- Kratzfest aus haltbarem Camwear.
- Griffige Oberfläche macht Tablettmatten überflüssig und spart somit Zeit und Geld.
- Verbesserte Stabilität für sichereren Transport und Service.
- Stapelnocken sorgen für guten Halt der Tablett und stellen die Luftzirkulation zwischen den Tablett sicher.
- Für den Einsatz in Industriespülmaschinen bei hohen und niedrigen Temperaturen.
- Tablett mit Griffen sind auch ohne rutschfeste Oberfläche verfügbar.

**Farben:** Schwarz (110), Dark Cranberry (488), Graumetallic (485).

\* Nicht zur Verwendung in beheizten Wagen.

NSF-Zertifizierung gilt nicht für den direkten Kontakt mit Lebensmitteln.



ANTEILIG



Schwarz (110)

Dark Cranberry (488)

Graumetallic (485)

ART.-NR.	BESCHREIBUNG	ABMESSUNGEN
<b>Rutschfester Oberfläche</b>		
1418CWNS	Rutschfestes Camwear®-Tablett	35,5 x 45,7 cm
1520CWNS	Rutschfestes Camwear-Tablett	38 x 51
1418CWNSH*	Rutschsichere Camwear-Tablett mit Griffen	35,5 x 45,7
1520CWNSH*	Rutschsichere Camwear-Tablett mit Griffen	38 x 51
<b>Glatter Oberfläche</b>		
1520CWH	Camwear-Tablett mit Griffen	38 x 51

Verkaufseinheit: 12



1520CWNS

1520CWNSH

## CAMTRAYS® MIT GRIFFEN

- Verbessern Sie Ihre Tablett-Präsentation mit diesen praktischen, ergonomischen und konturierten Griffen.
- Verfärbt und verkratzt nicht und ist geruchsneutral.
- Aus haltbarem, leichtem und stoßfestem Fiberglas.
- Stapelnocken sorgen für guten Halt der Tablett und stellen die Luftzirkulation zwischen den Tablett sicher.
- Spülmaschinenfest bei hohen und niedrigen Temperaturen.

Erhältlich in den Farben der Gruppe I.

Spezialbestellung, nicht auf Lager – Vom Umtausch ausgeschlossen. Mindestabnahme ein Karton.

NSF-Zertifizierung gilt nicht für den direkten Kontakt mit Lebensmitteln.

Personalisierung nur durch digitale Aufdrucke. Weitere Informationen finden Sie im Abschnitt „Camtray-Personalisierung“.



ANTEILIG



1520H

ART.-NR.	BESCHREIBUNG	ABMESSUNGEN
1418H	Camtray mit Griffen	35,5 x 45,7 cm
1520H	Camtray mit Griffen	38 x 51

Verkaufseinheit: 12

# SERVIERWAGEN FÜR DIE ESSENSAUSGABE MIT TABLETTS

- Für die Essensausgabe in Krankenhäusern, Pflegeheimen oder in Strafvollzugsanstalten.
- Erhöhte Patientenzufriedenheit durch qualitativ hochwertige Speisen, die ähnlich wie beim Zimmerservice leise und effizient gebracht werden.
- Robuste, einteilige, doppelwandige Servierwagen aus Polyethylen lassen sich leicht reinigen, sind rostfrei, splitter- und bruchbeständig und verbeulen nicht.
- Nicht elektrisch. Keine Montage erforderlich.
- Leichte, nicht isolierte ABS-Türen.
- Herkömmliche, abriebfeste Edelstahlrollen - (MDC1411T60 wird standardmäßig mit beschichteten Rollen ausgeliefert).
- Verfügt über einen Verriegelungsmechanismus zur Sicherung der während des Transports geschlossenen Türen und eine magnetische Vorrichtung zum Offenhalten der Türen im Winkel von 270° beim Laden oder Servieren.

Eintüriger Servierwagen mit 10 Tablettts gemäß US-Patent D 723,237 S.



## ZIMMERSERVICE-SERVIERWAGEN MIT 10 TABLETTS UND BEIDSEITIGEM ZUGANG – NIEDRIGES PROFIL



Zentrale Öffnung sorgt für einen selbstbelüftenden Luftfluss, optimierte Lebensmittelqualität und Feuchtigkeit.

Eingelassene Schienen garantieren eine ruhige Lieferung mit einem Schienenabstand von 13,34 cm.

Fasst bis zu zehn 38 x 51 cm große oder Euronorm 37 x 53 cm Tablettts.



Großer, ergonomisch geformter Griff für einfachen Transport und Manövrierbarkeit.

Eingelassene Marine-Schiene schafft zusätzliche Arbeitsoberfläche. Marine-Schiene zur Verwendung beim Servieren, nicht beim Transport.



Polyurethanisolierung stellt eine ruhige Speisenlieferung sicher und bietet strukturelle Stabilität.

Die haltbare, leichte und selbstbelüftende ABS-Tür ist nicht isoliert und öffnet sich um 270°.

Eingelassene Stoßleiste, die um den gesamten Wagen herum verläuft, schützt den Wagen, Wände und Möbel.



Menü-Clips zum Befestigen von Weganweisungen und Inhaltslisten.

Räder mit Feststellbremse sperren sowohl die Schwenkbewegung als auch das Rad.

<b>ART.-NR.</b>	<b>MDC1520S10D</b>
<b>TABLETTGRÖSSE</b>	38 x 51 / 37 x 53 cm
<b>TABLETTTS PRO FACH/SCHIENENABSTAND</b>	5 / 13,3 cm
<b>AUSSENMASSE B x T x H</b>	77,5 x 97,5 x 109 cm
<b>INNENMASSE B x T x H</b>	53,6 x 78,7 x 66,6 cm
<b>ROLLENTYP</b>	Nylon, 12,7 cm 2 fixiert, 2 schwenkend mit Bremse
<b>GEWICHT PRO EINHEIT</b>	42 kg

Verkaufseinheit: 1 Farben: Granitgrau (191), Granitsand (194).



# AIRPOT UND BEILAGENSTATIONEN

- Passend für drei Airpots für sicheren Transport und Servieren.
- Fächer speziell für Rührstäbe, Servietten und verschiedene Beilagen.
- Flecken- und geruchsfest.
- Aus haltbarem ABS-Material.
- Passend für Cambro's Zimmerservierwagen mit 10-Serviertablets.

BSACS-Patent angemeldet.



ART.-NR.	ABMESSUNGEN B x T x H	VERKAUFS- EINHEIT
BSACS	59 x 39 x 15,2 cm	1

Farbe: Schwarz (110). Airpots nicht inbegriffen.



# EINTÜRIGER SERVIERWAGEN MIT 10 TABLETS – NIEDRIGES PROFIL



Ein Ventilator mit Gitterabdeckung auf der Rückseite unterstützt die Luftzirkulation.

Großer, eingespritzter und ergonomischer Griff erleichtert den Transport und das Manövrieren.

Die eingespritzte Marine-Schiene schafft während der Bewirtung zusätzliche Arbeitsoberfläche. Die Marine-Schiene ist für den Gebrauch während der Bewirtung und nicht für den Transport bestimmt.



Polyurethanisolierung stellt ruhige Speisenlieferung sicher und bietet strukturelle Stabilität.

Eingespritzte Stoßleiste, die unten um den gesamten Wagen herum verläuft, schützt den Wagen, Wände und Möbel.

Eingespritzte Schienen garantieren ruhige Lieferung mit einem Schienenabstand von bis zu 13,34 cm.



Leichte, selbstentlüftende ABS-Tür ist nicht isoliert und öffnet sich um 270°.

Abgebildet mit vier abriebfesten, versetzten, robusten 13-cm großen Rollen aus Edelstahl (2 fixiert und 2 schwenkbar mit Bremse). Rollen für Schwerlasten sind erhältlich.

Menü-Clips zum Befestigen von Weganweisungen und Inhaltslisten.

ART.-NR.	MDC1520S10	MDC1520S10HD
<b>TABLETTGRÖSSE</b>	38 x 51,5 cm & 37 x 53 cm	38 x 51,5 cm & 37 x 53 cm
<b>TABLETS PRO SCHIENE/ SCHIENENABSTAND</b>	2 / 13,3 cm	2 / 13,3 cm
<b>AUSSENMASSE B x T x H</b>	77,5 x 97,5 x 109 cm	77,5 x 97,5 x 110,5 cm
<b>INNENMASSE B x T x H</b>	53,7 x 78,7 x 66,7 cm	53,7 x 78,7 x 66,7 cm
<b>ROLLENTYP</b>	Nylon, Standard-Rolle 12,7 x 3,2 cm	Strapazierfähige Rolle 15,2 x 5,1 cm
<b>GEWICHT PRO EINHEIT</b>	35,4 kg	40,8 kg

Verkaufseinheit: 1 Farben: Granitgrau (191), Granitsand (194).

# SERVIERWAGEN MIT 20 TABLETTS – NIEDRIGES PROFIL



**Farben:** Schieferblau (401), Granitgrau (191), Granitgrün (192), Granitsand (194). (Alle Wagen mit Tür in Creme.)

MDC1520T16 und MDC1418T16 durch US-Patent-Nr. D 398,727 geschützt.



Die Marine-Schiene ist für den Gebrauch während der Bewirtung und nicht für den Transport bestimmt.



MDC1520S20  
Rückansicht der Ventilatoren mit Gitterabdeckung



## Niedriges Profil

ART.-NR.	MDC1520S20	MDC1418S20
TABLETTGRÖSSE	38 x 51,5 cm	36 x 46 cm
TABLETTS PRO WAGEN	20	20
TABLETTS PRO FACH	10	10
SCHIENEN PRO FACH	5	5
TABLETTS PRO SCHIENE	2	2
SCHIENENABSTAND	13,9 cm	13,9 cm
ANZAHL DER TÜREN	2	2
ANZAHL DER FÄCHER UND RÜCKANSICHT	2	2
ANZAHL DER MENÜ-CLIPS	2	2
MENÜ-CLIPS - POSITION	1 pro Tür	1 pro Tür
GRIFFE - TYP UND POSITION	Eingegossen, pro Querseite	Eingegossen, pro Querseite
ROLLENTYP	Nylon, 15,2 cm, 2 schwenkbar mit Bremse, 2 fixiert, versetzt	Nylon, 12,70 cm, 2 schwenkbar mit Bremse, 2 fixiert, versetzt
VERRIEGELUNGEN	2 interne Nylon-Kontaktriegel	2 interne Nylon-Kontaktriegel
AUSSENMASSE B x L x H	96,5 x 140 x 110 cm	83 x 123,5 x 112 cm
INNENMASSE B x T x H	53,5 x 77 x 70 cm	47 x 71,5 x 74 cm
GEWICHT PRO EINHEIT	74,93 kg	64,18 kg

Verkaufseinheit: 1

# SERVIERWAGEN MIT 16 ODER 30 TABLETTS – HOHES PROFIL



Die Marine-Schiene ist für den Gebrauch während der Bewirtung und nicht für den Transport bestimmt.



## Hohes Profil

ART.-NR.	MDC1520T30	MDC1520T16	MDC1418T30	MDC1418T16
TABLETTGRÖSSE	38 x 51,5 cm	38 x 51,5 cm	36 x 46 cm	36 x 46 cm
TABLETTS PRO WAGEN	30	16	30	16
TABLETTS PRO FACH	10	8	10	8
SCHIENEN PRO FACH	10	4	10	4
TABLETTS PRO SCHIENE	1	2	1	2
SCHIENENABSTAND	12,7 cm	13,3 cm	12,7 cm	13,3 cm
ANZAHL DER TÜREN	3	1	3	1
ANZAHL DER FÄCHER	3	2	3	2
ANZAHL DER MENÜ-CLIPS	5	1	5	1
MENÜ-CLIPS - POSITION	Beidseitig pro Tür	Wagenrückseite	beidseitig pro Tür	Wagenrückseite
GRIFFE - TYPEN UND POSITION	Robustes Nylon, 1 befestigt pro Querseite	Eingegossen, 1 pro Ende	Robustes Nylon, 1 befestigt pro Querseite	Eingegossen, 1 pro Ende
ROLLENTYP	Nylon, 15,2 cm, 2 fixiert, 4 schwenkbar mit Bremse, versetzt	Nylon, 15,2 cm, 2 fixiert, 2 schwenkbar mit Bremse, versetzt	Nylon, 15,2 cm, 2 fixiert, 4 schwenkbar mit Bremse, versetzt	Nylon, 15,2 cm, 2 fixiert, 2 schwenkbar mit Bremse, versetzt
VERRIEGELUNG	Kontaktriegel, Transitverschluss*	Großes Fallschloss	Kontaktriegel, Transitverschluss*	großes Fallschloss
AUSSENMASSE B x L x H	74,3 x 152,4 x 161,6 cm	99,4 x 77,8 x 147,6 cm	74,3 x 152,4 x 161,6 cm	92,7 x 71,1 x 147,6 cm
INNENMASSE B x T x H	39 x 53,34 x 127 cm	52,5 x 55 x 77,5 cm	37 x 55 x 127 cm	46,5 x 55 x 74,6 cm
ERFORDERLICHE TÜRBREITE	77 cm	79 cm	77 cm	73 cm
GEWICHT PRO EINHEIT	95,25 kg	62,37 kg	97,07 kg	54,88 kg

Verkaufseinheit: 1 Farben: Schieferblau mit hellgrauen Türen (401), Granitgrau mit hellgrauen Türen (191) Granitgrün mit hellgrauen Türen (192), Granitsand mit hellgrauen Türen (194). (Alle Wagen mit Tür in Creme.) \* Edelstahl-Transitverschluss oben an jeder Tür. MDC1520T16 und MDC1418T16 durch US-Patent-Nr. D 398,727 geschützt. Für weniger anspruchsvolle Anwendungen können Wagen für 30 Tablettts ohne Stahltransitklinken bestellt werden (Art.-Nr. MDC1520T30NL oder MDC1418T30NL).



# SERVIERWAGEN MIT 60 TABLETS FÜR DIE ESSENSAUSGABE IM STRAFVOLLZUG.

- Für Strafvollzugsanstalten.
- Fassungsvermögen von je 60 1411CW- oder 1411CP Cambro Base-Tablets mit Tabletteinsätzen vom Typ 853 oder je 60 unterteilten Tablett vom Typ 10146DCW oder 10146DCP.
- Zu den Sicherheitsvorkehrungen zählen Sicherheitsschrauben an den Griffen, Anschlagarretierungen an den Türscharnieren, Sicherungsbolzen für die Transportverriegelungen und Schlossschrauben mit Kontermuttern an den Rollen.



1411CP Untersatztablett mit 853FH Aufsatztablett

ART.-NR.	MDC1411T60
<b>TABLETTGRÖSSE</b>	36,5 x 26,8 cm Untertablett 1411CW und 1411CP
<b>TABLETS PRO WAGEN</b>	60
<b>TABLETS PRO FACH</b>	20
<b>SCHIENEN PRO FACH</b>	10
<b>TABLETS PRO SCHIENE</b>	2
<b>SCHIENENABSTAND</b>	12,7 cm
<b>ANZAHL DER FÄCHER</b>	3
<b>MENÜ-CLIPS - POSITION</b>	Keine
<b>GRIFFE - TYPEN UND POSITION</b>	Robustes Aluminium mit Sicherheitsschrauben, schwarz, 1 pro Ende
<b>ROLLENTYP</b>	15,2 cm große Schwerlastrollen, 5 cm breites Profil, 2 Schwenkrollen mit Bremse, 2 fixierte Rollen
<b>VERRIEGELUNG</b>	Interner Kontaktriegel, 2 pro Tür, Transitverschluss*
<b>AUSSENMASSE B x L x H</b>	74,3 x 152,4 x 161,6 cm
<b>INNENMASSE B x T x H</b>	37 x 55 x 127 cm
<b>ERFORDERLICHE TÜRBREITE</b>	76,2 cm
<b>GEWICHT PRO EINHEIT</b>	97,98 kg

Verkaufeinheit: 1 Farben: Schieferblau (401), Granitgrau (191) Granitgrün (192), Granitsand mit hellgrauen Türen (194). Alle Wagen mit Tür in Creme.  
\*Edelstahl-Transitverschluss oben an jeder Tür.

## MERKMALE VON ESSENSLIEFERWAGEN UND ROLLENKONFIGURATIONEN

### Standard-Rollenkonfiguration:

Diese Rollenkonstruktionen stellen selbst auf unebener Fläche die Stabilität und Beweglichkeit sicher.

Kontaktieren Sie Ihren Cambro-Vertreter bezüglich optionaler Rollenkonfigurationen.

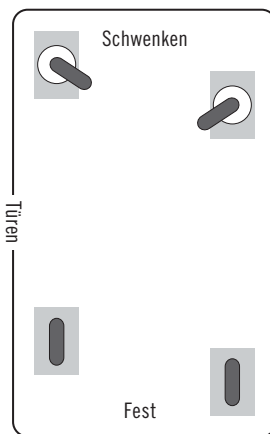

MDC1520S20, MDC1418S20, MDC1411T60

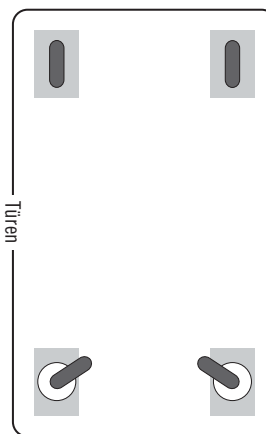

MDC1520S10, MDC1520S10D, MDC1520T16, MDC1418T16

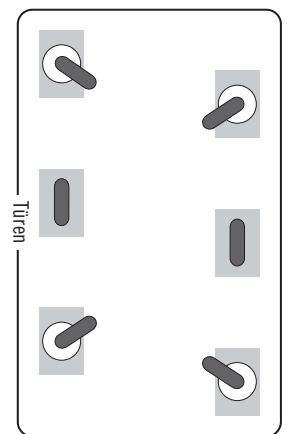

MDC1520T30, MDC1418T30

### Griffe

MDC1520S20, MDC1418S20



Angegossene Griffe an beiden Ende für reibungslosen Transport.

MDC1520T16, MDC1418T16



Angegossene Griffe für problemlosen Transport.

MDC1520T30, MDC1418T30, MDC1411T60\*\*



Strapazierfähige Nylongriffe sind sicher montiert und an jedem Ende eingelassen. \*\* MDC1411T60 besitzt manipulationssichere und strapazierfähige Aluminiumrohrgriffe.

### Geführte Rollen



Rollen sind versetzt, um die Bewegung auf unebenen Flächen zu erleichtern. Dies ist Standard bei MDC1520S10, MDC1520S10D, MDC1520S20, MDC1418S20, MDC1520T30, MDC1418T30 und MDC1411T60.

# ALPHANUMERISCHE LISTE

ART.-NUMMER	SEITE	ART.-NUMMER	SEITE	ART.-NUMMER	SEITE	ART.-NUMMER	SEITE
1000	225	10CWNR	183	1216ET	228	12RS12	62
1000CW	184	10HC258	78	1216FF	240	12SFSCW	152
1000LCD	45	10HC414	78	1217FFH	240	12SFSP	154
1000LCDCVR	45	10HE1	83	12183CW	160	12SFSP	154
1005CW	184	10HE2	83	12183P	162	12TGS	204
1007CW	184	10HPC	170	12186CW	160	1300	225
100CW	183	10HPCH	170	12186P	162	1313	224
100LCD	45,47	10HPCHN	170	12189CW	61,160	1313 (Gruppe 3)	224
100MCCW	180	10HPD	169	12189P	162	1318	224
100MPC	27	10HS1114	77	1218CCW	160	1318 (Gruppe 3)	224
100MPCHL	27	10HS318	77	1218CP	162	1318CC	49
100VS	184	10HS434	77	1218DSCW	161	1318MT	245
1010VS	184	10HS638	77	1218MT	245	13CLRCW	167
1012VS	184	10HS800	77	1218SCCW	61,160	13CLRHP	171
1013CW	184	10HS958	77	1219D	229	1400	225
1014	224	10PPCH	175	1220D	229	1400CT	232
1014 (Gruppe 3)	224	10PPCWSC	166,175	122200050	261	1400ET	228
10145CW	245	10PPD	174	122201050	261	1400TL	233
10146CW	241	1100	225	1222D	229	14105CP	245
10146DCP	243	1100CT	232	122400021	259	14105CW	245
10146DCPC	243	1101CW	184	122400023	259	1411CP	244
10146DCW	243	1116	224	122400050	261	1411CW	244
10146DCWC	243	1120CBP	95	122401118	259	1418	224
1014CL	229	1120CBR	95	122450050	261	1418 (Gruppe 3)	224
1014CT	232	112430000	261	1224MT	245	14187TRCW	245
1014ET	228	116VS	184	122500014	259	1418CL	229
1014FF	240	1200	225	122500050	261	1418CT	232
1014VS	184	1200CW	192	122600050	261	1418CW	230
1015	224	1200DIV	28,35	122650050	261	1418CWNS	230,266
1015MT	245	1200P	191	122700014	259	1418CWNSH	230,266
10302MT	245	1200P2	191	122700021	259	1418D	229
1030MT	245	1202CW	184	122700023	259	1418DC	223
103VS	184	120CWP	183	122700050	261	1418DCET	223
105VS	184	120VS	184	122701118	259	1418ET	228
106VS	184	1210PW	28,31,32,33,35	1230MT	245	1418FF	240
10CW	183	1216	224	124VS	184	1418H	225,266
10CWC	166	1216 (Gruppe 3)	224	1252SLB250	163	1418TR	225
10CWCH	166	1216CL	229	1252SLINB250	163	1418TR (Gruppe 3)	225
10CWCHN	166	1216CT	232	12CW	165	1418TRCW	230
10CWD	165	1216D	229	12HP	169	1418VC	265
10CWGL	166	1216DC	223	12HPH	172	1418VCH	265
10CWL	183	1216DCET	223	12PP	174	1422TR	225

# ALPHANUMERISCHE LISTE

ART.-NUMMER	SEITE	ART.-NUMMER	SEITE	ART.-NUMMER	SEITE	ART.-NUMMER	SEITE
1422TR (Gruppe 3)	225	1622 (Gruppe 3)	224	182612P	162	2025 (Gruppe 3)	224
14CW	165	16225	224	182615CW	160	2025MT	245
14HP	169	16225 (Gruppe 3)	224	182615P	162	2030UT	88
14PP	174	1622CT	232	18263CW	160	20C258	78
150CW	183	165PW	261	18263P	162	20C414	78
1520	224	16C258	78	18266CW	160	20CC	191
1520 (Gruppe 3)	224	16C414	78	18266P	162	20CFC	176
1520CBCP	95	16C578	78	18268CLRCW	161	20CWC	166
1520CBP	95	16CW	61	18268CLRKIT	161	20CWCH	166
1520CBPF	95	16E1	82	18269CW	160	20CWCHN	166
1520CBR	95	16E2	83	18269P	162	20CWD	165
1520CL	229	16E4	83	1826CCW	160	20CWGL	166
1520CT	232	16E5	83	1826CL	229	20CWL	166
1520CW	230	16HP	169	1826CLRCW	161	20CWLN	166
1520CWH	230,266	16PP	174	1826CP	162	20E2	83
1520CWNS	230,266	16S1058	74	1826CT	232	20GE1	82
1520CWNSH	230,266	16S1114	74	1826DBC	48	20GE2	83
1520D	229	16S1214	74	1826DBCSP	48	20GE4	83
1520DC	223	16S318	74	1826DSCW	161	20GE5	83
1520DCET	223	16S418	74	1826DTC	48	20HPC	170
1520ET	228	16S434	74	1826DTCSP	48	20HPCH	170
1520H	225,266	16S534	74	1826HAR	49	20HPCHN	170
1520TR	225	16S638	74	1826LBC	49	20HPD	169
1520TR (Gruppe 3)	225	16S738	74	1826LBCSP	49	20HPL	170
1520VC	265	16S800	74	1826LTC	49	20HPLN	170
1520VCRST	265	16S900	74	1826LTC3	49	20LPCWC	166
1550	225	16S958	74	1826LTCSP	49	20LPCWD	165
1550CT	232	1722CBCP	95	1826MT	201	20LPHPC	170
1596CP	242	1722CBP	95	1826MTC	49	20LPHPD	169
1596CW	242	1722CBR	95	1826SCCW	160	20PPCH	175
15CLRCW	167	17HE1	83	18CW	165	20PPCWSC	166,175
15CLRHP	171	17HE2	83	18PP	174	20PPD	174
1600	225	17HS1114	77	18SFSCW	152	20S1058	75
1600CT	232	17HS318	77	18SFSP	154	20S1114	75
1600CW	192	17HS434	77	18SFSP	154	20S1214	75
1600DIV	28,35,57	17HS638	77	1950	225	20S318	75
1600ET	228	17HS800	77	1950CT	232	20S418	75
1600P	191	17HS958	77	2000P	191	20S434	75
1600P2	191	1800CT	232	2000P2	191	20S534	75
1600TL	233	1826	224	200MCCW	180	20S638	75
1621CBP	95	1826 (Gruppe 3)	224	200MCH	180	20S738	75
1622	224	182612CW	160	2025	224	20S800	75

# ALPHANUMERISCHE LISTE

ART.-NUMMER	SEITE	ART.-NUMMER	SEITE	ART.-NUMMER	SEITE	ART.-NUMMER	SEITE
20S900	75	25MCCW	180	30HPD	169	36HP	169
20S958	75	25S1058	75	30HPL	170	36PP	174
21155CBP	95	25S1114	75	30HPLN	170	36S1058	76
21155CBR	95	25S1214	75	30PPCH	175	36S1114	76
21157CBP	95	25S318	75	30PPCHN	175	36S1214	76
21157CBR	95	25S418	75	30PPCWSC	166,175	36S318	76
2115CBCP	95	25S434	75	30PPD	174	36S418	76
2115CBCP	95	25S534	75	30S1114	75	36S434	76
2115BCBR	95	25S638	75	30S318	75	36S534	76
2115BCBR	95	25S738	75	30S434	75	36S638	76
22CW	165	25S800	75	30S638	75	36S738	76
22HP	169	25S900	75	30S800	75	36S800	76
22LPCW	165	25S958	75	30S958	75	36S900	76
22LPHP	169	25SWGf	79	3200P2	191	36S958	76
22PP	174	2632	225	3242	225	3753	225
22SFSCW	152	26CF	176	3253	224	3853	225
22SFSP	154	26CW	165	3253CL	229	38CW	165
22SFSP	154	26HP	169	3253CT	232	38PP	174
23CLRCW	167	26PP	174	32CC	191	400DIV	28,32,33,35
23CLRHP	171	2700	225	32CW	165	400MCCW	180
23SL	163	2700CT	232	32HP	169	400MCH	180
23SLB250	163	28CW	165	32HP1H	172	400STP	32,38,87
23SLB6250	163	28PP	174	32HP2H	172	40CWC	166
23SLINB250	163	2900CT	232	32PP	174	40CWCH	166
240MPC	26	2SFSCW	152	3343	225	40CWCHN	166
2436UTH	88	2SFSP	154	33CLRCW	167	40CWD	165
2436UTHS	88	2SFSP	154	33CLRHP	171	40HPC	170
24CW	165	300DIV	28,35	33CLRPP	173	40HPCH	170
24HP	169	3046	225	34CW	165	40HPCHN	170
24LPCW	165	30CFC	176	34HP	169	40HPD	169
24LPHP	169	30CWC	166	34PP	174	40PPCH	175
24PP	174	30CWCH	166	350LCD	45	40PPCWSC	166,175
2500	225	30CWCHN	166	35CLRCW	167	40PPD	174
2500CT	232	30CWD	165	35CLRHP	171	415CBP	95
250LCD	45	30CWGL	166	35CLRPP	173	42CW	165
250LCDCVR	45	30CWL	166	35CW	183	42HP	169
25CLRCW	167	30CWLN	166	36CF	176	42PP	174
25CLRHP	171	30GE1	82	36CW	165	44CW	165
25E1	82	30GE2	83	36E1	82	44HP	169
25E2	83	30HPC	170	36E2	83	44PP	174
25E4	83	30HPCH	170	36E4	83	45CW	183
25E5	83	30HPCHN	170	36E5	83	46	224

# ALPHANUMERISCHE LISTE

ART.-NUMMER	SEITE	ART.-NUMMER	SEITE	ART.-NUMMER	SEITE	ART.-NUMMER	SEITE
46 (Gruppe 3)	224	60HPLN	170	80CWC	166	8HS800	77
46CW	165	60PPCH	175	80CWCH	166	8HS958	77
46HP	169	60PPCHN	175	80CWCHN	166	8RS8	62
46PP	174	60PPCWSC	166,175	80CWD	165	8SFSCW	152
49E1	82	60PPD	174	80HPC	170	8SFSP	154
49E2	83	62CW	165	80HPCH	170	8SFSP	154
49S1114	76	62HP	169	80HPCHN	170	900	225
49S318	76	62PP	174	80HPD	169	900CT	232
49S434	76	6302MT	245	80PPCWSC	166	900CW	184
49S638	76	630MT	245	810	224	900P	191,255
49S800	76	63CLRCW	167	810 (Gruppe 3)	224	900P2	191,255
49S958	76	63CLRHP	171	825CWNR	183	9011CW	184
4FBRTT	55	63CLRPP	173	8262MT	245	9013CW	184
4SFSCW	152	64CW	165	826MT	245	901CW	184
4SFSP	154	64HP	169	82CW	165	905CW	184
4SFSP	154	64PP	174	82HP	169	909CW	184,253
500CW	192	650WS	65	8302MT	245	90CWC	166
500LCD	45	65CLRCW	167	830MT	245	90CWCN	166
500LDCV	45	65CLRHP	171	84CW	165	90CWD	165
500P	191,255	65CLRPP	173	84HP	169	90HPC	170
500P2	191,255	65CWNR	183	850CW	192	90HPD	169
50CW	183	66CF	176	853FCP	244	90PPC	175
50MCCW	180	66CW	165	853FCPC	244	90PPCWSC	166,175
5412CBP	47,62	66HP	169	853FCW	244	90PPD	174
55CWNR	183	66PP	174	853FCWC	244	90SPCW	183
57	224	68VS	184	853FH	244	9113CP	243
57 (Gruppe 3)	224	6F	200	853FHC	244	9113CW	243
5FBRTT	55	6FBRTT	55	85SFVS	184	9114CP	243
60CFC	176	6RS6	62	86CW	165	9114CW	243
60CW	183	6SFSCW	152	86HP	169	911CPC	243
60CWC	166	6SFSP	154	86VS	184	911CWC	243
60CWCH	166	6SFSP	154	8F	200	911VS	184
60CWCHN	166	6TGS	204	8FB434	81	912CBP	95
60CWD	165	725CWNR	183	8FBNH434	81	913MT	245
60CWGL	166	730SR	65	8HC258	78	913VS	184
60CWL	166	730STP	60	8HC414	78	915	224
60CWLN	166	730WS	65	8HE1	83	915 (Gruppe 3)	224
60HPC	170	75CW	183	8HE2	83	915CP	242
60HPCH	170	800CW	192	8HS1114	77	915CW	242
60HPCHN	170	800P	191,255	8HS318	77	918MT	245
60HPD	169	800P2	191,255	8HS434	77	91VS	184
60HPL	170	806CW	184	8HS638	77	926	224

# ALPHANUMERISCHE LISTE

ART.-NUMMER	SEITE	ART.-NUMMER	SEITE	ART.-NUMMER	SEITE	ART.-NUMMER	SEITE
926 (Gruppe 3)	224	ADCSC8PKG	91	BC331KDSH	97	CA4300	236
92615MT	245	ADCSCT4	90	BC331KDTC	97	CA4361	236
926MT	245	BAR540	70	BC340KD	97	CB1220	57,58,60
92CW	165	BAR540DS	70	BC340KDP	97	CBA143064V4	132
92HP	169	BAR54SR	65	BCT1014	241	CBA143072V4	132
92PP	174	BAR650	70	BK60406	48	CBA143664V4	132
93CW	183	BAR650CP	70	BK60407	48	CBA143672V4	132
94CW	165	BAR650DS	70	BR258	80	CBA144264V4	132
94HP	169	BAR650DSCP	70	BR414	80	CBA144272V4	132
94PP	174	BAR650SDX	69	BR578	80,253	CBA144864V4	132
950CW	192	BAR650DSPM	69	BR712	80	CBA144872V4	132
950P	191,255	BAR650DSPMT	69	BSACS	268	CBA183064V4	132
950P2	191,255	BAR650DSPMT2	69	BSB10	200	CBA183072V4	132
95VS	184	BAR650DX	69	BSB12	200	CBA183084V5	133
96CW	183	BAR650PM	69	BSB18	200	CBA183664V4	132
96PCW	165	BAR650PMT	69	BUF48	55	CBA183672V4	132
96PHP	169	BAR650PMT220	69	BUF72	55	CBA183684V5	133
96SKRC	205	BAR730	68	BV6CW	194	CBA184264V4	132
96SKRD	205	BAR730CP	68	BWB16CW	187	CBA184272V4	132
96SKRLC	205	BAR730DS	68	BWM10CW	187	CBA184284V5	133
96SKRLD	205	BAR730DSCP	68	BWP14CW	187	CBA184864V4	132
96SKRLM	205	BAR730SDX	67	BWW10CW	187	CBA184872V4	132
96SKRLP	205	BAR730DSPM	67	CA1300	236	CBA184884V5	133
96SKRM	205	BAR730DSPMT	67	CA1623	236	CBA185464V4	132
96SKRP	205	BAR730DSPMT2	67	CA2026	236	CBA185472V4	132
978SFVS	184	BAR730DX	67	CA2028	236	CBA185484V5	133
99VS	184	BAR730PM	67	CA2129	236	CBA186064V4	132
9CWNR	183	BAR730PMT	67	CA2632	236	CBA186072V4	132
9E1	82	BAR730PMT220	67	CA2738	236	CBA186084V5	133
9E2	83	BBR480	55	CA2836	236	CBA187264V4	132
9RS9	62	BBR720	55	CA3200	236	CBA187272V4	132
9S1114	74	BC1115SH	98	CA3244	236	CBA213064V4	132
9S318	74	BC11TC	98	CA3247TR	236	CBA213072V4	132
9S434	74	BC225	98	CA3253	236	CBA213084V5	133
9S638	74	BC2254S	98	CA3343	236	CBA213664V4	132
9S800	74	BC230	98	CA3446	236	CBA213672V4	132
9S958	74	BC2304S	98	CA3646	236	CBA213684V5	133
9TGS	204	BC235	98	CA3748	236	CBA214264V4	132
ADC33	93	BC2354S	98	CA3753	236	CBA214272V4	132
ADCS	92	BC330	98	CA3800	236	CBA214284V5	133
ADCSC	91	BC3304S	98	CA3952	236	CBA214864V4	132
ADCSC12PKG	91	BC331KD	97	CA4064H	236	CBA214872V4	132

# ALPHANUMERISCHE LISTE

ART.-NUMMER	SEITE	ART.-NUMMER	SEITE	ART.-NUMMER	SEITE	ART.-NUMMER	SEITE
CBA214884V5	133	CBR14363	136	CBR2448	136	CBU184264V4	132
CBA215464V4	132	CBR1442	136	CBR24483	136	CBU184272V4	132
CBA215472V4	132	CBR14423	136	CBR2454	136	CBU184284V5	133
CBA215484V5	133	CBR1448	136	CBR24543	136	CBU184864V4	132
CBA216064V4	132	CBR14483	136	CBR2460	136	CBU184872V4	132
CBA216072V4	132	CBR14E	136	CBR24603	136	CBU184884V5	133
CBA216084V5	133	CBR1830	136	CBR2472	136	CBU185464V4	132
CBA217264V4	132	CBR18303	136	CBR24723	136	CBU185472V4	132
CBA217272V4	132	CBR1836	136	CBR24E	136	CBU185484V5	133
CBA243064V4	132	CBR18363	136	CBR30S	136	CBU186064V4	132
CBA243072V4	132	CBR1842	136	CBR36S	136	CBU186072V4	132
CBA243084V5	133	CBR18423	136	CBR42S	136	CBU186084V5	133
CBA243664V4	132	CBR1848	136	CBR48S	136	CBU187264V4	132
CBA243672V4	132	CBR18483	136	CBR54S	136	CBU187272V4	132
CBA243684V5	133	CBR1854	136	CBR60S	136	CBU213064V4	132
CBA244264V4	132	CBR18543	136	CBR72S	136	CBU213072V4	132
CBA244272V4	132	CBR1860	136	CBTR30	134	CBU213084V5	133
CBA244284V5	133	CBR18603	136	CBTR302PK	134	CBU213664V4	132
CBA244864V4	132	CBR1872	136	CBTR36	134	CBU213672V4	132
CBA244872V4	132	CBR18723	136	CBTR362PK	134	CBU213684V5	133
CBA244884V5	133	CBR18E	136	CBTR42	134	CBU214264V4	132
CBA245464V4	132	CBR2130	136	CBTR422PK	134	CBU214272V4	132
CBA245472V4	132	CBR21303	136	CBTR48	134	CBU214284V5	133
CBA245484V5	133	CBR2136	136	CBTR482PK	134	CBU214864V4	132
CBA246064V4	132	CBR21363	136	CBTR54	134	CBU214872V4	132
CBA246072V4	132	CBR2142	136	CBTR542PK	134	CBU214884V5	133
CBA246084V5	133	CBR21423	136	CBTR60	134	CBU215464V4	132
CBA247264V4	132	CBR2148	136	CBTR602PK	134	CBU215472V4	132
CBA247272V4	132	CBR21483	136	CBU143064V4	132	CBU215484V5	133
CBCC1	134	CBR2154	136	CBU143072V4	132	CBU216064V4	132
CBCC10	134	CBR21543	136	CBU143664V4	132	CBU216072V4	132
CBCC8	134	CBR2160	136	CBU143672V4	132	CBU216084V5	133
CBDS18H10	134	CBR21603	136	CBU144264V4	132	CBU217264V4	132
CBDS18H6	134	CBR2172	136	CBU144272V4	132	CBU217272V4	132
CBDS21H10	134	CBR21723	136	CBU144864V4	132	CBU243064V4	132
CBDS21H6	134	CBR21E	136	CBU144872V4	132	CBU243072V4	132
CBDS24H10	134	CBR2430	136	CBU183064V4	132	CBU243084V5	133
CBDS24H6	134	CBR24303	136	CBU183072V4	132	CBU243664V4	132
CBID6	135	CBR2436	136	CBU183084V5	133	CBU243672V4	132
CBR1430	136	CBR24363	136	CBU183664V4	132	CBU243684V5	133
CBR14303	136	CBR2442	136	CBU183672V4	132	CBU244264V4	132
CBR1436	136	CBR24423	136	CBU183684V5	133	CBU244272V4	132

# ALPHANUMERISCHE LISTE

ART.-NUMMER	SEITE	ART.-NUMMER	SEITE	ART.-NUMMER	SEITE	ART.-NUMMER	SEITE
CBU244284V5	133	CD4060EPP	15	CFRC18	176	CP12	202
CBU244864V4	132	CDR2020	79,86	CFRSC18	176	CP1210	28
CBU244872V4	132	CDR2020H	79,86	CGH100WEU	10	CP1220	28,31,32,33 35,47,57,60
CBU244884V5	133	CECBE6	85	CGH100WUK	10	CP15	202
CBU245464V4	132	CECBL6	85	CGH1W12VCAR	10	CP2632	10
CBU245472V4	132	CECBM6	85	CGH200WEU	10	CP27	202
CBU245484V5	133	CECBR6	85	CGH200WUK	10	CP3253	10,15
CBU246064V4	132	CECCF6	85	CJ80CW	205	CP6040	48
CBU246072V4	132	CECCH6	85	CL800P	191,255	CP814	28,57,61,162
CBU246084V5	133	CECCL6	85	CL900P	188,191,192,255	CPA243672C96	141
CBU247264V4	132	CECCM6	85	CL950P	191,255	CPB1220	54
CBU247272V4	132	CECCO6	85	CLAM8B5	189,190	CPFWSC244860	145
CBUPR1826S6	137	CECCP6	85	CLJ6	191,255	CPH3	54
CBUPR6040S6	137	CECCR6	85	CLLT10	190,255	CPL12	202
CBUPRCLIPS	137	CECDC6	85	CLLT12	190,255	CPL27	202
CC32	179	CECFL6	85	CLLT6	190,255	CPMPK2467	61
CCP12	202	CECGO6	85	CLLT8	190,255	CPMU244867FXPKG	147
CCP15	202	CECGR6	85	CLNT10	188,189,192,255	CPMU244867SUPKG	145
CCP27	202	CECHB6	85	CLNT12	188,189,255	CPSK2448S1	61
CCPL12	202	CECHU6	85	CLNT5	189,255	CPTR482PK	61
CCPL27	202	CECIC6	85	CLNT8	189,255	CPU243672C96	141
CD100	87	CECIT6	85	CLNT9	189,255	CPU244864SUPKG	145
CD100H	87	CECJU6	85	CLRSB16	254	CR12	89
CD100HB	87	CECMG6	85	CLRSB16T	261	CRPHDG2878	80,253
CD1313	88	CECMT6	85	CLRSB9	254	CSDBA	61,137
CD1327	88	CECOF6	85	CLRSB9T	261	CSDBS	136
CD1420	88	CECPI6	85	CLRSM8B5	254	CSDDC24	146,257
CD160	26	CECPO6	85	CLRWSR36	254	CSDDC245	146,257
CD1826H	86	CECRF6	85	CLSB9	252	CSDR7	145,255
CD1826HB	86	CECRT6	85	CLSM8B5	188, 189, 252	CSDR73	145,255
CD1826MTC	49,87	CECRW6	85	CLSRB5	193	CSDR8	146,257
CD1826MTCHB	49,87	CECSB6	85	CLSSM8B5	252	CSDR84	146,257
CD1826PDB	86,177	CECSG6	85	CLST6	188	CSFF	135
CD2020	86	CECSH6	85	CLST9	188,190	CSHDFF	118,135
CD2020H	86	CECWF6	85	C02632	235	CSID3	135
CD2020HB	86	CECWI6	85	C03200	235	CSID6	61,135
CD2028	88	CECWT6	85	C03253	235	CSMHDDDB	135
CD300	31,48,87	CECWW6	85	C03343	235	CSMHDTK10	118
CD300H	87	CFPFRC10	176	C03646	235	CSMHDTK12	118
CD300HB	87	CFPMRC10	176	C03753	235	CSMHDTK145	118
CD3253EPP	11	CFPSRC10	176	C03800	235	CSMHDTKE4	118
CD400	32,33,38,87	CFR18	176	C04300	235		



# ALPHANUMERISCHE LISTE

ART.-NUMMER	SEITE	ART.-NUMMER	SEITE	ART.-NUMMER	SEITE	ART.-NUMMER	SEITE
CSMHDTKE5	118	DCS950	94	EA186072V4	124	EA244864V4	124
CSMHDTKE6	118	DD1220BECW	201	EA186084V5	125	EA244872V4	124
CSR3	45	DD1220CW	201	EA187264V4	124	EA244884V5	125
CSR5	45	DD1220ECW	201	EA187272V4	124	EA245464V4	124
CSSC244818	137	DD1220SCW	201	EA187284V5	125	EA245472V4	124
CSSD188	136	DD1826CW	201	EA212464V4	124	EA245484V5	125
CSSD218	136	DG3CW	187	EA212472V4	124	EA246064V4	124
CSSD248	136	DIV12	27,60	EA212484V5	125	EA246072V4	124
CSUPR1826S6	137	DIV20	27	EA213064V4	124	EA246084V5	125
CSUPR6040S6	137	DP15	196	EA213072V4	124	EA247264V4	124
CSUPRCLIPS	137	DRC2020	79,253	EA213084V5	125	EA247272V4	124
CSWF	135	DRLNK	149	EA213664V4	124	EA247284V5	125
CSWS1436SK	148	DRS30	149	EA213672V4	124	ECC1	126
CSWS1436VK	148	DRS300	149	EA213684V5	125	ECC10	126
CSWS1448SK	148	DRS36	149	EA214264V4	124	ECC8	126
CSWS1448VK	148	DRS360	149	EA214272V4	124	EDBA	61,136
CSWS1836SK	148	DRS48	149	EA214284V5	125	EDBS	136
CSWS1848SK	148	DRS480	149	EA214864V4	124	EDS14H10	126
CSWS36EK	148	DRS60	149	EA214872V4	124	EDS14H6	126
CSWS48EK	148	DRS600	149	EA214884V5	125	EDS18H10	126
CVC55	59	DSPR6	193	EA215464V4	124	EDS18H6	126
CVC72	59	DT1220CW	201	EA215472V4	124	EDS21H10	126
CVC724	59	E3	83,253	EA215484V5	125	EDS21H6	126
D12	190	EA182464V4	124	EA216064V4	124	EDS24H10	126
D14	190	EA182472V4	124	EA216072V4	124	EDS24H6	126
D16	190	EA182484V5	125	EA216084V5	125	EMCWB	135
D24	190	EA183064V4	124	EA217264V4	124	EMPK2470	61
D8	190	EA183072V4	124	EA217272V4	124	EMSK2448S1	61
DB18263CW	177	EA183084V5	125	EA217284V5	125	EMTR36	127
DB18263P	177	EA183664V4	124	EA242464V4	124	EMTR362PK	127
DB18266CW	177	EA183672V4	124	EA242472V4	124	EMTR42	127
DBC1826CW	177	EA183684V5	125	EA242484V5	125	EMTR422PK	127
DBC1826P	177	EA184264V4	124	EA243064V4	124	EMTR48	127
DC10	196	EA184272V4	124	EA243072V4	124	EMTR482PK	61
DC1225	94	EA184284V5	125	EA243084V5	125	EMTR482PK	127
DC5	196	EA184864V4	124	EA243664V4	124	EMTR54	127
DC575	94	EA184872V4	124	EA243672C96	141	EMTR542PK	127
DC700	94	EA184884V5	125	EA243672V4	124	EMTR60	127
DC825	94	EA185464V4	124	EA243684V5	125	EMTR602PK	127
DCC10	196	EA185472V4	124	EA244264V4	124	EMU142427V2	147
DCC5	196	EA185484V5	125	EA244272V4	124	EMU143627V2	147
DCS1125	94	EA186064V4	124	EA244284V5	125	EMU144827V2	147

# ALPHANUMERISCHE LISTE

ART.-NUMMER	SEITE	ART.-NUMMER	SEITE	ART.-NUMMER	SEITE	ART.-NUMMER	SEITE
EMU183670V4	125	EPP260	7	ESR21E	136	ESU212464V4	124
EMU183678V4	125	EPP280	7	ESR2436	136	ESU212472V4	124
EMU184270V4	125	EPP280BKST	7	ESR24363	136	ESU212484V5	125
EMU184278V4	125	EPP280RDST	7	ESR2442	136	ESU213064V4	124
EMU184870V4	125	EPP300	9	ESR24423	136	ESU213072V4	124
EMU184878V4	125	EPP3253DIV	10	ESR2448	136	ESU213084V5	125
EMU185470V4	125	EPP3253LID	11	ESR24483	136	ESU213664V4	124
EMU185478V4	125	EPP400	9	ESR24E	136	ESU213672V4	124
EMU186070V4	125	EPP4060F6R	15	ESR24S	136	ESU213684V5	125
EMU186078V4	125	EPP4060F9R	15	ESR30S	136	ESU214264V4	124
EMU213670V4	125	EPP4060FADJR	13	ESR36S	136	ESU214272V4	124
EMU213678V4	125	EPP4060FAR	15	ESR42S	136	ESU214284V5	125
EMU214270V4	125	EPP4060FNR	13	ESR48S	136	ESU214864V4	124
EMU214278V4	125	EPP4060FPR1	15	ESR54S	136	ESU214872V4	124
EMU214870V4	125	EPP4060T200	14	ESR60S	136	ESU214884V5	125
EMU214878V4	125	EPP4060T300	14	ESR72S	136	ESU215464V4	124
EMU215470V4	125	EPPBEVBKST	17	ESU182464V4	124	ESU215472V4	124
EMU215478V4	125	EPPBEVH1	17	ESU182472V4	124	ESU215484V5	125
EMU216070V4	125	EPPBEVH2	17	ESU182484V5	125	ESU216064V4	124
EMU216078V4	125	EPPBEVH5	17	ESU183064V4	124	ESU216072V4	124
EMU243670V4	125	EPPBEVRDST	17	ESU183072V4	124	ESU216084V5	125
EMU243678V4	125	EPPCTL	10	ESU183084V5	125	ESU217264V4	124
EMU244270V4	125	EPPCTLPKG110	10	ESU183630V2	147	ESU217272V4	124
EMU244278V4	125	EPPCTS	10	ESU183664V4	124	ESU217284V5	125
EMU244870V4	125	EPPCTSPKG110	10	ESU183672V4	124	ESU242464V4	124
EMU244878V4	125	EPPID5	11	ESU183684V5	125	ESU242472V4	124
EMU245470V4	125	EPPMD4835	19	ESU184264V4	124	ESU242484V5	125
EMU245478V4	125	EPPZ35100	16	ESU184272V4	124	ESU243064V4	124
EMU246070V4	125	EPPZ35175	16	ESU184284V5	125	ESU243072V4	124
EMU246078V4	125	EPPZ35175BST	16	ESU184830V2	147	ESU243084V5	125
EPP140	7	EPPZ35175RST	16	ESU184864V4	124	ESU243664V4	124
EPP160	7	EPPZ35265	16	ESU184872V4	124	ESU243672C96	141
EPP160CL	7	EPPZ35265BST	16	ESU184884V5	125	ESU243672V4	124
EPP180	7	EPPZ35265RST	16	ESU185464V4	124	ESU243684V5	125
EPP180CL	7	EPPZ35330	16	ESU185472V4	124	ESU244264V4	124
EPP180LH	7	EPPZ35330BST	16	ESU185484V5	125	ESU244272V4	124
EPP180PKG	10	EPPZ35330RST	16	ESU186064V4	124	ESU244284V5	125
EPP180S	7	EPPZ35LID	16	ESU186072V4	124	ESU244864V4	124
EPP180SPKG	10	ES28	58	ESU186084V5	125	ESU244872V4	124
EPP180X	18	ES28RL	58	ESU187264V4	124	ESU244884V5	125
EPP180XL	7	ESR14E	136	ESU187272V4	124	ESU245464V4	124
EPP180XLT	18	ESR18E	136	ESU187284V5	125	ESU245472V4	124

# ALPHANUMERISCHE LISTE

ART.-NUMMER	SEITE	ART.-NUMMER	SEITE	ART.-NUMMER	SEITE	ART.-NUMMER	SEITE
ESU245484V5	125	GL1070	220	GPE4002	217	IT3253	261
ESU246064V4	124	GL1070RNS	222	GPE4004	217	IT3753T	261
ESU246072V4	124	GL1080	220	HBR258	80	ITENEPP	259
ESU246084V5	125	GL210P	221	HBR414	80	ITENEPP1118	259
ESU247264V4	124	GL220P	221	HBR578	80	ITENEPP1118H	259
ESU247272V4	124	GL3074	220	HBR712	80	ITENEPP21	259
ESU247284V5	125	GL3980	220	HE3	83	ITENEPP21H	259
ETR24	127	GL3980NS	264	HFR258	81	ITENEPP23	259
ETR30	127	GL3980RNS	222	HK39	183	ITENEPP23H	259
ETR36	127	GL4002	220	HK39B	250	ITPD3253	261
ETR362PK	127	GL4002NS	264	HK93BCW	183	ITPD3753T	261
ETR42	127	GL4002RNS	222	HK93CW	183	ITPD3753TH	261
ETR422PK	127	GL4060	48,220	HP2632	10,28	KK1200	78
ETR48	127	GL4210	220	HP3253	10,15,31,32,33,35	KSC402	58
ETR482PK	127	GL4701	220	HT10CW	189	KVC854	57
ETR54	127	GP0540	219,263	HT120CW	189	KVC854C	57
ETR542PK	127	GP0540NS	262	HT12CW	189	KVC856	57
ETR60	127	GP1070	217,219	HT14CW	189	KVC856C	57
ETR602PK	127	GP1070AB	262	HT16CW	189	KWS40	58
ETR72	127	GP1080	219	HT22CW	189	LCDC	46
FR258	81	GP1080AB	262	HT5CW	189	LCDC10	46
FSG480	55	GP1080NS	262	HT8CW	189	LCDES	46
FSG720	55	GP3074	219	HWAPR	46	LD105	202
FWC56	81,89	GP3788	219	HWATD	46	LD105A	202
GB1200CW	187	GP3980	217,219,263	IB32	178	LD130	202
GB850CW	187	GP3980AB	262	IB36	178	LD85	202
GBBP111417	25	GP3980NS	262	IB44	178	LD85A	202
GBBP151417	25	GP4002	217,219,263	IBS20	178	LDT10	188
GBCRC272165	144	GP4002AB	262	IBS27	178	LDT12	188
GBD101011	24	GP4002NS	262	IBS37	178	LDT16	188
GBD121515	24	GP4004	217,219,263	IBSD37	179	LDT22	188
GBD13913	24	GP4210	219	IBSF27	178	LDT5	188
GBD151212	24	GP4410	219	ICS100L	71	LDT6	188,255
GBD211414	24	GP4701	219	ICS100L4S	71	LDT9	188,255
GBD211417	24	GP4709	219	ICS125L	71	LT10	190,255
GBIRC272165	144	GP4853	219	ICS125LB	71	LT12	190,255
GBP216	23	GP4856	219	ICS125T	71	LT14	190
GBP220	23	GP55653	219	ICS175L	71	LT16	190
GBP318	23	GP55702	219	ICS175LB	71	LT22	190
GBP518	23	GP55703	219	ICS175T	71	LT6	190,255
GK2000	78	GPE0540	217	ICS175TB	71	LT8	190
GL0540	220	GPE3980	217	ICS200TB	71	MA2028	239



# ALPHANUMERISCHE LISTE

ART.-NUMMER	SEITE	ART.-NUMMER	SEITE	ART.-NUMMER	SEITE	ART.-NUMMER	SEITE
MPHU51317V4PKG	119	MPMU61217V4PKG	113	MPTR70	114	MPU51018V5PKG	113
MPHU5917S4PKG	119	MPMU61317DRPKG	145,256	MPTR80	114	MPU51117V4PKG	112
MPHU5917V4PKG	119	MPMU61317S4PKG	113	MPTR90	114	MPU51118V4PKG	112
MPHU61017S4PKG	119	MPMU61317V4PKG	113	MPTR902PK	114	MPU51118V5PKG	113
MPHU61017V4PKG	119	MPMU6917DDPKG	146,257	MPU41017V4PKG	112	MPU51217V4PKG	112
MPHU61117S4PKG	119	MPMU6917S4PKG	113	MPU41018V4PKG	112	MPU51218V4PKG	112
MPHU61117V4PKG	119	MPMU6917V4PKG	113	MPU41018V5PKG	113	MPU51218V5PKG	113
MPHU61217S4PKG	119	MPR1000S	136	MPU41117V4PKG	112	MPU51317V4PKG	112
MPHU61217V4PKG	119	MPR1100S	136	MPU41118V4PKG	112	MPU51318V4PKG	112
MPHU61317S4PKG	119	MPR1200S	136	MPU41118V5PKG	113	MPU51318V5PKG	113
MPHU61317V4PKG	119	MPR1300S	136	MPU41217V4PKG	112	MPU51417V4PKG	112
MPHU6917S4PKG	119	MPR1400S	136	MPU41218V4PKG	112	MPU51418V4PKG	112
MPHU6917V4PKG	119	MPR1500S	136	MPU41218V5PKG	113	MPU51418V5PKG	113
MPMCHD	119	MPR1600S	136	MPU41317V4PKG	112	MPU51517V4PKG	112
MPMCWB	136	MPR1700S	136	MPU41318V4PKG	112	MPU51518V4PKG	112
MPMU41017S4PKG	113	MPR300E	136	MPU41318V5PKG	113	MPU51518V5PKG	113
MPMU41017V4PKG	113	MPR400E	136	MPU41417V4PKG	112	MPU51617V4PKG	112
MPMU41117S4PKG	113	MPR500E	136	MPU41418V4PKG	112	MPU51618V4PKG	112
MPMU41117V4PKG	113	MPR6001000	136	MPU41418V5PKG	113	MPU51618V5PKG	113
MPMU41217S4PKG	113	MPR60010003	136	MPU41517V4PKG	112	MPU51717V4PKG	112
MPMU41217V4PKG	113	MPR6001100	136	MPU41518V4PKG	112	MPU51718V4PKG	112
MPMU41317S4PKG	113	MPR60011003	136	MPU41518V5PKG	113	MPU51718V5PKG	113
MPMU41317V4PKG	113	MPR600900	136	MPU41617V4PKG	112	MPU5617V4PKG	112
MPMU4917S4PKG	113	MPR6009003	136	MPU41618V4PKG	112	MPU5618V4PKG	112
MPMU4917V4PKG	113	MPR600E	136	MPU41618V5PKG	113	MPU5618V5PKG	113
MPMU51017S4PKG	113	MPR600S	136	MPU41717V4PKG	112	MPU5717V4PKG	112
MPMU51017V4PKG	113	MPR700S	136	MPU41718V4PKG	112	MPU5718V4PKG	112
MPMU51117S4PKG	113	MPR800S	136	MPU41718V5PKG	113	MPU5718V5PKG	113
MPMU51117V4PKG	113	MPR900S	136	MPU4617V4PKG	112	MPU5817V4PKG	112
MPMU51217S4PKG	113	MPTR100	114	MPU4618V4PKG	112	MPU5818V4PKG	112
MPMU51217V4PKG	113	MPTR1002PK	114	MPU4618V5PKG	113	MPU5818V5PKG	113
MPMU51317S4PKG	113	MPTR110	114	MPU4717V4PKG	112	MPU5917V4PKG	112
MPMU51317V4PKG	113	MPTR1102PK	114	MPU4718V4PKG	112	MPU5918V4PKG	112
MPMU5917S4PKG	113	MPTR120	114	MPU4718V5PKG	113	MPU5918V5PKG	113
MPMU5917V4PKG	113	MPTR1202PK	114	MPU4817V4PKG	112	MPU61017V4PKG	112
MPMU61017S4PKG	113	MPTR130	114	MPU4818V4PKG	112	MPU61018V4PKG	112
MPMU61017V4PKG	113	MPTR1302PK	114	MPU4818V5PKG	113	MPU61018V5PKG	113
MPMU61117DRPKG	145,256	MPTR140	114	MPU4917V4PKG	112	MPU61117V4PKG	112
MPMU61117S4PKG	113	MPTR150	114	MPU4918V4PKG	112	MPU61118V4PKG	112
MPMU61117V4PKG	113	MPTR160	114	MPU4918V5PKG	113	MPU61118V5PKG	113
MPMU61217PDPKG	146,257	MPTR170	114	MPU51017V4PKG	112	MPU61217V4PKG	112
MPMU61217S4PKG	113	MPTR60	114	MPU51018V4PKG	112	MPU61218V4PKG	112

# ALPHANUMERISCHE LISTE

ART.-NUMMER	SEITE	ART.-NUMMER	SEITE	ART.-NUMMER	SEITE	ART.-NUMMER	SEITE
MPU61218V5PKG	113	MY3343	238	PCULP	43	PR500	81,253
MPU61317V4PKG	112	MY3446	238	PCUPC	43	PR59314	81
MPU61318V4PKG	112	MY3646	238	PCUPC*	43	PR59500	81
MPU61318V5PKG	113	MY3753	238	PCUPH	43	PS1014	241
MPU61417V4PKG	112	MY3800	238	PCUPH*	43	PSB10	198
MPU61418V4PKG	112	MY3952	238	PCUPP	43	PSB12	198
MPU61418V5PKG	113	MY4300	238	PCUTOW	43	PSB15	199
MPU61517V4PKG	112	MY4361	238	PCUTOWSP	43	PSB18	199
MPU61518V4PKG	112	NT10	189,255	PE600CW	186	PSB23	199
MPU61518V5PKG	113	NT12	189,255	PH556010	234	PSB6	198
MPU61617V4PKG	112	NT14	189	PH556016	234	PSB8	198
MPU61618V4PKG	112	NT16	189	PH556020	234	PT1014	233
MPU61618V5PKG	113	NT20	189	PH556026	234	PT1100	233
MPU61717V4PKG	112	NT5	189,255	PH556030	234	PT1216	233
MPU61718V4PKG	112	NT8	189,255	PH556036	234	PT1400	233
MPU61718V5PKG	113	NT9	189,255	PH556040	234	PT1418	233
MPU6617V4PKG	112	OETR314	81	PH556046	234	PT1600	233
MPU6618V4PKG	112	P320CW	186	PH556050	234	PWB22	46,193
MPU6618V5PKG	113	P34CW	186	PH556056	234	QCSB	96
MPU6717V4PKG	112	P34LCW	186	PH556510	234	QCTB	96
MPU6718V4PKG	112	P480CW	186	PH556516	234	R1000LCD	46
MPU6718V5PKG	113	P600CW	186	PH556520	234	R500LCD	46
MPU6817V4PKG	112	P60CW	186	PH556526	234	RD1200CW	201
MPU6818V4PKG	112	P64CW	186	PH557010	234	RD1220CW	201
MPU6818V5PKG	113	PC34CW	186	PH557016	234	RD1220CWH	201
MPU6917V4PKG	112	PC64CW	186	PH557020	234	RD1826CW	201
MPU6918V4PKG	112	PCMC	43	PH557026	234	RD1826CWH	201
MPU6918V5PKG	113	PCMC*	43	PH557030	234	RD926CW	201
MW2129	235	PCMH	43	PH557036	234	RFS1	158
MW3200	235	PCMH*	43	PH557040	234	RFS12	158
MW3245	235	PCUCC	43	PH557046	234	RFS12PP	158
MW3600	235	PCUCC*	43	PH558510	234	RFS12SCPP	156
MW3646	235	PCUCH	43	PH558516	234	RFS18	158
MW3858	235	PCUCH*	43	PH558520	234	RFS18PP	158
MW4200	235	PCUHC	43	PH558526	234	RFS1PP	158
MY2026	238	PCUHC*	43	PH558530	234	RFS1SCPP	156
MY2129	238	PCUHH	43	PH558536	234	RFS2	158
MY2632	238	PCUHH*	43	PL60CW	186	RFS22	158
MY2738	238	PCULC	43	PPB15	194	RFS22PP	158
MY3200	238	PCULC*	43	PPB18	194	RFS2PP	158
MY3244	238	PCULH	43	PPB23	194	RFS2SCPP	156
MY3253	238	PCULH*	43	PR314	81	RFS4	158

# ALPHANUMERISCHE LISTE

ART.-NUMMER	SEITE	ART.-NUMMER	SEITE	ART.-NUMMER	SEITE	ART.-NUMMER	SEITE
RFS4PP	158	SCP12CW	178	TGG6	204	UPR1826F40	143
RFS6	158	SCP24CW	178	TGG9	204	UPR1826FA20	143
RFS6PP	158	SCP64CW	178	UC1000	45	UPR1826FA40	143
RFS6SCPP	156	SCP6CW	178	UC1000CVR	45	UPR1826FP20	143
RFS8	158	SFC12	154	UC250	45	UPR1826FP40	143
RFS8PP	158	SFC12SCPP	152	UC250CVR	45	UPR1826FPA20	143
RFSC1	158	SFC2	154	UC500	45	UPR1826FPA40	143
RFSC12	158,193	SFC2SCPP	152	UC500CVR	45	UPR1826H12	144
RFSC12PP	158	SFC6	154	UCR10AR8	141	UPR1826H20	144
RFSC1PP	158	SFC6SCPP	152	UCR10R8	141	UPR1826HP12	144
RFSC2	158	SFG1012	197	UPC100	27	UPR1826HP20	144
RFSC2PP	158	SFG1015	197	UPC1200	35	UPR1826U15	144
RFSC6	158	SFG1220	197	UPC140	27	UPR1826U8	144
RFSC6PP	158	SFG820	197	UPC160	27	VBR5	53
RFSCW1	156	SFR1012	197	UPC1600	35	VBR6	53
RFSCW12	156	SFV1015	197	UPC1600HD	35	VBRC	53
RFSCW18	156	SLL30	163	UPC1600SP	35	VBRC90	53
RFSCW2	156	SPA14	203	UPC180	27	VBRCVR5	54
RFSCW22	156	SPASL14	203	UPC300	31	VBRCVR6	54
RFSCW4	156	SPO10CW	203	UPC300DIV	28,31	VBRRD5	53
RFSCW6	156	SPO11CW	203	UPC400	32	VBRRD6	53
RFSCW8	156	SPO13	203	UPC400SP	32	VBRL5	53
RFSCWC1	156	SPO13CW	203	UPC600	35	VBRL6	53
RFSCWC12	156	SPO8CW	203	UPC800	35	VBRLHD5	53
RFSCWC2	156	SPOP10CW	203	UPC800SP	35	VBRLHD6	53
RFSCWC6	156	SPOP11CW	203	UPCGL1600SP	35	VBRR5	54
RSB1014CW	199	SPOP13	203	UPCH16002	38	VBRR6	54
RSB10CW	199	SPOP13CW	203	UPCH16002HD	38	VBRSHTS	54
RSB12CW	199	SRB13	193	UPCH16002UK	38	VBRT5	53
RSB1419CW	199	SRB13CW	193	UPCH4002	38	VBRT6	53
RSB15CW	199	SRB5	193,255	UPCH4002UK	38	VBRTBL	54
RSB18CW	199	SRB5CW	193,255	UPCH8002	38	VBRTCVR5	54
RSB23CW	199	SSR1	43	UPCH8002UK	38	VBRTCVR6	54
RSB6CW	199	SSR8	43	UPCHT16002HD	38	VBRTHD5	53
RSB8CW	199	TC1418	89	UPCHT8002	38	VBRTHD6	53
SB55	200	TDC2029	89	UPCHW4002	38	VBRTL5	53
SB60	200	TDC30	89	UPCS140	27	VBRTL6	53
SB80	200	TDCR12	89	UPCS160	27	VBRTLHD5	53
SBH15	54	TG6	204	UPCS180	27	VBRTLHD6	53
SBH18	54	TG9	204	UPCS400	33	VBRU5	53
SC337	96	TGA11	204	UPCS400CK	33	VBRU6	53
SC337S	96	TGA8	204	UPR1826F20	143	VBRUHD5	53

# ALPHANUMERISCHE LISTE

ART.-NUMMER	SEITE	ART.-NUMMER	SEITE	ART.-NUMMER	SEITE	ART.-NUMMER	SEITE
VBRUHD6	53	VL1418TR	221	VT1520TR	218	VTCT3343T	215
VBRUT5	53	VL1520	221	VT2632	217	VTCT3646T	215
VBRUT6	53	VL1520TR	221	VT3253	217	VTCT3753T	215
VBRUTHD5	53	VL2129RNS	222	VT3343	217,218	VTE1418	217
VBRUTHD6	53	VL2632	221	VT3343AB	262	VTE3253	217
VBRWC	54	VL3200RNS	222	VT3343C	216,218	VTE3343	217
VCS	53	VL3253	221	VT3343CAB	262	VTE3646C	217
VCS32CNT	53	VL3343	221	VT3646C	216,217,218	VTE3753	217
VCS32KEYT	54	VL3343C	216,221	VT3646CAB	262	WC100CW	194
VCS32R	54	VL3343CNS	264	VT3753	217	WC100CWNH	194
VCSCNL	53	VL3343NS	264	VT3853	218	WCR1220	57,60
VCSCVR	54	VL3600RNS	222	VTC3253T	215	WR60406	48
VCSHD	53	VL3646C	216,221	VTC3253TNS	215	WR60407	48
VCSWR	53	VL3646CNS	264	VTC3343T	215	WW1000	192
VCSWRHD	53	VL3753	221	VTC3343TNS	215	WW1000L	192
VL1014	221	VT1216	218	VTC3646T	215	WW1000LS	192
VL1216	221	VT1418	216,217,218	VTC3646TNS	215	WW1500	192
VL1418	216,221	VT1418AB	262	VTC3753T	215	WW250	192
VL1418NS	264	VT1418TR	218	VTC3753TNS	215	WW250L	192
VL1418RNS	222	VT1520	218	VTCT3253T	215	WW500	192

## Cambro® Garantie

Für Cambro Camtrays® und Camwear® Geschirr gelten fünf Jahre Garantie gegen Geschirrbruch. Für CamTherm Vorratsschränke gilt eine einjährige Garantie. Für Vorratshaltungserzeugnisse aus Camwear gilt eine 2-jährige Garantie für den normalen Gebrauch. Für Camshelving® gilt eine einjährige Garantie auf Herstellungsmängel und eine lebenslange Garantie gegen Rost und Korrosion, einschließlich mobile Pfosten. Für alle anderen Cambro Produkte gewährt Cambro dem Erstkäufer eine drei Jahre geltende anteilmäßige Garantie. Falls das Produkt während dieser Zeit Defekte aufweist, gewährt Cambro eine anteilmäßige Gutschrift auf den Originalpreis zum Erwerb eines Ersatzprodukts. Die Garantie für Cambro Produkte gilt nur, wenn die Produkte bei in der Gastronomie üblichen Bedingungen verwendet werden.

**Hinweis:** Die im Katalog angegebenen Temperaturbereiche basieren auf speziellen Testkriterien, und stellen nur Richtwerte dar. Der individuelle Gebrauch kann je nach Lade- oder Umgebungstemperatur unterschiedlich sein.

## Foto-Informationen:

Cambro Produkte stehen für Gastronomen in der ganzen Welt parat. Zur Verdeutlichung unserer globalen Präsenz wurden Bilder von verwendeten Cambro Produkten vor Ort in Südkalifornien, USA; in Cancun, Mexiko; auf der Insel Rügen und in der Stadt Huizhou, China, aufgenommen. Wir bedanken uns insbesondere bei den Mitarbeitern des Ambience Hotels, Rügen; Jin Hua Palace Hotels, Huizhou und California Hospitals, Los Angeles, für ihre Unterstützung bei unseren Fotoaufnahmen.





# MESSHILFEN FÜR CAMRACK TASSENSPÜLKÖRBE



# 16

**SPÜLKORB,  
VOLLGRÖSSE**

**FÄCHER**

11,1 x 11,1 cm

**ÜBERSICHT**

**Becherkörbe, Vollgröße (C)**

Maximale Tassenbreite	Anzahl der Fächer	Maximale Tassenhöhe		
		6,6 cm	10,7 cm	14,9 cm
11,1 cm	16	16C258	16C414	16C578
8,8 cm	20	20C258	20C414	20C578

**Bestimmen der Korbgröße:**

Becher oder Kaffeetasse verkehrt herum diagonal auf das Quadrat stellen. Henkel am Pfeil im Quadrat ausrichten. Becher oder Tasse und Henkel müssen ganz in das Quadrat passen, damit der richtige Spülkorb gewählt wird.

# 20

**SPÜLKORB,  
VOLLGRÖSSE**

**FÄCHER**

11,1 x 8 cm



# 10

**SPÜLKORB,  
HALBGRÖSSE**

**FÄCHER**

10,4 x 8,8 cm

# 8

**SPÜLKORB,  
HALBGRÖSSE**

**FÄCHER**

11,3 x 10,4 cm



**ÜBERSICHT**

**Becherkörbe, Halbgröße (HC)**

Maximale Tassenbreite	Anzahl der Fächer	Maximale Tassenhöhe	
		6,6 cm	10,7 cm
10,4 cm	8	8HC258	8HC414
8,8 cm	10	10HC258	10C414

**Bestimmen der Tassenhöhe:**

Sockel des Bechers oder der Kaffeetasse auf eine ebene Fläche stellen und den Camsizer senkrecht daneben halten, und die Höhe in Zoll oder Millimetern bestimmen. Wenn die Höhe 108 mm übersteigt, können weitere E2 und HE2 Extender, 41 mm, bestellt werden.

# CAMBRO® PRODUKT-FARBKARTE



180

Grau



157

Kaffee Beige



158

Feuerrot

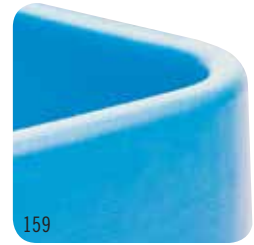

159

Eisblau (159)

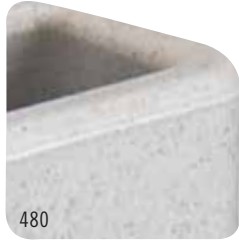

480

Grau gesprenkelt



417

Dunkelbeige



402

Ziegelrot



186

Marineblau



191

Granitgrau



194

Granitsand

Cambro bietet eine große Auswahl an Farben zum Koordinieren mit Ihrem Dekor und für die praktische Farbkodierung.

Die Farbauswahl ist von Produkt zu Produkt unterschiedlich. Für die Farbauswahl, siehe bitte das jeweilige Produkt. Aufgrund der unterschiedlichen Druckprozesse weichen die Katalogfarben u.U. von den Aufdruckfarben etwas ab. Setzen Sie sich mit Cambro oder einem Cambro Vertreter in Verbindung, wenn Sie exakte Farbchips wünschen.



401

Schieferblau



615

Anthrazit



131

Dunkelbraun



192

Granitgrün



110

Schwarz

**Farbabweichungen gegenüber dem Katalogdruck sind möglich. Für exakte Farbmuster wenden Sie sich bitte an Cambro oder einen Cambro-Händler.**



519

Grün

## NEUES VON CAMBRO®



Cam GoBox® für Lieferung  
7



Camchiller® Einlage-Kits,  
Farbdeckel und Cam GoHeat™ 14



Cam GoBox Pizza Transportbox,  
Getränkebehälter und Getränkehalter 16, 17



Cambro GoBags® Pizzataschen,  
Liefertaschen und Rucksäcke 22 - 25



Kompakter Verstellbarer  
Geschirrwagen der S-Serie 90, 91



Servicewagen Pro  
96



Railingsystem der Basics Plus  
136



Ultimativer Pfannenblechständer  
für Einzelregale 137



Ultimate #10 Dosenregalsystem  
139 - 141



Ultimate Sheet Pan Rack  
142 - 144



Elements Series Untertisch belüftet  
147



Hochtemperatur-Messbecher und Abdeckung  
180



Century™ Texturierte Holz-Tablettstrays  
215



Décor Series Camtrays® and  
EpicTread™ Camtrays 223



Rechteckig EpicTread serviertablets  
228

**CAMBRO**  
TRUSTED FOR GENERATIONS™

CAMBRO U.S.A.  
5801 Skylab Road, Huntington Beach, CA 92647  
P.O. Box 2000, Huntington Beach, CA 92647-2000  
TEL: 1(714) 848-1555 FAX: 1(714) 843-2630  
international@cambro.com

CAMBRO GERMANY  
TEL: (49) 7022 90100 0  
FAX: (49) 7022 90100 19  
cambrogermany@cambro.com

© Copyright Cambro Manufacturing Company. Printed in the U.S.A.

CAT2020/21GR

ISO 9001:2008  
CERTIFIED



Cambro wurde mit  
der E-Award des  
US-Präsidenten für über-  
ragende Errungenschaften  
beim Export ausgezeichnet.