Professioneller Einsatz 2023

Food Service, Bakery, Beverages,
Wine, Frozen Food

LIEBHERR

Kühlen und Gefrieren





Höchste Präzision und Verlässlichkeit

Die neue Gerätegeneration vom Spezialisten für professionelle Kühl- lösungen im gewerblichen Einsatz

Egal ob Sie in der Gastronomie tätig sind, in der Hotellerie oder im Lebensmitteleinzelhandel; egal ob Sie Getränke kühlen, Wein temperieren, Eiscreme einfrieren oder empfindliche Rohstoffe frisch halten wollen; egal ob Backstube, Großküche, Verkaufsraum oder hinter dem Tresen: Wir haben die richtige Kühllösung für Sie.

Als Spezialist für Kühlen und Gefrieren im gewerblichen Bereich bieten wir Ihnen ein umfangreiches Portfolio an innovativen, nachhaltigen und energieeffizienten Profigeräten an. Deren höchst zuverlässige und präzise Kühlleistung unterstützt Sie bei Ihren professionellen Spitzenleistungen und sorgt für die Lagersicherheit und Frische Ihrer Lebensmittel.

Neben der einzigartigen Qualität sind auch das zeitlose Design und der hohe Bedienkomfort Ausdruck unserer langjährigen Erfahrung bei der Herstellung professioneller Kühlgeräte. Überzeugen Sie sich selbst.

Inhalt

Die Firmengruppe Liebherr	6
Marke und Qualität	8
Nachhaltigkeit	10
Systemspezialist	12
Langlebigkeit und Wirtschaftlichkeit	14
Kühlperformance und Temperaturstabilität	15
Sicherheit und Alarmer	16
Hygiene und Reinigungsfreundlichkeit	17
SmartMonitoring – Überblick	18
Handhabung und Ausstattung	20
Serien	21

Aus Gründen der besseren Lesbarkeit verwenden wir – ohne jede Diskriminierungsabsicht – ausschließlich die männliche Wortform. Diese steht hier repräsentativ für eine geschlechtsneutrale Bezeichnung. Gemeint sind grundsätzlich alle Geschlechtsidentitäten.

Gastronomie, Hotellerie und Metzgerhandwerk	22
Serien	24
Kühl- und Gefriergeräte GN 2/1 mit dynamischer Kühlung und Edelstahl-Innenbehälter	26
Kühltische mit dynamischer Kühlung, innen und außen aus Edelstahl	36
Kühl- und Gefriergeräte mit Kunststoff-Innenbehälter und dynamischer Kühlung	46
und statischer Kühlung	54
Kühl-Gefrierkombinationen	56
Unterbaufähige Gefriergeräte	58
Zubehör	62



Bäckerei und Konditorei	66
Serien	68
Kühl- und Gefriergeräte für Bäckereibleche mit dynamischer Kühlung und Edelstahl-Innenbehälter	70
mit Kunststoff-Innenbehälter	76
Zubehör	80



Getränke	82
Serien	88
Display-Kühlgeräte mit dynamischer Kühlung	90
Kühlgeräte mit dynamischer Kühlung	96
Event-Kühlgeräte mit dynamischer Kühlung	108
Thekenkühler zur Verkaufsförderung	112
Unterbaufähige Kühlgeräte	114
Kühltruhen mit statischer Kühlung	120
Zubehör	124



Wein	128
Weinservierschränke	130
Zubehör	136



Eiscreme- und Tiefkühlindustrie	138
Gefriertruhen	142
Gefriergeräte zur Verkaufsförderung	154
Zubehör	158





Erdbewegungsmaschinen



Materialumschlagmaschinen



Spezialtiefbaumaschinen



Mining



Mobil- und Raupenkrane



Turmdrehkrane



Betontechnik



Maritime Krane



Aerospace und Verkehrstechnik



Verzahntechnik und Automationssysteme



Komponenten



Hotels



Kühl- und Gefriergeräte

Verlässlichkeit hat Tradition. Und Anhänger weltweit.

Seit über 70 Jahren bietet Liebherr hochqualitative Produkte für zukunftssträchtige Branchen. Mit unseren Kunden und Partnern auf der ganzen Welt wachsen wir – auch immer wieder über uns hinaus.

Eine große Familie

Die Firmengruppe Liebherr wurde 1949 von Hans Liebherr gegründet. In mehr als 70 Jahren Unternehmensgeschichte hat das Familienunternehmen Liebherr Stabilität und Verlässlichkeit bewiesen. Liebherr zählt zu den größten Baumaschinenherstellern und ist zudem in vielen weiteren Branchen erfolgreich tätig. Die dezentral organisierte Firmengruppe mit weltweit fast 50.000 Mitarbeitenden ist in selbstständig operierende Unternehmenseinheiten gegliedert.

Mittlerweile umfasst die Firmengruppe 13 Produktsegmente – Erdbewegungsmaschinen, Materialumschlagmaschinen, Spezialtiefbaumaschinen, Mining, Mobil- und Raupenkrane, Turmdrehkrane, Betontechnik, Maritime Krane, Aerospace und Verkehrstechnik, Verzahntechnik und Automationssysteme, Kühl- und Gefriergeräte, Komponenten und Hotels – mit über 140 Gesellschaften auf allen Kontinenten. Dachgesellschaft der Firmengruppe ist die Liebherr-International AG in Bulle (Schweiz), deren Gesellschafter ausschließlich Mitglieder der Familie Liebherr sind.



Jung und doch erfahren: Hausgeräte

Die Sparte Hausgeräte wurde 1954 am Standort Ochsenhausen gegründet und spielt seit vielen Jahren eine wichtige Rolle in der Entwicklung der Firmengruppe. Seit mehr als 65 Jahren ist Liebherr-Hausgeräte Premiumhersteller innovativer Kühl- und Gefriergeräte für den privaten Haushalt und für den gewerblichen Einsatz. Mit einer Jahresproduktion von über 2,2 Millionen Geräten gehört Liebherr zu den führenden europäischen Kühlgeräteanbietern. Die fünf Fertigungsstätten in Ochsenhausen (Deutschland), Lienz (Österreich), Radinovo (Bulgarien), Kluang (Malaysia) und Aurangabad (Indien) bilden einen Fertigungsverbund für Kühl- und Gefriergeräte nach modernsten Maßstäben.

Liebherr-Hausgeräte ist weltweit aktiv: Mit einem dichten Netz an Vertriebsgesellschaften und -büros in Bulgarien, Deutschland, Großbritannien, Österreich, Kanada, Malaysia, Russland, Schweiz, Singapur, Südafrika und den USA stellt der Spezialist für Kühlen und Gefrieren die kompetente Beratung seiner Kunden sicher und gewährleistet professionelle Service- und Wartungsarbeiten vor Ort.

Qualität liegt in unserer DNA.

Impulsgeber unserer Arbeit sind die hohen Ansprüche unserer Kunden weltweit. Seit über 65 Jahren bieten wir hochqualitative Geräte für den privaten und gewerblichen Bereich, die diese Ansprüche erfüllen und sich dauerhaft bewähren und auszahlen.

Spezialist für Kühlen und Gefrieren

Mit überragender Qualität, zukunftsweisenden Technologien sowie ästhetischem und dabei benutzerfreundlichem Design setzt Liebherr immer wieder aufs Neue Maßstäbe. Wie wir das schaffen? Indem wir uns auf das spezialisiert haben, was wir tun: herausragende Kühl- und Gefriergeräte entwickeln und fertigen. Vor allem auch für den professionellen Einsatz. Unsere Geräte sind explizit für die besonderen Anforderungen in diesem Bereich konzipiert – mit einer klaren Mission: Ihre anspruchsvolle Arbeit durch höchste Präzision und Sicherheit jeden Tag zu erleichtern.

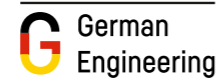

Spitzenkraft für Ihr Gewerbe

Wer Perfektion bieten möchte, setzt auf Perfektion: Speziell für den Food-and-Beverage-Bereich entwickelt, erfüllen unsere professionellen Kühl- und Gefriergeräte höchste Ansprüche mit der Extraportion Robustheit, Kosteneffizienz und Reinigungsfreundlichkeit. Lebensmittel und Getränke werden selbst bei Umgebungstemperaturen bis +43 °C und vielen Türöffnungszyklen zuverlässig und sicher gelagert und dabei optimal und aufmerksamkeitsstark präsentiert.

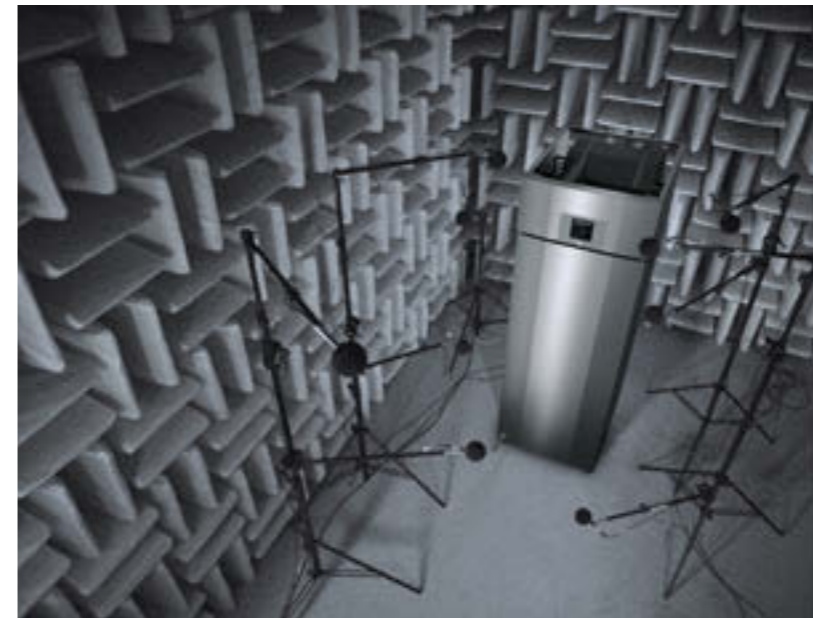

Getestet bis ins kleinste Detail. Und darüber hinaus.

Von der Konzeption über die Entwicklung und Produktion bis hin zur Vermarktung setzen wir alles daran, innovative Produkte in Spitzenqualität anzubieten. Bereits im Entwicklungsstadium prüfen wir alle kältetechnischen, mechanischen und elektronischen Komponenten auf ihre zuverlässige Funktionsweise. Bevor bei uns zum Beispiel ein Türscharnier zugelassen wird, muss es mindestens 100.000 Öffnungszyklen durchlaufen. Sie können sich darauf verlassen: Ihr Liebherr-Gerät steht Ihnen als professioneller Partner zur Seite – 24 Stunden am Tag, 365 Tage im Jahr.

Der Liebherr-Faktor:

Professionelle Kühl- und Gefriergeräte

- speziell entwickelt für den Bereich Food and Beverage
- sichere, lebensmittelechte Lagerung
- perfekte Warenpräsentation
- Spitzenqualität durch aufwendige Testverfahren

Rundum verantwortungsvoll

Ein verantwortungsvoller Umgang mit unseren Ressourcen ist unser Anspruch und eine weitere kontinuierliche Verbesserung entlang des gesamten Produktlebenszyklus das langfristige Ziel.

Wir entwickeln daher fortlaufend umweltfreundlichere Methoden, um nachhaltigere Produkte herzustellen – in gewohnt hochwertiger Liebherr-Qualität. Dabei stehen neben der hohen Energieeffizienz besonders die Langlebigkeit sowie die lange Ersatzteilverfügbarkeit der Produkte im Fokus.

Bewusst entwickelt

Wir setzen auf eine ganzheitliche Betrachtung von Nachhaltigkeitsaspekten beim Design unserer Produkte. Unsere Produktverantwortung beginnt deshalb bei der Geräteentwicklung und setzt sich mit der verantwortungsvollen Gestaltung der Produktions- und Lieferketten fort. Die richtige Materialauswahl hinsichtlich der Recyclingfähigkeit sowie eine möglichst energiesparende Produktion sind deshalb wichtige Stellschrauben. Während der Nutzungsphase zeichnen sich unsere annähernd wartungsfreien Geräte durch einen sehr geringen Energieverbrauch und niedrige Gesamtbetriebskosten aus.

Natürlich gekühlt

Wir waren die Ersten, die ihr komplettes Programm an Kühlgeräten auf FCKW-freie Kühl- und Treibmittel umgestellt haben. Heute setzen wir ausnahmslos die natürlichen Kältemittel R600 und R290 ein. Sie sind speziell für hocheffiziente Kompressoren ausgelegt und sorgen für geringen Energieverbrauch und niedrige Stromkosten.



Hocheffizient: So sparsam ist ein Liebherr.

Wie effizient unsere Geräte sind, zeigt das Online-Tool der von der EU finanzierten Projekte Label2020 und BELT. Auf dieser Seite können Sie den Stromverbrauch sowie viele weitere Produktdaten von Elektrogeräten aufrufen und miteinander vergleichen. Dabei berücksichtigt der Rechner die lokalen Strompreise und weist die Kosten über die gesamte Nutzungsdauer aus. Der Vergleich zeigt: Ein Liebherr lohnt sich!

Zum Efficiency-Check: tool.label2020.eu

Verantwortungsvoll hergestellt

Auch bei der Herstellung unserer Geräte achten wir auf einen verantwortungsvollen Ressourcenumgang: In fortschrittlichen Verfahren wird bei der Produktion frei gewordene Energie zum Beheizen von Gebäuden wiederverwendet. Auch reinigen wir das Wasser nach dem Herstellungsprozess, um sicherzustellen, dass dieses schadstofffrei ist.

Ökonomisch erfolgreich durch umweltbewusstes Produktdesign

Die hohe Produktqualität und Energieeffizienz unserer Geräte unterstützen Ihre ökonomische Wettbewerbsfähigkeit:

- geringer Energieverbrauch
- Einsparpotenzial jeder Komponente wird voll ausgeschöpft.
- minimaler Kälteverlust durch automatisches Schließen der Gerätetür



Europaweit zertifiziert

Alle unsere europäischen Fertigungsstandorte sind nach den internationalen Normen für Qualitäts- (ISO 9001), Umwelt- (ISO 14001) und Energiemanagement (ISO 50001) zertifiziert.

EcoVadis Gold

Wir behandeln das Thema Corporate Responsibility ganzheitlich und in allen Stadien des Produktlebenszyklus. Unser Engagement wurde von der weltweit führenden CSR Rating Agentur EcoVadis für 2022 mit Gold ausgezeichnet. Wir sind stolz zu den 3% der Besten, von EcoVadis bewerteten Unternehmen zu gehören.



Der Liebherr-Faktor:

Umweltbewusste Entwicklung und Herstellung:

- Geräte mit sehr geringem Energieverbrauch
- natürliche Kältemittel
- ressourcenschonende Herstellungsprozesse
- europäische Standorte vollständig zertifiziert
- Goldmedaille von EcoVadis

Entscheiden Sie sich für Kühl- und Gefrierleistung vom Profi.

Ob Gastronomie, Bäckerei oder Lebensmitteleinzelhandel, ob Getränke, Tiefkühlkost oder Eiscreme: Wer die Erwartungen seiner Kunden und Gäste an Frische und Qualität erfüllen will, setzt auf eine Kühlung, die höchste Ansprüche erfüllt. Mit speziell entwickelten Profigeräten bieten wir unseren Gewerbekunden erstklassige Lösungen für den anspruchsvollen Arbeitsalltag – und gute Argumente, sich für den Systemspezialisten zu entscheiden.

Herausragende Performance hat Gründe. Bei uns sogar fünf.

Liebherr-Spitzenleistung basiert auf fünf Säulen:



Kühlperformance und Temperaturstabilität



Kühlperformance und Temperaturstabilität

Perfekte Kälteleistung, selbst bei hohen Umgebungstemperaturen (bis zu +43 °C): Auf die hohe Temperaturkonstanz unserer Profigeräte können Sie sich verlassen. Auch häufiges Öffnen der Türen kann Ihren Waren nichts anhaben: Die hochmodernen Komponenten, die leistungsstarken und umweltfreundlichen Kältemittel sowie die präzisen Steuerungen sind so aufeinander abgestimmt, dass Qualität und Frische der Produkte stets gewahrt werden, ohne die Wirtschaftlichkeit der Geräte zu beeinträchtigen.



Sicherheit und Alarme

Zahlreiche Sicherheitsfunktionen in unseren Profigeräten sorgen dafür, dass Ihre Lebensmittel immer korrekt gekühlt werden und es keine Qualitätseinbußen gibt. Diverse Alarmsysteme warnen zum Beispiel umgehend bei Temperaturabweichungen, Türschlösser schützen vor unerlaubten Zugriffen.



Hygiene und Reinigungsfreundlichkeit

Kompromisslose Hygiene ist bei der Lagerung von Lebensmitteln unerlässlich. Deswegen sind unsere Geräte besonders reinigungsfreundlich. Sie verfügen zum Beispiel über fugenlose Innenbehälter, die sich einfach und gründlich auswaschen lassen. Auch die Fronten, Fächer und Tragroste sind stets so gestaltet, dass sie leicht zu säubern sind.



Handhabung und Ausstattung

Im hektischen Arbeitsalltag muss alles flüssig von der Hand gehen. Dank durchdachter Details, intelligenter Funktionen und einer hervorragenden Materialqualität bieten Ihnen unsere Profigeräte ein Maximum an Bedienkomfort und sorgen so für mühelose Arbeitsabläufe.

Unsere Kühl- und Gefriergeräte zeichnen sich durch eine hohe Effizienz und sehr geringe Energie- bzw. Gesamtbetriebskosten aus. Robuste Materialien, hochwertige Kältekomponenten und die qualitative Verarbeitung gewährleisten eine lange Lebensdauer. Zur herausragenden TCO (Total Cost of Ownership) tragen außerdem auch die einfache Pflege und nicht zuletzt die Wartungsfreiheit der Geräte bei.

Durch und durch effizient

In Zeiten steigender Strompreise und extremer Nachfrageschwankungen lohnt sich ein Liebherr-Profigerät umso mehr: Seine hochwertigen Komponenten, die perfekte Kälteleistung und der niedrige Energieverbrauch sorgen für eine optimale TCO (Total Cost of Ownership).



Lang zufrieden: herausragende Lebensdauer

Liebherr-Geräte sind auf einen Lebenszyklus von 15 Jahren ausgelegt. Extrem robust gefertigt, halten sie täglicher Nutzung optimal stand. Das ist Qualität, die sich auszahlt – über viele Jahre hinweg.

Original Liebherr: 10 Jahre Ersatzteilverfügbarkeit

Damit Sie an Ihrem Profigerät lange Freude haben, garantieren wir eine Ersatzteilverfügbarkeit von mindestens 10 Jahren nach Produktionsstopp – wobei wir natürlich schon im Vorfeld alles daransetzen, dass Sie erst gar keine Ersatzteile benötigen.

Gut für Mensch und Umwelt: Ultra-Effizienz

Wenn Energiesparen angesagt ist, sollten auch Kühl- und Gefriergeräte einen Beitrag dazu leisten. Vom Kompressor über die Dichtung bis zur Beleuchtung und Elektronik schöpft ein Liebherr-Gerät das Einsparpotenzial aller Komponenten voll aus. Dazu ist es auch noch perfekt isoliert. Das Ergebnis kann sich sehen lassen – nicht zuletzt auf Ihrer Gesamtbetriebskostenabrechnung.

Spart Kosten, Zeit und Nerven: Wartungsfreiheit

Professionelle Liebherr-Standgeräte arbeiten ohne Filter oder andere regelmäßig zu wechselnde Komponenten und wartungsintensive Teile. Lediglich das Reinigen nach Ihren individuellen Bedürfnissen ist regelmäßig nötig.

Drahtrohrverflüssiger

Unsere langlebigen Drahtrohrverflüssiger verhindern Schmutzablagerungen, sind wartungsfrei und sorgen für dauerhaft hohe Kühlleistung und Effizienz. Die Betriebskosten Ihres Kühlgeräts sinken.

Stabile Temperatur, stabile Kühlleistung

Liebherr-Geräte bieten Ihnen höchste Zuverlässigkeit beim Kühlen und Gefrieren: Lebensmittel werden schnell und schonend heruntergekühlt, Temperaturschwankungen auf ein Minimum reduziert. So bleiben Ihre Waren so lang wie möglich frisch.



Konstant kühl gemäß DIN EN 16825:2015

Lebensmittel behalten ihre Qualität nur, wenn die Temperaturschwankungen möglichst gering sind. Liebherr-Kühlgeräte überzeugen durch eine stabile Temperatur zwischen $-1\text{ }^{\circ}\text{C}$ und $+5\text{ }^{\circ}\text{C}$. So bleibt nicht nur das Lagerklima gewahrt, sondern auch der Wert Ihrer Waren und Zutaten.

Konstant gefroren gemäß DIN EN 16825:2015

Empfindliche Lebensmittel verzeihen keine großen Abweichungen der eingestellten Lagertemperatur. Liebherr-Gefriergeräte garantieren eine stabile Temperatur zwischen $-15\text{ }^{\circ}\text{C}$ und $-18\text{ }^{\circ}\text{C}$. Das schützt Sie vor Einbußen und bewahrt die Qualität Ihrer Tiefkühlware.

Superschnell gekühlt mit SuperCool

Für eine optimale Temperatur selbst bei sonnenwarmen Markteinkäufen: Sobald Sie SuperCool aktivieren, verstärkt Ihr Liebherr seine Leistung, bis die frisch eingelagerten Lebensmittel so kühl sind wie der übrige Inhalt. Danach schaltet sich SuperCool automatisch ab – spätestens aber nach 12 Stunden.

Kein Abtauen mehr mit NoFrost

Die NoFrost-Technologie lässt Eis keine Chance. Auftretende Feuchtigkeit wird durch die Umluftkühlung gebunden, zyklische Abtauphasen vertreiben selbst letzte Feuchtepartikel aus dem Innenraum. Für eine komfortable, sichere und eisfreie Lagerung.

Superschnell gefroren mit SuperFrost

Die SuperFrost-Automatik senkt die Temperatur in Ihrem Profigefriergerät schnell auf die kälteste Stufe ab und schafft so die Kältereserven für vitaminschonendes Einfrieren. Sobald der Einfriervorgang abgeschlossen ist, bzw. nach maximal 65 Stunden, schaltet SuperFrost wieder auf Normalbetrieb zurück und verhindert damit unnötigen Energieverbrauch.

Ideale Luftfeuchtigkeit mit HumidityControl

Erst das Zusammenspiel aus richtiger Temperatur und Luftfeuchtigkeit schafft die perfekte Kälte. Mit HumidityControl können Sie in drei Stufen die Luftfeuchtigkeit auf die Bedürfnisse Ihrer eingelagerten Lebensmittel abstimmen und so für extra langen Frischegenuss sorgen.



Sicherheit serienmäßig

Wer Lebensmittel verkauft, muss sich darauf verlassen können, dass die Ware geschützt ist: vor Unterbrechungen des Kühlprozesses und Temperaturschwankungen, aber auch vor unbefugtem Zugriff. Mit unseren professionellen Kühl- und Gefriergeräten lässt sich beides leicht verhindern.

LightAlarm: Licht an, Tür zu

Bei einem unkontrollierten Temperaturanstieg, offen gelassener Tür oder anderen Problemen beginnt die Innenbeleuchtung des Geräts zu blinken. Bei Glastürgeräten wird so schnell ersichtlich, dass Handlungsbedarf besteht. Bei Volltürgeräten mahnt der blinkende Innenraum zum sofortigen Schließen der Tür, um die Lagerqualität zu wahren.

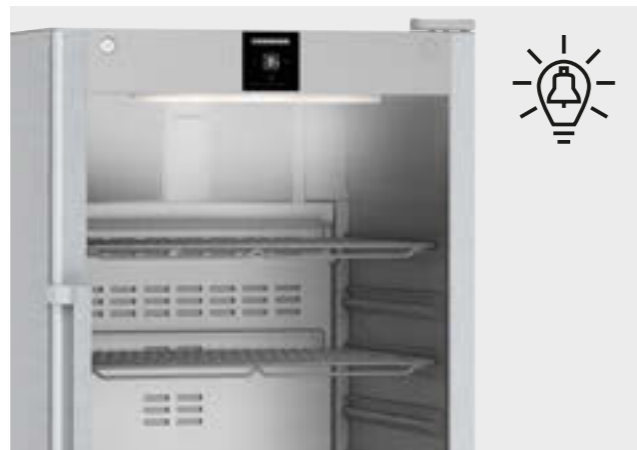

Stromausfall-Info: wissen, was los war

Wurde aufgrund einer Störung die Stromversorgung unterbrochen, tritt bei Netzwiederkehr die Stromausfall-Info in Erscheinung. Sie meldet, dass das Gerät zwischenzeitlich ohne Strom war und welche Maximaltemperatur währenddessen erreicht wurde. So können Sie einschätzen, ob aufgrund des Stromausfalls mit einem Qualitätsverlust zu rechnen ist.

Mechanisches Schloss: der Schlüssel zu voller Kontrolle

Alle professionellen Liebherr-Geräte für Gastronomie und Bäckerei sind mit einem mechanischen Schloss mit zwei Schlüsseln ausgestattet. So können Sie sicher sein, dass keine unbefugten Hände Zugriff auf Ihr eingelagertes Gut erhalten.

Elektronisches Schloss: auf Nummer sicher

Über einen individuellen PIN-Code lassen sich alle Liebherr-Geräte mit elektronischem Schloss verriegeln und wieder entriegeln. Damit können beliebig viele Nutzer das Gerät über die Bedienoberfläche zu- und aufschließen, ohne dass sie sich einen Schlüssel teilen müssen.



Eingebaute Sauberkeit

Perfekte Hygiene spielt bei der professionellen Handhabung von Lebensmitteln eine wichtige Rolle. Unsere Profigeräte verfügen deshalb über Eigenschaften, die Verschmutzungen von Anfang an reduzieren und die Reinigung stark vereinfachen.

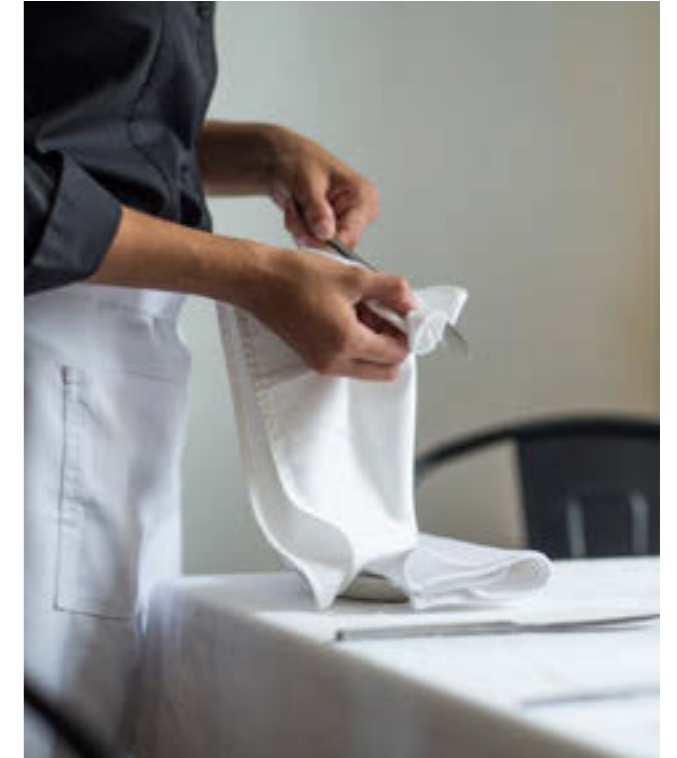

Lebensmittelechter Innenraum für Unverpacktes

Alle Materialien in einem Liebherr-Gerät für Gastronomie, Handel und Bäckereien sind lebensmittelecht und zur Lagerung unverpackter Lebensmittel geeignet.

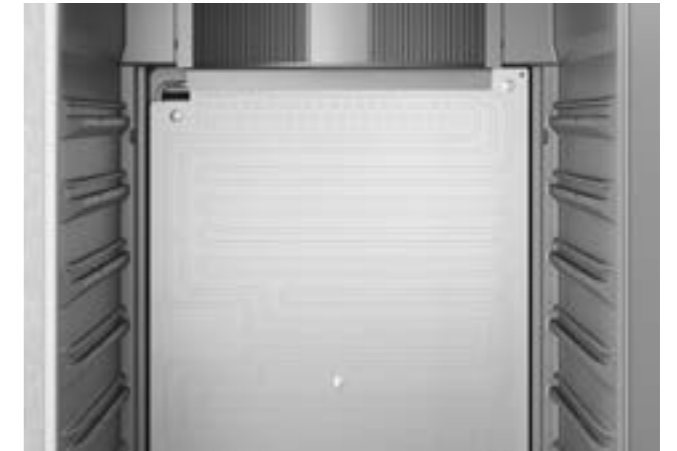

Bodenablauf für schnelle Reinigung

Perfekte Hygiene leicht gemacht: Der integrierte Bodenablauf im Liebherr-Gastrogerät ermöglicht Ihnen eine komfortable Reinigung in großen Radien. Wasser läuft einfach ab und Ihr Gerät ist schnell wieder sauber.

Fugenloser Innenraum gegen Schmutz

Der Kunststoff-Innenbehälter besteht aus Polystyrol, einem vollständig recycelbaren, robusten und geruchsneutralen Kunststoff. Fugenlos aus einem Stück gefertigt, hat er keine versteckten Schmutzfänger und lässt sich in großen Radien schnell und einfach reinigen. Die perfekte Kombination aus Nachhaltigkeit und Hygiene.



SmartMonitoring: für ein Maximum an Sicherheit und Entlastung

SmartMonitoring macht zuverlässige Liebherr-Geräte noch sicherer und setzt in puncto Schutz Ihres wertvollen Inhalts noch eins drauf. Die digitale, cloudbasierte Lösung übernimmt für Sie automatisch die permanente Kontrolle und Dokumentation der Lagertemperatur – und damit tägliche Aufgaben, die Sie viel Zeit und Aufmerksamkeit kosten.

Die Verfügbarkeit von SmartMonitoring variiert von Land zu Land.

Weitere Informationen zum Thema SmartMonitoring finden Sie hier:
home.liebherr.com/smartmonitoring.



Kontinuierliche Kontrolle

SmartMonitoring überwacht kontinuierlich die präzise Temperaturkonstanz – auch außerhalb der regulären Arbeitszeit, wie an Wochenenden oder Schließtagen. Und das sogar standortübergreifend für mehrere Geräte.

Lückenlose Dokumentation

Rund um die Uhr dokumentiert SmartMonitoring die Temperatur und alle relevanten Kühlungsparameter Ihrer eingelagerten Lebensmittel.

Umgehende Alarmierung bei Abweichungen

Bei Abweichungen der Lagertemperatur werden Sie sofort per E-Mail, SMS oder Sprachanruf alarmiert. So können Sie reagieren, bevor Probleme entstehen.

Einfache Inbetriebnahme

Die neue Gerätegeneration für Gastronomie und Hotellerie ist von Haus aus mit dem SmartModule ausgestattet und sofort mit SmartMonitoring vernetzbar. Vorgängermodelle sind bequem über den SmartCoolingHub vernetzbar. Informieren Sie sich, inwiefern Sie unser Liebherr-Service bei den ersten Schritten zu maximaler Sicherheit unterstützen kann.

Der Liebherr-Faktor:

Maximale Sicherheit und Entlastung durch SmartMonitoring:

- einfache und bequeme Monitoring-Lösung für alle vernetzbaren Liebherr-Geräte
- Sicherstellung einer konstant präzisen Temperatur
- Entlastung von aufwendigen Kontrollen und Dokumentationen
- zuverlässige digitale Alarmsysteme
- alle relevanten Daten jederzeit auf einen Blick

Einfach unkompliziert

Wo mit Lebensmitteln gearbeitet wird, geht es oft hektisch zu. Unsere professionellen Kühl- und Gefriergeräte verfügen deshalb über viele Ausstattungsmerkmale und clevere Details, die Ihnen den Arbeitsalltag erleichtern.



Offen für Komfort: 90°-Türstopper

Ist die Tür mehr als 90° geöffnet, bleibt sie von alleine offen. So haben Sie genug Bewegungsspielraum, um das Gerät mit beiden Händen zu befüllen, Waren zu sortieren oder zu entnehmen. Auch die Reinigung wird so erleichtert. Unter 90° schließt die Tür automatisch, damit die Temperatur stabil und die Qualität des Lagerguts bewahrt bleibt.

Kraftsparend: ergonomischer Stangengriff

Sparen Sie Ihre Kräfte für wichtigere Dinge auf: Der Stangengriff ist für den intensiven Gebrauch ausgelegt. Ergonomisch mit links oder rechts leicht greifbar und sehr einfach zu reinigen.

Komfort per Fingertipp: intuitive Menüführung

Lesen Sie den Gerätestatus ab, ohne die Tür zu öffnen – ganz einfach auf dem flächenbündig in die Tür integrierten Bedienpanel. Die Menüführung ist selbsterklärend und wird über drei Touch-Buttons gesteuert.

Fußpedal

Damit Sie die Hände beim Befüllen frei haben, lassen sich Geräte mithilfe eines Fußpedals öffnen.

Für alle Fälle: Auszugsstopp

Dank Auszugsstopp in der Mitte der Tragroste lagert Ihre Ware sicher: Auch wenn es mal etwas hektischer wird, kann der Tragrost nicht aus Versehen herausgezogen werden. Beim Be- und Entladen bleibt er zuverlässig in einer festen Position – und Sie sicher vor kleineren oder größeren Malheurs.



Performance-Serie

Unsere Performance-Serie konzentriert sich auf das Wesentliche: Geräte dieser Klasse erfüllen alle Anforderungen an eine sichere, temperaturstabile Lagerung. Alle Performance-Geräte sind aus weißem Stahl gefertigt, als Volltürmodelle erhältlich und in der Gefrier Variante mit SmartFrost-Funktion ausgestattet.

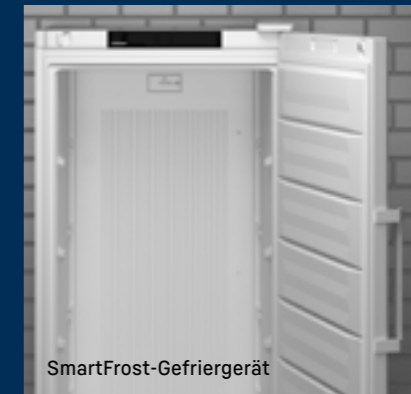

SmartFrost-Gefriergerät

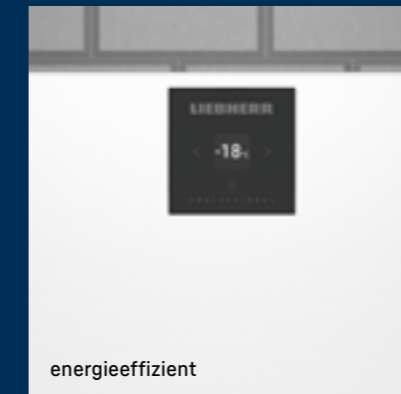

energieeffizient



HumidityControl

Perfection-Serie

Die Geräte der Perfection-Serie bieten alles, um die höchsten Ansprüche und Anforderungen Ihres beruflichen Alltags zu erfüllen. Sie sind aus Edelstahl gefertigt, mit Volltüren oder Glastüren erhältlich und begeistern mit optimaler Beleuchtung. Ihr Kühlspektrum reicht von $-2\text{ }^{\circ}\text{C}$ bis $+15\text{ }^{\circ}\text{C}$; Gefriergeräte verfügen über die Funktionen SmartFrost sowie NoFrost.



Edelstahlgehäuse



Beleuchtung



NoFrost- und SmartFrost-Gefriergerät, Glastür-Kühlgerät



Kühl- und Gefriergeräte für Hotellerie und Gastronomie – empfohlen für Profis von Profis

Hohe Temperaturen, wenig Platz, viel Hektik – in Profiküchen müssen Kühl- und Gefriergeräte einiges mitmachen und dabei immer volle Leistung bringen. Genau dafür hat Liebherr sein Portfolio für Hotellerie und Gastronomie entwickelt: Die Geräte lagern Lebensmittel selbst bei Umgebungstemperaturen bis +40 °C zuverlässig mit konstanter Kühlleistung. Sie sind enorm robust, langlebig, reinigungsfreundlich und nicht nur dank natürlichem Kältemittel besonders nachhaltig. Gleichzeitig erfüllen sie alle geltenden Richtlinien, Standards und Normen, auch hinsichtlich Hygiene, HACCP-Konzept oder GN-Behältern. Das effiziente Kältesystem sorgt nicht nur für niedrige Energie- sowie Gesamtbetriebskosten, sondern auch für das gute Gefühl, dass Ihre Waren sicher gelagert sind. Darauf können Sie sich verlassen – denn schließlich ist es auch unser Anspruch, vom ersten bis zum letzten Gang perfekt zu sein.

Kühl- und Gefriergeräte



ProfiLine



ProfiPremiumLine

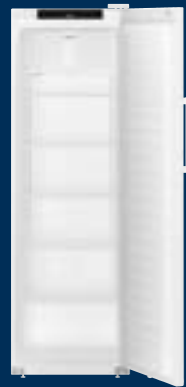

Performance-Serie



Perfection-Serie

	ProfiLine
	GKPV/GGPv
Umgebungsbedingungen	Geräte mit geschäumter Tür: Klimaklasse 5 Geräte mit Glastür GKPV 6573: Klimaklasse 5
Temperaturstabilität	EN 16825 Kühlgeräte: +1 bis +15 °C/-2 bis +15 °C Gefriergeräte: -10 bis -26 °C Kühlgeräte: Klasse M1 Gefriergeräte: Klasse L1 Kühlgeräte: mit 3 Luftfeuchtebereichen Gefriergeräte: mit NoFrost
Lagersicherheit	optische und akustische Alarmer Netzausfallalarm selbstschließende Tür < 90° mechanisches Schloss
Schnittstellen	RS485 (optional)
Ausstattung	LED-7-Segmentanzeige mit Tasten Kühlgeräte GN 2/1, 650 × 530 mm (Längseinschub) Gefriergeräte GN 2/1, 650 × 530 mm (Längseinschub) Rollen als Zubehör/Standardmäßig mit Stellfüßen Kühlgeräte: Glastürmodelle mit Deckenbeleuchtung
	Griffleiste
Energieverbrauch	SuperEfficient EU directive 2015/1094
Compliance	safety machinery directive – EN 60335

	ProfiPremiumLine
	GKPV/GGPv
	Geräte mit geschäumter Tür: Klimaklasse 5
	EN 16825 Kühlgeräte: +1 bis +15 °C/-2 bis +15 °C Gefriergeräte: -10 bis -26 °C Kühlgeräte: Klasse M1 Gefriergeräte: Klasse L1 Kühlgeräte: mit 3 Luftfeuchtebereichen Gefriergeräte: mit NoFrost
	optische und akustische Alarmer Netzausfallalarm selbstschließende Tür < 90° mechanisches Schloss
	RS485
	LED-7-Segmentanzeige mit Tasten Kühlgeräte GN 2/1, 650 × 530 mm (Längseinschub) Gefriergeräte GN 2/1, 650 × 530 mm (Längseinschub) Rollen als Zubehör/Standardmäßig mit Stellfüßen
	Griffleiste
	SuperEfficient EU directive 2015/1094
	safety machinery directive – EN 60335

	Performance-Serie
	FRFvg/FFFsg
	Geräte mit geschäumter Tür: Klimaklasse 5
	EN 16825 Kühlgeräte: +1 bis +15 °C Gefriergeräte: -9 bis -26 °C Kühlgeräte: Klasse M1 Gefriergeräte: Klasse L1 Kühlgeräte: mit 3 Luftfeuchtebereichen Gefriergeräte: mit SmartFrost
	optische und akustische Alarmer Netzausfallalarm selbstschließende Tür bei < 90° mechanisches Schloss
	LAN/WiFi optional (SmartModule) Local AP optional
	Monochrom-Display, Touch-Buttons Kühlgeräte: 75 cm breit: GN 2/1, 650 × 530 mm (Quereinschub) Gefriergeräte: 75 cm breit: Euronorm 600 × 400 mm (Quereinschub) Wartungstimer individuell einstellbar Rollen/Stellfüße als Zubehör, 75 cm breite Geräte standardmäßig mit Stellfüßen
	Aluminium-Stangengriff
	SuperEfficient EU directive 2015/1094 FFFsg kein Label
	safety machinery directive – EN 60335

	Perfection-Serie
	FRFCvg/FFFCvg/FFFCsg
	Geräte mit geschäumter Tür: Klimaklasse 5 Geräte mit Glastür: Klimaklasse 4
	EN 16825 Kühlgeräte: +1 bis +15 °C/-2 bis +15 °C Gefriergeräte: -9 bis -26 °C Kühlgeräte: Klasse M1 Gefriergeräte: Klasse L1 Kühlgeräte: mit 3 Luftfeuchtebereichen Gefriergeräte: mit SmartFrost und NoFrost
	optische und akustische Alarmer Netzausfallalarm selbstschließende Tür bei < 90° mechanisches Schloss
	LAN/WiFi optional (SmartModule) Local AP optional
	Monochrom-Display, Touch-Buttons Kühlgeräte: 75 cm breit: GN 2/1, 650 × 530 mm (Quereinschub) Gefriergeräte: 75 cm breit: Euronorm 600 × 400 mm (Quereinschub) Wartungstimer individuell einstellbar Rollen/Stellfüße als Zubehör, 75 cm breite Geräte standardmäßig mit Stellfüßen Verdampfer-Abdeckung (Schutz vor Anfrieren) nur bei Glastürmodellen, für Isoliertürmodelle optional Kühlgeräte: Isolier- und Glastürmodelle mit Deckenbeleuchtung Gefriergeräte: LED-Beleuchtung in Frontgehäuse
	Aluminium-Stangengriff
	SuperEfficient EU directive 2015/1094 FFFCsg kein Label
	safety machinery directive – EN 60335

Die Vorteile im Überblick

Druckausgleichsventil

Der bei wiederholtem Öffnen entstehende Unterdruck im Innenraum verursacht einen Widerstand. Das Druckausgleichsventil kompensiert diesen automatisch – die Türen bleiben einfach leichtgängig.

Zwei hocheffiziente Ventilatoren

Zwei hocheffiziente Ventilatoren reduzieren den Energieverbrauch und sorgen für eine optimale Kälteverteilung über das Liebherr-Luftleitsystem.

Edelstahl-Außengehäuse

Das Edelstahl-Außengehäuse aus einteiligen Seitenwänden mit 83 mm starker Isolationsschicht ist ohne Spalten ausgeführt, somit sehr pflegeleicht und hygienisch.

Einsatzbedingungen – hohe Klimaklasse.

In Küchen kann es manchmal nicht nur heiß hergehen, sondern auch sehr heiß werden. Deshalb sind die professionellen Liebherr-Geräte für die Klimaklasse 5 mit hohen Umgebungstemperaturen bis +40 °C ausgelegt. Auch unter solchen Extrembedingungen arbeiten sie stets einwandfrei und effizient.

Climate Class 5



Tiefgezogene Bodenwanne

Die aus einem Stück tiefgezogene Bodenwanne besitzt große Eckradien zur leichten Reinigung und einen Wasserablauf für optimale Hygiene.

Integriertes Fußpedal

Integriertes Fußpedal zur bequemen Türöffnung, wenn gerade keine Hand frei ist.



GKPv 6590 ProfiPremiumLine

Bedarfsgesteuerte Heißgasabtauung

Bedarfsgesteuerte Heißgasabtauung reduziert die Abtauzeit auf ca. 10 Minuten und verringert den Energieaufwand.

Umweltfreundliche Kältemittel

Das umweltfreundliche Kältemittel R 290 ist in Verbindung mit hocheffizienten Kompressoren leistungsstark und energieeffizient.

Temperatur- und Alarmdokumentation

Externe Temperatur- und Alarmdokumentation über Anbindung an serielle Schnittstelle und potentialfreien Kontakt. Anbindung an SmartMonitoring via SmartCoolingHub möglich. (* Bei einigen Modellen wird zur Anbindung zusätzlich ein Schnittstellenwandler benötigt.)



Tiefgezogene Gastronorm-2/1-Innenbehälter

Der tiefgezogene Gastronorm-2/1-Innenbehälter aus Edelstahl ohne störende Funktionsteile erhöht das nutzbare Volumen und ist einfach zu reinigen.

Erhöhung des Nutzinhalts

Zur Erhöhung des Nutzinhalts des Innenbehälters befinden sich Funktionsteile wie Ventilatoren und Verdampfer platzsparend außerhalb des Kühlraums.

Türanschlag wechselbar

Der Türanschlag ist ohne zusätzliche Bauteile wechselbar und ermöglicht die Anpassung der Geräte an einen Aufstellort.

Selbstschließende Tür

Die selbstschließende Tür mit einfach wechselbarer Magnetdichtung schließt besonders dicht und verhindert unnötigen Kälteverlust. Die ergonomische Griffleiste über die gesamte Türhöhe sorgt für bequemes Türöffnen.

Höhenverstellbare Füße

Serienmäßig höhenverstellbare Füße erleichtern die Reinigung auch unter dem Gerät.

Zum einfacheren Transport können die Modelle GKPv 1490/GKPv 1470/GGPv 1490/GGPv 1470 demontiert und anschließend wieder montiert werden. Dies muss unbedingt von einem geschulten Techniker durchgeführt werden. Für weitere Informationen wenden Sie sich bitte an den zuständigen Liebherr-Vertrieb.

Die beiden Top-Reihen der ProfiPremiumLine und der ProfiLine bieten alles, was anspruchsvolle gewerbliche Anwender von modernen Kühl- und Gefriergeräten erwarten: Leistungsstarke Kühlkomponenten sorgen für ein zügiges Abkühlen von Lebensmitteln bei niedrigem Verbrauch. Die HACCP-konforme Elektronik ermöglicht eine gradgenaue Temperatureinstellung. Höhenverstellbare Roste und ein Innenraum ohne störende Elemente sorgen für beste Variabilität bei der Lagerung.

ProfiPremiumLine-Elektronik mit integrierter Temperatureaufzeichnung

Die leicht zu bedienende Elektronik steuert die energiesparende Abtaufunktion nach dem tatsächlichen Bedarf. Über die RS485-Schnittstelle können Geräte an eine externe Temperatureaufzeichnungssoftware angeschlossen werden. Der integrierte Daten-Logger registriert und speichert die minimal und maximal aufgetretene Innenraumtemperatur für die HACCP-konforme Dokumentation. Bei Temperaturabweichungen, etwa durch eine länger offen stehende Tür, gibt die Elektronik optisch und akustisch Alarm und schützt somit Ihre Ware. Die stabile Folientastatur ist schmutzunempfindlich und leicht zu reinigen.



Qualität bis ins Detail



Luftleitsystem für optimale Temperaturverteilung

Das innovative Luftleitsystem sorgt für eine optimale Frischelagerung der Lebensmittel: Zwei Ventilatoren leiten die Luft über den abkühlenden Verdampfer, danach wird sie hinter einem Luftleitblech nach unten geleitet. So bleibt die Luft stets in Zirkulation – und die Temperaturverteilung gleichmäßig.



Leicht zugängliche Kältekomponenten

Die Kältekomponenten sind leicht zugänglich in den oberen Bereich des Maschinenraums integriert, wodurch sich der Nutzinhalt des Innenraums deutlich erhöht. Zur komfortablen Reinigung oder bei eventuellen Servicearbeiten wird die Vorderseite einfach nach oben aufgeklappt. Ab einem Öffnungswinkel von 45° kann sie vollständig ausgehängt werden.



Selbstschließende Tür

Zur bequemen Bestückung oder Warenentnahme bleiben die Türen bei einem Öffnungswinkel von 90° in offener Position. Unter 60° schließen die Türen von selbst – und das zuverlässig. Damit Sie die Hände beim Befüllen frei haben, lassen sich Geräte der ProfiPremiumLine mithilfe eines Fußpedals öffnen (optional auch für ProfiLine erhältlich).

Vorteil der Heißgasabtauung

Zeitspanne des Temperaturanstiegs wird verringert

30 min

Elektroabtauung

10 min

Heißgasabtauung



Energieeffiziente Heißgasabtauung

Seltener und schneller abtauen. Die elektronische Steuerung errechnet anhand der Kompressorlaufzeit die optimalen Abtauzyklen. Energieeffizientes Heißgas verkürzt die Abtauzeit von ca. 30 auf nur ca. 10 Minuten – bei geringem Temperaturanstieg im Gerät. So müssen die Lebensmittel während der Abtauphase nicht entnommen werden und sind keinen unnötigen Temperaturschwankungen ausgesetzt.

Stabiler, tiefgezogener Innenbehälter

Der tiefgezogene Edelstahl-Innenbehälter hat integrierte Rippen für die Auflageflächen. Zudem ist er korrosionsbeständig, hygienisch und besonders leicht zu reinigen. Die Roste sind bis zu 60 kg belastbar – auch schwere Waren stellen somit kein Problem dar. Gastronorm-Behälter 2/1 können direkt auf den Ablagerippen reingeschoben werden.



Tiefgezogene Gastronorm-2/1-Innenbehälter

Der tiefgezogene Gastronorm-2/1-Innenbehälter aus Edelstahl ohne störende Funktionsteile erhöht das nutzbare Volumen und ist einfach zu reinigen.

Kühlgeräte GN 2 /1 mit dynamischer Kühlung und Edelstahl-Innenbehälter



GKPv 6590
ProfiPremiumline

Brutto- / Nettorauminhalt	597 / 465 l
Außenmaße in mm (B / T / H)	700 / 830 / 2120
Innenmaße in mm (B / T / H)	510 / 650 / 1550
Energieeffizienzklasse ¹	A
Energieverbrauch in 365 Tagen	336 kWh
Klimaklasse (Energierichtlinie)	5
Temperaturklasse (Energierichtlinie)	M1
Klimaklasse (Sicherheitsnorm)	5
Umgebungstemperatur ²	+10 °C bis +40 °C
Kältemittel	R 290
Geräusch-Schalleistung	58 dB(A)
Anschlusswert	4,0 A
Frequenz / Spannung	50 Hz / 220 – 240V~
Wärmeabgabe	274 kJ/h
Kühlsystem / Abtauverfahren	dynamisch / automatisch
Temperaturbereich	-2 °C bis +15 °C
Gastronom	GN 2/1, 530 × 650 mm (Längseinschub)
Gehäusematerial / Farbe	Edelstahl / Edelstahl
Türausführung	Edelstahl
Material Innenbehälter	Chrom-Nickel-Stahl
Art der Steuerung / Temperaturanzeige	LED-7-Segmentanzeige mit Tasten / außen digital
Alarm bei Störung	optisch und akustisch
Potentialfreier Kontakt	ja
Art der Vernetzbarkeit	SmartCoolingHub
Vernetzungslösung	Nachrüstbar
Schnittstelle	RS485
Verstellbare Ablageflächen	4
Material Ablageflächen	Roste Chrom-Nickel-Stahl
Belastbarkeit Ablagefläche	60 kg
Höhe Stellfüße	120 – 170 mm
Griff	Griffleiste
Fußpedalöffner	ja
Art des Schlosses	mechanisch
Türe selbstschließend / Türanschlag	ja / rechts wechselbar
Isolierung	83 – 60 mm
Brutto- / Nettogewicht	129 / 113 kg
Zubehör	
CNS-Auflagerost	7112904
Auflagerost kunststoffbeschichtet	7112908
Auflageschiene U-Form rechts / links	
Nachrüstset Rollen	9590581
SmartCoolingHub	6125784
Produkttemperaturfühler	9590407
Fußpedalöffner	9590659
Side-by-Side-Set	9901969



GKPv 1490
ProfiPremiumline

Brutto- / Nettorauminhalt	1361 / 1056 l
Außenmaße in mm (B / T / H)	1430 / 830 / 2120
Innenmaße in mm (B / T / H)	1236 / 650 / 1550
Energieeffizienzklasse ¹	C
Energieverbrauch in 365 Tagen	1084 kWh
Klimaklasse (Energierichtlinie)	5
Temperaturklasse (Energierichtlinie)	M1
Klimaklasse (Sicherheitsnorm)	5
Umgebungstemperatur ²	+10 °C bis +40 °C
Kältemittel	R 290
Geräusch-Schalleistung	58 dB(A)
Anschlusswert	4,0 A
Frequenz / Spannung	50 Hz / 220 – 240V~
Wärmeabgabe	471 kJ/h
Kühlsystem / Abtauverfahren	dynamisch / automatisch
Temperaturbereich	-2 °C bis +15 °C
Gastronom	GN 2/1, 530 × 650 mm (Längseinschub)
Gehäusematerial / Farbe	Edelstahl / Edelstahl
Türausführung	Edelstahl
Material Innenbehälter	Chrom-Nickel-Stahl
Art der Steuerung / Temperaturanzeige	LED-7-Segmentanzeige mit Tasten / außen digital
Alarm bei Störung	optisch und akustisch
Potentialfreier Kontakt	ja
Art der Vernetzbarkeit	SmartCoolingHub
Vernetzungslösung	Nachrüstbar
Schnittstelle	RS485
Verstellbare Ablageflächen	8
Material Ablageflächen	Roste Chrom-Nickel-Stahl
Belastbarkeit Ablagefläche	60 kg
Höhe Stellfüße	120 – 170 mm
Griff	Griffleiste
Fußpedalöffner	ja
Art des Schlosses	mechanisch
Türe selbstschließend / Türanschlag	ja / links fest / rechts fest
Isolierung	83 – 60 mm
Brutto- / Nettogewicht	205 / 180 kg
Zubehör	
CNS-Auflagerost	7112904
Auflagerost kunststoffbeschichtet	7112908
Auflageschiene U-Form rechts / links	9001761 / 9001757
Nachrüstset Rollen	9590583
SmartCoolingHub	6125784
Produkttemperaturfühler	9590407
Fußpedalöffner	9590639
Side-by-Side-Set	9901969

Kühlgeräte GN 2 /1 mit dynamischer Kühlung und Edelstahl-Innenbehälter



GKPv 1470
ProfiLine

Brutto- / Nettorauminhalt	1361 / 1056 l
Außenmaße in mm (B / T / H)	1430 / 830 / 2120
Innenmaße in mm (B / T / H)	1236 / 650 / 1550
Energieeffizienzklasse ¹	C
Energieverbrauch in 365 Tagen	1031 kWh
Klimaklasse (Energierichtlinie)	5
Temperaturklasse (Energierichtlinie)	M1
Klimaklasse (Sicherheitsnorm)	5
Umgebungstemperatur ²	+10 °C bis +40 °C
Kältemittel	R 290
Geräusch-Schalleistung	58 dB(A)
Anschlusswert	4,0 A
Frequenz / Spannung	50 Hz / 220 – 240V~
Wärmeabgabe	471 kJ/h
Kühlsystem / Abtauverfahren	dynamisch / automatisch
Temperaturbereich	-2 °C bis +15 °C
Gastronom	GN 2/1, 530 × 650 mm (Längseinschub)
Gehäusematerial / Farbe	Edelstahl / Edelstahl
Türausführung	Edelstahl
Material Innenbehälter	Chrom-Nickel-Stahl
Art der Steuerung / Temperaturanzeige	LED-7-Segmentanzeige mit Tasten / außen digital
Alarm bei Störung	optisch und akustisch
Potentialfreier Kontakt	ja
Art der Vernetzbarkeit	SmartCoolingHub
Vernetzungslösung	Nachrüstbar
Schnittstelle	RS485 (optional)
Verstellbare Ablageflächen	8
Material Ablageflächen	Roste kunststoffbeschichtet
Belastbarkeit Ablagefläche	60 kg
Höhe Stellfüße	120 – 170 mm
Griff	Griffleiste
Fußpedalöffner	mechanisch
Art des Schlosses	mechanisch
Türe selbstschließend / Türanschlag	ja / links fest / rechts fest
Isolierung	83 – 60 mm
Brutto- / Nettogewicht	209 / 185 kg
Zubehör	
CNS-Auflagerost	7112904
Auflagerost kunststoffbeschichtet	7112908
Auflageschiene U-Form rechts / links	9001761 / 9001757
Nachrüstset Rollen	9590583
Schnittstellenwandler RS485	9086860
Fußpedalöffner	9590639
Side-by-Side-Set	9901969



GKPv 6570
ProfiLine

Brutto- / Nettorauminhalt	597 / 465 l
Außenmaße in mm (B / T / H)	700 / 830 / 2120
Innenmaße in mm (B / T / H)	510 / 650 / 1550
Energieeffizienzklasse ¹	B
Energieverbrauch in 365 Tagen	406 kWh
Klimaklasse (Energierichtlinie)	5
Temperaturklasse (Energierichtlinie)	M1
Klimaklasse (Sicherheitsnorm)	5
Umgebungstemperatur ²	+10 °C bis +40 °C
Kältemittel	R 290
Geräusch-Schalleistung	58 dB(A)
Anschlusswert	4,0 A
Frequenz / Spannung	50 Hz / 220 – 240V~
Wärmeabgabe	275 kJ/h
Kühlsystem / Abtauverfahren	dynamisch / automatisch
Temperaturbereich	-2 °C bis +15 °C
Gastronom	GN 2/1, 530 × 650 mm (Längseinschub)
Gehäusematerial / Farbe	Edelstahl / Edelstahl
Türausführung	Edelstahl
Material Innenbehälter	Chrom-Nickel-Stahl
Art der Steuerung / Temperaturanzeige	LED-7-Segmentanzeige mit Tasten / außen digital
Alarm bei Störung	optisch und akustisch
Potentialfreier Kontakt	ja
Art der Vernetzbarkeit	SmartCoolingHub
Vernetzungslösung	Nachrüstbar
Schnittstelle	RS485 (optional)
Verstellbare Ablageflächen	4
Material Ablageflächen	Roste kunststoffbeschichtet
Belastbarkeit Ablagefläche	60 kg
Höhe Stellfüße	120 – 170 mm
Griff	Griffleiste
Fußpedalöffner	mechanisch
Art des Schlosses	mechanisch
Türe selbstschließend / Türanschlag	ja / rechts wechselbar
Isolierung	83 – 60 mm
Brutto- / Nettogewicht	129 / 112 kg
Zubehör	
CNS-Auflagerost	7112904
Auflagerost kunststoffbeschichtet	7112908
Auflageschiene U-Form rechts / links	
Nachrüstset Rollen	9590581
SmartCoolingHub	9086860
Produkttemperaturfühler	9590659
Fußpedalöffner	9901969
Side-by-Side-Set	

Kühlgerät GN 2 /1 mit dynamischer Kühlung und Edelstahl-Innenbehälter



GKPV 6520
ProfiLine

Brutto- / Nettorauminhalt	597 / 465 l
Außenmaße in mm (B / T / H)	700 / 830 / 2120
Innenmaße in mm (B / T / H)	510 / 650 / 1550
Energieeffizienzklasse ¹	B
Energieverbrauch in 365 Tagen	406 kWh
Klimaklasse (Energierichtlinie)	5
Temperaturklasse (Energierichtlinie)	M1
Klimaklasse (Sicherheitsnorm)	5
Umgebungstemperatur ²	+10 °C bis +40 °C
Kältemittel	R 290
Geräusch-Schalleistung	58 dB(A)
Anschlusswert	4,0 A
Frequenz / Spannung	50 Hz / 220 – 240V~
Wärmeabgabe	275 kJ/h
Kühlsystem	dynamisch
Abtauverfahren	automatisch
Temperaturbereich	-2 °C bis +15 °C
Gastronom	GN 2/1, 530 × 650 mm (Längseinschub)
Gehäusematerial / Farbe	Stahl / weiß
Türausführung	Stahl
Material Innenbehälter	Chrom-Nickel-Stahl
Art der Steuerung	LED-7-Segmentanzeige mit Tasten
Temperaturanzeige	außen digital
Alarm bei Störung	optisch und akustisch
Innenbeleuchtung	
Art der Vernetzbarkeit	SmartCoolingHub
Vernetzungslösung	Nachrüstbar
Schnittstelle	RS485 (optional)
Verstellbare Ablageflächen	4
Material Ablageflächen	Roste kunststoffbeschichtet
Belastbarkeit Ablagefläche	60 kg
Höhe Stellfüße	120 – 170 mm
Griff	Griffleiste
Art des Schlosses	mechanisch
Türe selbstschließend	ja
Türanschlag	rechts wechselbar
Isolierung	83 – 60 mm
Brutto- / Nettogewicht	127 / 111 kg
Zubehör	
CNS-Auflagerost	7112904
Auflagerost kunststoffbeschichtet	7112908
Nachrüstsatz Rollen	9590581
Schnittstellenwandler RS485	9086860
Fußpedalöffner	9590659
Side-by-Side-Set	9901947



GKPV 6573
ProfiLine

Brutto- / Nettorauminhalt	597 / 465 l
Außenmaße in mm (B / T / H)	700 / 830 / 2120
Innenmaße in mm (B / T / H)	510 / 650 / 1500
Energieeffizienzklasse ¹	C
Energieverbrauch in 365 Tagen	577 kWh
Klimaklasse (Energierichtlinie)	5
Temperaturklasse (Energierichtlinie)	M1
Klimaklasse (Sicherheitsnorm)	5
Umgebungstemperatur ²	+10 °C bis +40 °C
Kältemittel	R 290
Geräusch-Schalleistung	58 dB(A)
Anschlusswert	4,0 A
Frequenz / Spannung	50 Hz / 220 – 240V~
Wärmeabgabe	275 kJ/h
Kühlsystem	dynamisch
Abtauverfahren	automatisch
Temperaturbereich	+1 °C bis +15 °C
Gastronom	GN 2/1, 530 × 650 mm (Längseinschub)
Gehäusematerial / Farbe	Edelstahl / Edelstahl
Türausführung	Isolierglastür mit Edelstahlrahmen
Material Innenbehälter	Chrom-Nickel-Stahl
Art der Steuerung	LED-7-Segmentanzeige mit Tasten
Temperaturanzeige	außen digital
Alarm bei Störung	optisch und akustisch
Innenbeleuchtung	LED, separat schaltbar
Art der Vernetzbarkeit	SmartCoolingHub
Vernetzungslösung	Nachrüstbar
Schnittstelle	RS485 (optional)
Verstellbare Ablageflächen	4
Material Ablageflächen	Roste kunststoffbeschichtet
Belastbarkeit Ablagefläche	60 kg
Höhe Stellfüße	120 – 170 mm
Griff	Griffleiste
Art des Schlosses	mechanisch
Türe selbstschließend	ja
Türanschlag	rechts wechselbar
Isolierung	83 – 60 mm
Brutto- / Nettogewicht	135 / 119 kg
Zubehör	
CNS-Auflagerost	7112904
Auflagerost kunststoffbeschichtet	7112908
Nachrüstsatz Rollen	9590581
Schnittstellenwandler RS485	9086860
Fußpedalöffner	9590659
Side-by-Side-Set	9901969

Gefriergeräte GN 2 /1 mit dynamischer Kühlung und Edelstahl-Innenbehälter



GGPV 6590
ProfiPremiumline

Brutto- / Nettorauminhalt	597 / 465 l
Außenmaße in mm (B / T / H)	700 / 830 / 2120
Innenmaße in mm (B / T / H)	510 / 650 / 1550
Energieeffizienzklasse ¹	B
Energieverbrauch in 365 Tagen	1165 kWh
Klimaklasse (Energierichtlinie)	5
Temperaturklasse (Energierichtlinie)	L1
Klimaklasse (Sicherheitsnorm)	5
Umgebungstemperatur ²	+10 °C bis +40 °C
Kältemittel	R 600a
Geräusch-Schalleistung	60 dB(A)
Anschlusswert	1,5 A
Frequenz / Spannung	50 Hz / 220 – 240V~
Wärmeabgabe	767 kJ/h
Kühlsystem / Abtauverfahren	dynamisch / automatisch
Temperaturbereich	-10 °C bis -26 °C
Gastronom	GN 2/1, 530 × 650 mm (Längseinschub)
Gehäusematerial / Farbe	Edelstahl / Edelstahl
Türausführung	Edelstahl
Material Innenbehälter	Chrom-Nickel-Stahl
Art der Steuerung / Temperaturanzeige	LED-7-Segmentanzeige mit Tasten / außen digital
Alarm bei Störung	optisch und akustisch
Potentialfreier Kontakt	ja
Art der Vernetzbarkeit	SmartCoolingHub
Vernetzungslösung	Nachrüstbar
Schnittstelle	RS485
Verstellbare Ablageflächen	4
Material Ablageflächen	Roste Chrom-Nickel-Stahl
Belastbarkeit Ablagefläche	60 kg
Höhe Stellfüße	120 – 170 mm
Griff	Griffleiste
Fußpedalöffner	ja
Art des Schlosses	mechanisch
Türe selbstschließend / Türanschlag	ja / rechts wechselbar
Isolierung	83 – 60 mm
Brutto- / Nettogewicht	132 / 115 kg
Zubehör	
CNS-Auflagerost	7112904
Auflagerost kunststoffbeschichtet	7112908
Auflageschiene U-Form rechts / links	
Nachrüstsatz Rollen	9590581
SmartCoolingHub	6125784
Produkttemperaturfühler	9590407
Fußpedalöffner	9590659
Side-by-Side-Set	9901969



GGPV 1490
ProfiPremiumline

Brutto- / Nettorauminhalt	1361 / 1056 l
Außenmaße in mm (B / T / H)	1430 / 830 / 2120
Innenmaße in mm (B / T / H)	1236 / 650 / 1550
Energieeffizienzklasse ¹	C
Energieverbrauch in 365 Tagen	3287 kWh
Klimaklasse (Energierichtlinie)	5
Temperaturklasse (Energierichtlinie)	L1
Klimaklasse (Sicherheitsnorm)	5
Umgebungstemperatur ²	+10 °C bis +40 °C
Kältemittel	R 290
Geräusch-Schalleistung	60 dB(A)
Anschlusswert	4,0 A
Frequenz / Spannung	50 Hz / 220 – 240V~
Wärmeabgabe	1984 kJ/h
Kühlsystem / Abtauverfahren	dynamisch / automatisch
Temperaturbereich	-10 °C bis -26 °C
Gastronom	GN 2/1, 530 × 650 mm (Längseinschub)
Gehäusematerial / Farbe	Edelstahl / Edelstahl
Türausführung	Edelstahl
Material Innenbehälter	Chrom-Nickel-Stahl
Art der Steuerung / Temperaturanzeige	LED-7-Segmentanzeige mit Tasten / außen digital
Alarm bei Störung	optisch und akustisch
Potentialfreier Kontakt	ja
Art der Vernetzbarkeit	SmartCoolingHub
Vernetzungslösung	Nachrüstbar
Schnittstelle	RS485
Verstellbare Ablageflächen	8
Material Ablageflächen	Roste Chrom-Nickel-Stahl
Belastbarkeit Ablagefläche	60 kg
Höhe Stellfüße	120 – 170 mm
Griff	Griffleiste
Fußpedalöffner	ja
Art des Schlosses	mechanisch
Türe selbstschließend / Türanschlag	ja / links fest / rechts fest
Isolierung	83 – 60 mm
Brutto- / Nettogewicht	213 / 189 kg
Zubehör	
CNS-Auflagerost	7112904
Auflagerost kunststoffbeschichtet	7112908
Auflageschiene U-Form rechts / links	9001761 / 9001757
Nachrüstsatz Rollen	9590583
SmartCoolingHub	6125784
Produkttemperaturfühler	9590407
Fußpedalöffner	9590639
Side-by-Side-Set	9901969



GGPv 1470

ProfiLine

Brutto- / Nettorauminhalt	1361 / 1056 l
Außenmaße in mm (B / T / H)	1430 / 830 / 2120
Innenmaße in mm (B / T / H)	1236 / 650 / 1550
Energieeffizienzklasse ¹	C
Energieverbrauch in 365 Tagen	3333 kWh
Klimaklasse (Energierichtlinie)	5
Temperaturklasse (Energierichtlinie)	L1
Klimaklasse (Sicherheitsnorm)	5
Umgebungstemperatur ²	+10 °C bis +40 °C
Kältemittel	R 290
Geräusch-Schallleistung	60 dB(A)
Anschlusswert	4,0 A
Frequenz / Spannung	50 Hz / 220 - 240V~
Wärmeabgabe	1984 kJ/h
Kühlsystem	dynamisch
Abtauverfahren	automatisch
Temperaturbereich	-10 °C bis -26 °C
Gastronorm	GN 2/1, 530 × 650 mm (Längseinschub)
Gehäusematerial / Farbe	Edelstahl / Edelstahl
Türausführung	Edelstahl
Material Innenbehälter	Chrom-Nickel-Stahl
Art der Steuerung	LED-7-Segmentanzeige mit Tasten
Temperaturanzeige	außen digital
Alarm bei Störung	optisch und akustisch
Art der Vernetzbarkeit	SmartCoolingHub
Vernetzungslösung	Nachrüstbar
Schnittstelle	RS485 (optional)
Verstellbare Ablageflächen	8
Material Ablageflächen	Roste kunststoffbeschichtet
Belastbarkeit Ablagefläche	60 kg
Höhe Stellfüße	120 - 170 mm
Griff	Griffleiste
Art des Schlosses	mechanisch
Türe selbstschließend	ja
Türanschlag	links fest / rechts fest
Isolierung	83 - 60 mm
Brutto- / Nettogewicht	214 / 196 kg
Zubehör	
CNS-Auflagerost	7112904
Auflagerost kunststoffbeschichtet	7112908
Auflageschiene U-Form rechts / links	9001761 / 9001757
Nachrüstatz Rollen	9590583
Schnittstellenwandler RS485	9086860
Fußpedalöffner	9590639
Side-by-Side-Set	9901969



GGPv 6570

ProfiLine

Brutto- / Nettorauminhalt	597 / 465 l
Außenmaße in mm (B / T / H)	700 / 830 / 2120
Innenmaße in mm (B / T / H)	510 / 650 / 1550
Energieeffizienzklasse ¹	C
Energieverbrauch in 365 Tagen	1874 kWh
Klimaklasse (Energierichtlinie)	5
Temperaturklasse (Energierichtlinie)	L1
Klimaklasse (Sicherheitsnorm)	5
Umgebungstemperatur ²	+10 °C bis +40 °C
Kältemittel	R 290
Geräusch-Schallleistung	60 dB(A)
Anschlusswert	4,0 A
Frequenz / Spannung	50 Hz / 220 - 240V~
Wärmeabgabe	1088 kJ/h
Kühlsystem	dynamisch
Abtauverfahren	automatisch
Temperaturbereich	-10 °C bis -26 °C
Gastronorm	GN 2/1, 530 × 650 mm (Längseinschub)
Gehäusematerial / Farbe	Edelstahl / Edelstahl
Türausführung	Edelstahl
Material Innenbehälter	Chrom-Nickel-Stahl
Art der Steuerung	LED-7-Segmentanzeige mit Tasten
Temperaturanzeige	außen digital
Alarm bei Störung	optisch und akustisch
Art der Vernetzbarkeit	SmartCoolingHub
Vernetzungslösung	Nachrüstbar
Schnittstelle	RS485 (optional)
Verstellbare Ablageflächen	4
Material Ablageflächen	Roste kunststoffbeschichtet
Belastbarkeit Ablagefläche	60 kg
Höhe Stellfüße	120 - 170 mm
Griff	Griffleiste
Art des Schlosses	mechanisch
Türe selbstschließend	ja
Türanschlag	rechts wechselbar
Isolierung	83 - 60 mm
Brutto- / Nettogewicht	137 / 120 kg
Zubehör	
CNS-Auflagerost	7112904
Auflagerost kunststoffbeschichtet	7112908
Auflageschiene U-Form rechts / links	9001761 / 9001757
Nachrüstatz Rollen	9590581
Schnittstellenwandler RS485	9086860
Fußpedalöffner	9590659
Side-by-Side-Set	9901969



GGPv 6520

ProfiLine

Brutto- / Nettorauminhalt	597 / 465 l
Außenmaße in mm (B / T / H)	700 / 830 / 2120
Innenmaße in mm (B / T / H)	510 / 650 / 1550
Energieeffizienzklasse ¹	C
Energieverbrauch in 365 Tagen	1874 kWh
Klimaklasse (Energierichtlinie)	5
Temperaturklasse (Energierichtlinie)	L1
Klimaklasse (Sicherheitsnorm)	5
Umgebungstemperatur ²	+10 °C bis +40 °C
Kältemittel	R 290
Geräusch-Schallleistung	60 dB(A)
Anschlusswert	4,0 A
Frequenz / Spannung	50 Hz / 220 - 240V~
Wärmeabgabe	1088 kJ/h
Kühlsystem	dynamisch
Abtauverfahren	automatisch
Temperaturbereich	-10 °C bis -26 °C
Gastronorm	GN 2/1, 530 × 650 mm (Längseinschub)
Gehäusematerial / Farbe	Stahl / weiß
Türausführung	Stahl
Material Innenbehälter	Chrom-Nickel-Stahl
Art der Steuerung	LED-7-Segmentanzeige mit Tasten
Temperaturanzeige	außen digital
Alarm bei Störung	optisch und akustisch
Art der Vernetzbarkeit	SmartCoolingHub
Vernetzungslösung	Nachrüstbar
Schnittstelle	RS485 (optional)
Verstellbare Ablageflächen	4
Material Ablageflächen	Roste kunststoffbeschichtet
Belastbarkeit Ablagefläche	60 kg
Höhe Stellfüße	120 - 170 mm
Griff	Griffleiste
Art des Schlosses	mechanisch
Türe selbstschließend	ja
Türanschlag	rechts wechselbar
Isolierung	83 - 60 mm
Brutto- / Nettogewicht	136 / 120 kg
Zubehör	
CNS-Auflagerost	7112904
Auflagerost kunststoffbeschichtet	7112908
Auflageschiene U-Form rechts / links	9001761 / 9001757
Nachrüstatz Rollen	9590581
Schnittstellenwandler RS485	9086860
Fußpedalöffner	9590659
Side-by-Side-Set	9901947

¹ Entsprechend der EU-Verordnung 2015/1094-IV.
² Gibt die Umgebungstemperatur an, bei der das Gerät sicher betrieben werden kann.



Längere Haltbarkeit, kürzere Laufwege – mit den neuen Kühltischen von Liebherr

Hektische Betriebsamkeit auf engstem Raum – das Arbeiten in einer Profiküche erfordert Geräte, die sich flexibel an Gegebenheiten anpassen und in jeder Situation einwandfrei funktionieren. Passgenaue Liebherr-Kühltische in durchdachter Höhe ermöglichen kurze Laufwege und optimale Abläufe. Dank gleichmäßiger Temperaturverteilung bis in den letzten Winkel halten sie Lebensmittel zuverlässig frisch und länger haltbar. Und das da, wo sie griffbereit gebraucht werden. In Verbindung mit hochwertigem Edelstahl sorgen Kühltische von Liebherr für eine kondensatfreie, hygienische Lagerung und maximale Reinigungsfreundlichkeit. Noch mehr Komfort garantieren die GN-konformen Schubfächer, deren Anzahl Sie nach Ihren individuellen Bedürfnissen auswählen. Doch mit unserer neuen Gerätereihe profitieren Sie nicht nur von enormer Flexibilität, sondern auch von höchster Robustheit und Langlebigkeit. Und nicht zuletzt von niedrigen Energie- und Gesamtbetriebskosten.

Die Vorteile im Überblick



GN-Behälter kompatibel

Liebherr-Kühlgeräte für die Gastronomie sind generell für die Verwendung von Gastronorm-Behältnissen ausgelegt. Somit ist jeder bisher genutzte Standardbehälter weiterverwendbar.

Lebensmittelechter Innenraum

Alle in den Liebherr-Geräten für Gastronomie verwendeten Materialien sind lebensmittelecht und eignen sich damit optimal für die Lagerung unverpackter Lebensmittel.

1/3-, 1/2-, 2/3-Schubfächer

Liebherr-Kühltische lassen sich je nach Bedarf mit unterschiedlich hohen Schubfächern konfigurieren. Sie haben die Wahl zwischen drei Varianten: 1/3-, 1/2- oder 2/3-Schubfach.



Tischplatten

Mit der passenden Edelstahl-Tischplatte wird Ihr Liebherr-Kühltisch zur Arbeitsfläche – auf Wunsch mit oder ohne Spritzschutz. Und sollten Sie eine maßgefertigte Lösung planen, sind unsere Kühltische auch als Version ohne Arbeitsplatte erhältlich.



FRTSvG 7582 S01 Performance



Herausnehmbare Schubfächer

Kühltische von Liebherr beweisen ihre Funktionalität bis ins Detail. So lassen sich die Schubfächer mühelos zum Reinigen entnehmen. Anschließend werden sie ebenso einfach wieder in die Teleskop-schienen eingehakt.



Türen

Bei Kühltischen stehen zwei Ausführungen zur Auswahl: mit Schubfächern oder mit Tür. Letztere bleibt bei einem Öffnungswinkel von über 90° zum leichten Be- und Entladen automatisch geöffnet.

Erfüllung der DIN EN 60335 zur Gerätesicherheit

Für bestmögliche Produktsicherheit werden zusätzlich zur gesetzlich geforderten CE-Kennzeichnung alle sicherheitstechnisch relevanten Bereiche von einem unabhängigen Labor geprüft.

Energielabel gem. EU-Richtlinie 2015/1094

Das Energielabel zeigt auf einen Blick, wie sparsam professionelle Liebherr-Geräte sind. Der geringe Energieverbrauch macht sich auch in minimalen Gesamtbetriebskosten bemerkbar.



Höhenverstellbare Füße

Mit höhenverstellbaren Füßen lässt sich die Gerätehöhe an Ihre Bedürfnisse und Gewohnheiten anpassen. So können Sie Ihr Gerät beispielsweise erhöhen, um leichter darunter zu reinigen.

Intuitive Menüführung

Komfort per Fingertipp: Lesen Sie den Gerätestatus ab, ohne die Tür zu öffnen – ganz einfach auf dem flächenbündigen Bedienpanel. Die Menüführung ist selbsterklärend und wird über drei Touch-Buttons gesteuert.

Qualität bis ins Detail

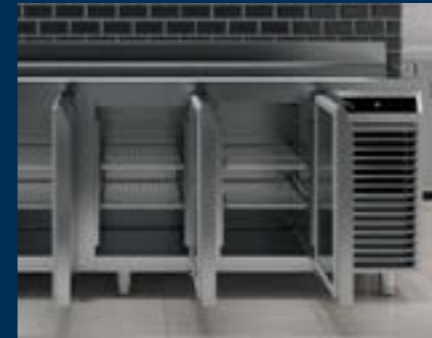

Edelstahl innen und außen

Hygienisch und langlebig: Der komplette Korpus und Innenraum ist aus hochwertigem Edelstahl gefertigt. Für leichte Reinigung und lange Freude an Ihrem Gerät.



Ultra-efficient

Stetig steigende Strompreise erhöhen die Anforderungen an die Effizienz von Kühl- und Gefriergeräten. Vom Kompressor über die Dichtung bis zur Elektronik schöpft Liebherr das Einsparpotenzial aller Komponenten voll aus. Das Ergebnis kann sich sehen lassen – vor allem auf Ihrer Gesamtbetriebskostenrechnung.



Wechselbare Türdichtung

Sparen Sie Zeit und Geld: Die steckbaren Türdichtungen von Liebherr werden problemlos ausgetauscht. Ist eine Dichtung beschädigt, können Sie sie ganz ohne Werkzeug selbst ersetzen.



LIEBHERR

Komfort per Fingertipp

Die über Touch-Buttons gesteuerte Elektronik ermöglicht eine gradgenaue Temperatureinstellung.



Rahmenheizung

Kämpfen Sie nie wieder mit Schimmel- und Eisbildung. Um eine mögliche Betauung zu verhindern, sind alle professionellen Tiefkühltsche und Kühltsche von Liebherr mit einer Rahmenheizung ausgestattet. Sie reduziert zum einen den Reinigungsaufwand und verbessert zum anderen die Hygiene.

Vorteil der Heißgasabtauung

Zeitspanne des Temperaturanstiegs wird verringert



Energieeffiziente Heißgasabtauung (bei Plug-in Modellen)

Seltener und schneller abtauen. Die elektronische Steuerung errechnet anhand der Kompressorlaufzeit die optimalen Abtauzyklen. Energieeffizientes Heißgas verkürzt die Abtauzeit von ca. 30 auf nur ca. 10 Minuten – bei geringem Temperaturanstieg im Gerät. So müssen die Lebensmittel während der Abtauphase nicht entnommen werden und sind keinen unnötigen Temperaturschwankungen ausgesetzt.



Temperaturstabilität gem. DIN EN 16825:2015

Um ihre Qualität zu erhalten, dürfen Lebensmittel nur geringen Temperaturschwankungen ausgesetzt sein. Mit stabilen Werten zwischen $-1\text{ }^{\circ}\text{C}$ und $+5\text{ }^{\circ}\text{C}$ bzw. zwischen $-15\text{ }^{\circ}\text{C}$ und $-18\text{ }^{\circ}\text{C}$ bieten Liebherr-Geräte ideale Bedingungen.

Sortimentsübersicht

2 Fächer



3 Fächer



4 Fächer



Schubfach-Optionen



 100–150 mm
höhenverstellbare Füße
Optional: ohne Füße

 Rollen

- 1 Türen**
- 2 Schubfächer 2 × 1/2**
(Innenhöhe 20 cm)
- 3 Schubfächer 3 × 1/3**
(Innenhöhe 15 cm)
- 4 Schubfächer 1/3 + 2/3**
(Innenhöhe 30 cm)

Plug-in-Lösung und Remote-Kühlung
Alle Kühl- und Tiefkühlische sind jeweils als steckerfertiges Gerät oder mit Remote-Kühlung verfügbar. Sie lassen sich damit perfekt an Ihre individuellen Bedürfnisse oder lokalen Gegebenheiten anpassen. Alle Gerät bieten zusätzlich die Option zur Sockelaufstellung.

Modellvarianten (Arbeitsplatte)

Zusätzliche Nummer für die Arbeitsplatte

001	ohne Arbeitsplatte
T01	Edelstahl-Arbeitsplatte ohne Spritzschutz
S01	Edelstahl-Arbeitsplatte mit Spritzschutz



Die Arbeitsplatten der neuen Kühlische sind in drei verschiedenen Ausführungen erhältlich. Die entsprechende Nummer muss bei der Modellnummer (001, T01, S01) am Ende ergänzt werden. **Beispiel: FFTSvsg 7521 001**

Kühlische

Produktname		Türen/Schubfächer (links nach rechts)			
Plug-in	Remote	1. Fach	2. Fach	3. Fach	4. Fach
FRTSvsg 7521	FRTSrg 7521	Isolierte Tür	Isolierte Tür		
FRTSvsg 7550	FRTSrg 7550	Schubfächer 2× 1/2	Isolierte Tür		
FRTSvsg 7551	FRTSrg 7551	Schubfächer 1/3 + 2/3	Isolierte Tür		
FRTSvsg 7552	FRTSrg 7552	Schubfächer 3× 1/3	Isolierte Tür		
FRTSvsg 7522	FRTSrg 7522	Schubfächer 2× 1/2	Schubfächer 2× 1/2		
FRTSvsg 7523	FRTSrg 7523	Schubfächer 3× 1/3	Schubfächer 2× 1/2		
FRTSvsg 7524	FRTSrg 7524	Schubfächer 3× 1/3	Schubfächer 3× 1/3		
FRTSvsg 7531	FRTSrg 7531	Isolierte Tür	Isolierte Tür	Isolierte Tür	
FRTSvsg 7553	FRTSrg 7553	Schubfächer 2× 1/2	Isolierte Tür	Isolierte Tür	
FRTSvsg 7555	FRTSrg 7555	Schubfächer 3× 1/3	Isolierte Tür	Isolierte Tür	
FRTSvsg 7556	FRTSrg 7556	Schubfächer 2× 1/2	Schubfächer 2× 1/2	Isolierte Tür	
FRTSvsg 7559	FRTSrg 7559	Schubfächer 1/3 + 2/3	Schubfächer 2× 1/2	Isolierte Tür	
FRTSvsg 7561	FRTSrg 7561	Schubfächer 3× 1/3	Schubfächer 1/3 + 2/3	Isolierte Tür	
FRTSvsg 7532	FRTSrg 7532	Schubfächer 2× 1/2	Schubfächer 2× 1/2	Schubfächer 2× 1/2	
FRTSvsg 7563	FRTSrg 7563	Schubfächer 2× 1/2	Schubfächer 2× 1/2	Schubfächer 3× 1/3	
FRTSvsg 7565	FRTSrg 7565	Schubfächer 2× 1/2	Schubfächer 3× 1/3	Schubfächer 3× 1/3	
FRTSvsg 7566	FRTSrg 7566	Schubfächer 2× 1/2	Schubfächer 3× 1/3	Schubfächer 1/3+2/3	
FRTSvsg 7541	FRTSrg 7541	Isolierte Tür	Isolierte Tür	Isolierte Tür	Isolierte Tür
FRTSvsg 7570	FRTSrg 7570	Schubfächer 2× 1/2	Isolierte Tür	Isolierte Tür	Isolierte Tür
FRTSvsg 7572	FRTSrg 7572	Schubfächer 3× 1/3	Isolierte Tür	Isolierte Tür	Isolierte Tür
FRTSvsg 7573	FRTSrg 7573	Schubfächer 2× 1/2	Schubfächer 2× 1/2	Isolierte Tür	Isolierte Tür
FRTSvsg 7576	FRTSrg 7576	Schubfächer 2× 1/2	Schubfächer 1/3 + 2/3	Isolierte Tür	Isolierte Tür
FRTSvsg 7578	FRTSrg 7578	Schubfächer 2× 1/2	Schubfächer 2× 1/2	Schubfächer 2× 1/2	Isolierte Tür
FRTSvsg 7582	FRTSrg 7582	Schubfächer 2× 1/2	Schubfächer 2× 1/2	Schubfächer 3× 1/3	Isolierte Tür

Tiefkühlische

Plug-in	Remote	1. Fach	2. Fach	3. Fach	4. Fach
FFTSvsg 7521	FFTSrg 7521	Isolierte Tür	Isolierte Tür		
FFTSvsg 7531	FFTSrg 7531	Isolierte Tür	Isolierte Tür	Isolierte Tür	
FFTSvsg 7541	FFTSrg 7541	Isolierte Tür	Isolierte Tür	Isolierte Tür	Isolierte Tür



FRTSsvg 7570 Var. T01

Performance

Brutto- / Nettorauminhalt	599 / 340 l
Außenmaße in mm (B / T / H)	2260 / 700 / 850
Innenmaße in mm (B / T / H)	1800 / 550 / 570
Energieeffizienzklasse ¹	C
Energieverbrauch in 365 Tagen	1232 kWh
Klimaklasse (Energierichtlinie)	4
Temperaturklasse (Energierichtlinie)	M1
Klimaklasse (Sicherheitsnorm)	5
Umgebungstemperatur ²	+10 °C bis +40 °C
Kältemittel	R 290
Geräusch-Schalleistung	56 dB(A)
Anschlusswert	1,2 A
Frequenz / Spannung	50 Hz / 220 – 240V~
Kühlsystem / Abtauverfahren	dynamisch / automatisch
Temperaturbereich	-2 °C bis +8 °C
Gastronom	GN 1/1, 530 × 325 mm (Längseinschub)
Gehäusematerial / Farbe	Chrom-Nickel-Stahl / Edelstahl
Türausführung / Material Innenbehälter	Edelstahl / Chrom-Nickel-Stahl
Art der Steuerung / Temperaturanzeige	LED-7-Segmentanzeige mit Tasten / außen digital
Alarm bei Störung	optisch
Anzahl der Abteile	4
Abteil 1	2 Schubfächer 1/2
Abteil 2	Tür
Abteil 3	Tür
Abteil 4	Tür
Schubfach-Auszugssystem / Arbeitsplatte	Teleskop-Vollauszug / mit Arbeitsplatte
Min. / Max. Temperaturaufzeichnung	ja
Art der Vernetzbarkeit	SmartCoolingHub
Vernetzungslösung	Nachrüstbar
Schnittstelle	RS485 (optional)
Ablageflächen Kühlteil	9
Verstellbare Ablageflächen / Material Ablageflächen	6 / Roste kunststoffbeschichtet
Belastbarkeit Ablagefläche	30 kg
Höhe Stellfüße	100 – 150 mm
Griff	Edelstahl
Türe selbstschließend	ja
Türanschlag	links fest / rechts fest
Isolierung	60 mm
Brutto- / Nettogewicht	259 / 231 kg
Zubehör	
Tragrost Edelstahl / grau	7790638 / 7790551
Lagerbock links / Lagerbock rechts	7790590 / 7790589
Schnittstellenwandler RS485	7790639
Rollen-Set 4 Stück	
Rollen-Set 6 Stück	7790637

FRTSsvg 7556 Var. T01

Performance

Brutto- / Nettorauminhalt	440 / 223 l
Außenmaße in mm (B / T / H)	1780 / 700 / 850
Innenmaße in mm (B / T / H)	1320 / 555 / 570
Energieeffizienzklasse ¹	C
Energieverbrauch in 365 Tagen	1017 kWh
Klimaklasse (Energierichtlinie)	4
Temperaturklasse (Energierichtlinie)	M1
Klimaklasse (Sicherheitsnorm)	5
Umgebungstemperatur ²	+10 °C bis +40 °C
Kältemittel	R 290
Geräusch-Schalleistung	56 dB(A)
Anschlusswert	1,2 A
Frequenz / Spannung	50 Hz / 220 – 240V~
Kühlsystem / Abtauverfahren	dynamisch / automatisch
Temperaturbereich	-2 °C bis +8 °C
Gastronom	GN 1/1, 530 × 325 mm (Längseinschub)
Gehäusematerial / Farbe	Chrom-Nickel-Stahl / Edelstahl
Türausführung / Material Innenbehälter	Edelstahl / Chrom-Nickel-Stahl
Art der Steuerung / Temperaturanzeige	LED-7-Segmentanzeige mit Tasten / außen digital
Alarm bei Störung	optisch
Anzahl der Abteile	3
Abteil 1	2 Schubfächer 1/2
Abteil 2	2 Schubfächer 1/2
Abteil 3	Tür
Schubfach-Auszugssystem / Arbeitsplatte	Teleskop-Vollauszug / mit Arbeitsplatte
Min. / Max. Temperaturaufzeichnung	ja
Art der Vernetzbarkeit	SmartCoolingHub
Vernetzungslösung	Nachrüstbar
Schnittstelle	RS485 (optional)
Ablageflächen Kühlteil	3
Verstellbare Ablageflächen / Material Ablageflächen	2 / Roste kunststoffbeschichtet
Belastbarkeit Ablagefläche	30 kg
Höhe Stellfüße	100 – 150 mm
Griff	Edelstahl
Türe selbstschließend	ja
Türanschlag	links fest / rechts fest
Isolierung	60 mm
Brutto- / Nettogewicht	230 / 209 kg
Zubehör	
Tragrost Edelstahl / grau	7790638 / 7790551
Lagerbock links / Lagerbock rechts	7790590 / 7790589
Schnittstellenwandler RS485	7790639
Rollen-Set 4 Stück	
Rollen-Set 6 Stück	7790636



FRTSsvg 7550 Var. T01

Performance

Brutto- / Nettorauminhalt	280 / 157 l
Außenmaße in mm (B / T / H)	1300 / 700 / 850
Innenmaße in mm (B / T / H)	840 / 555 / 570
Energieeffizienzklasse ¹	B
Energieverbrauch in 365 Tagen	699 kWh
Klimaklasse (Energierichtlinie)	4
Temperaturklasse (Energierichtlinie)	M1
Klimaklasse (Sicherheitsnorm)	5
Umgebungstemperatur ²	+10 °C bis +40 °C
Kältemittel	R 290
Geräusch-Schalleistung	56 dB(A)
Anschlusswert	1,2 A
Frequenz / Spannung	50 Hz / 220 – 240V~
Kühlsystem / Abtauverfahren	dynamisch / automatisch
Temperaturbereich	-2 °C bis +8 °C
Gastronom	GN 1/1, 530 × 325 mm (Längseinschub)
Gehäusematerial / Farbe	Chrom-Nickel-Stahl / Edelstahl
Türausführung / Material Innenbehälter	Edelstahl
Art der Steuerung / Temperaturanzeige	LED-7-Segmentanzeige mit Tasten / außen digital
Alarm bei Störung	optisch
Anzahl der Abteile	2
Abteil 1	2 Schubfächer 1/2
Abteil 2	Tür
Schubfach-Auszugssystem / Arbeitsplatte	Teleskop-Vollauszug / mit Arbeitsplatte
Min. / Max. Temperaturaufzeichnung	ja
Art der Vernetzbarkeit	SmartCoolingHub
Vernetzungslösung	Nachrüstbar
Schnittstelle	RS485 (optional)
Ablageflächen Kühlteil	3
Verstellbare Ablageflächen / Material Ablageflächen	2 / Roste kunststoffbeschichtet
Belastbarkeit Ablagefläche	30 kg
Höhe Stellfüße	100 – 150 mm
Griff	Edelstahl
Türe selbstschließend	ja
Türanschlag	links fest / rechts fest
Isolierung	60 mm
Brutto- / Nettogewicht	172 / 155 kg
Zubehör	
Tragrost Edelstahl / grau	7790638 / 7790551
Lagerbock links	7790590
Lagerbock rechts	7790589
Schnittstellenwandler RS485	7790639
Rollen-Set 4 Stück	7790636

FRTSsvg 7521 Var. T01

Performance

Brutto- / Nettorauminhalt	280 / 182 l
Außenmaße in mm (B / T / H)	1300 / 700 / 850
Innenmaße in mm (B / T / H)	840 / 555 / 570
Energieeffizienzklasse ¹	B
Energieverbrauch in 365 Tagen	608 kWh
Klimaklasse (Energierichtlinie)	5
Temperaturklasse (Energierichtlinie)	M1
Klimaklasse (Sicherheitsnorm)	5
Umgebungstemperatur ²	+10 °C bis +40 °C
Kältemittel	R 290
Geräusch-Schalleistung	56 dB(A)
Anschlusswert	1,2 A
Frequenz / Spannung	50 Hz / 220 – 240V~
Kühlsystem / Abtauverfahren	dynamisch / automatisch
Temperaturbereich	-2 °C bis +8 °C
Gastronom	GN 1/1, 530 × 325 mm (Längseinschub)
Gehäusematerial / Farbe	Chrom-Nickel-Stahl / Edelstahl
Türausführung / Material Innenbehälter	Edelstahl
Art der Steuerung / Temperaturanzeige	LED-7-Segmentanzeige mit Tasten / außen digital
Alarm bei Störung	optisch
Anzahl der Abteile	2
Abteil 1	Tür
Abteil 2	Tür
Schubfach-Auszugssystem / Arbeitsplatte	mit Arbeitsplatte
Min. / Max. Temperaturaufzeichnung	ja
Art der Vernetzbarkeit	SmartCoolingHub
Vernetzungslösung	Nachrüstbar
Schnittstelle	RS485 (optional)
Ablageflächen Kühlteil	6
Verstellbare Ablageflächen / Material Ablageflächen	4 / Roste kunststoffbeschichtet
Belastbarkeit Ablagefläche	30 kg
Höhe Stellfüße	100 – 150 mm
Griff	Edelstahl
Türe selbstschließend	ja
Türanschlag	links fest / rechts fest
Isolierung	60 mm
Brutto- / Nettogewicht	161 / 143 kg
Zubehör	
Tragrost Edelstahl / grau	7790638 / 7790551
Lagerbock links	7790590
Lagerbock rechts	7790589
Schnittstellenwandler RS485	7790639
Rollen-Set 4 Stück	7790636

Die Vorteile im Überblick

Dynamisches Kühlsystem

Leistungsstarkes dynamisches Kühlsystem für stabile und gleichmäßig verteilte Innentemperaturen. Der Ventilator-Türkontaktschalter minimiert den Kälteverlust bei Türöffnungen. Dank des Verdampfers ist das System nahezu wartungsfrei.



GN-Behälter kompatibel

Liebherr-Kühlgeräte für die Gastronomie sind generell für die Verwendung von Gastronorm-Behältnissen ausgelegt. Somit ist jeder bisher genutzte Standardbehälter weiterverwendbar.

Tragroste

Die kunststoffbeschichteten Tragroste erlauben eine variable Nutzung des Innenraums und sind bis 60 kg belastbar, damit Ware auch bei extremen Gewichten sicher lagert.

Fugenloser Innenbehälter

Der tiefgezogene Innenbehälter aus lebensmittelechtem Polystyrol in gewerblicher Ausführung ist geruchsneutral, sehr robust, langlebig und ermöglicht durch große Eckradien eine einfache Reinigung für perfekte Hygiene.

Edelstahl Gehäuse

Das Edelstahl-Außengehäuse aus einteiligen Seitenwänden ist ohne Spalten ausgeführt, somit sehr pflegeleicht und hygienisch.



Bodenablauf

Der integrierte Bodenablauf im Liebherr-Gastrogerät ermöglicht eine komfortable Reinigung in großen Radien. Wasser läuft einfach ab und Ihr Gerät ist schnell wieder hygienisch rein.

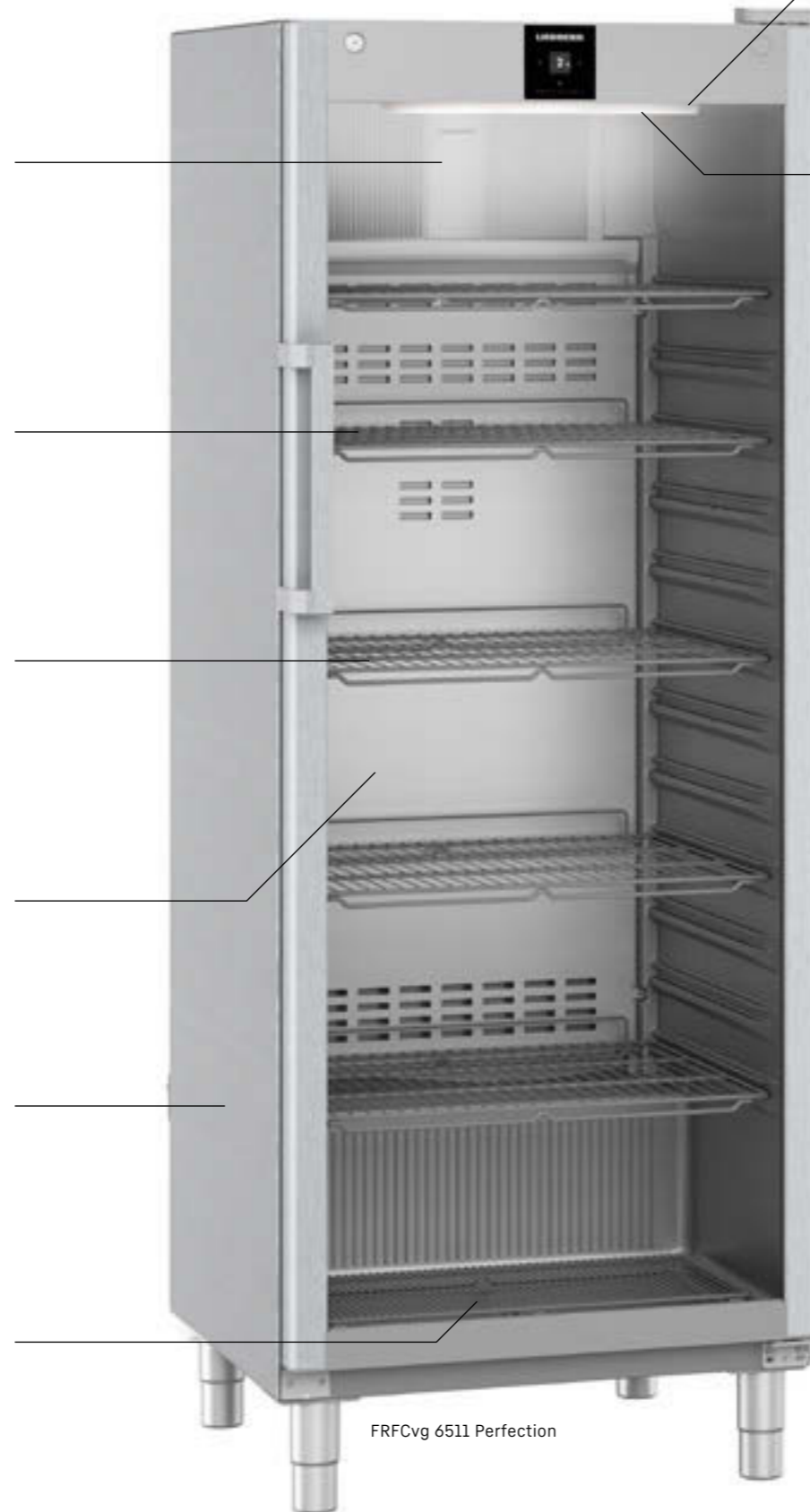

FRFCvg 6511 Perfection

LightAlarm

Bei einem unkontrollierten Temperaturanstieg oder anderen Problemen beginnt die Innenbeleuchtung des Geräts zu blinken. So wird schnell ersichtlich, dass Handlungsbedarf besteht.



LED-Beleuchtung

Selbst bei dunkler Umgebung sorgt die LED-Deckenbeleuchtung für eine gute Ausleuchtung des Innenraums. Das erspart nicht nur langes Suchen, sondern vor allem auch Energiekosten.

Smart Frost

Mit SmartFrost wird die Bereifung des Innenraums und des Lagerguts stark reduziert. Abtauen ist seltener erforderlich, da der eingeschäumte Verdampfer energieeffizient für gleichmäßige Kühlung sorgt.

No Frost

Mit professionellen Geräten von Liebherr ist kein Abtauen mehr nötig. Auftretende Feuchtigkeit wird durch die Umluftkühlung gebunden, zyklische Abtauphasen vertreiben selbst letzte Feuchtepartikel aus dem Innenraum. Für eine komfortable, sichere und eisfreie Lagerung.



Komfort per Fingertipp

Lesen Sie den Gerätestatus ab, ohne die Tür zu öffnen – ganz einfach auf dem flächenbündig in die Tür integrierten Bedienpanel. Die Menüführung ist selbsterklärend und wird über drei Touch-Buttons gesteuert.



Erweiterter Temperaturbereich -2 °C/+15 °C

Liebherr-Kühlschränke verfügen über einen erweiterten Temperaturbereich von -2 °C bis +15 °C. So bleibt selbst Fleisch lange frisch und geschmackvoll.



HumidityControl

Erst das Zusammenspiel aus richtiger Temperatur und Luftfeuchtigkeit bewirkt perfekte Klimabedingungen. Mit HumidityControl können Sie die Luftfeuchte auf Ihre Bedürfnisse anpassen. Für ein optimales Lagerklima und extra langen Frischegenuss.



FRFCvg 6511

Perfection

Brutto- / Nettorauminhalt	688 / 478 l
Außenmaße in mm (B / T / H)	747 / 769 / 2018
Innenmaße in mm (B / T / H)	620 / 531 / 1642
Energieeffizienzklasse ¹	D
Energieverbrauch in 365 Tagen	984 kWh
Klimaklasse (Energierichtlinie)	4
Temperaturklasse (Energierichtlinie)	M1
Klimaklasse (Sicherheitsnorm)	5
Umgebungstemperatur ²	+10 °C bis +40 °C
Kältemittel	R 600a
Geräusch-Schallleistung	49 dB(A)
Anschlusswert	2,0 A
Frequenz / Spannung	50 Hz / 220 - 240V-
Wärmeabgabe	658 kJ/h
Kühlsystem / Abtauverfahren	dynamisch / automatisch
Temperaturbereich	+1 °C bis +15 °C
Gastronorm	GN 2/1, 650 × 530 mm (Quereinschub)
Gehäusematerial / Farbe	Edelstahl / Edelstahl
Türausführung	Glas
Material Innenbehälter	Kunststoff silver
Art der Steuerung	Monochrom-Display, Touch-Buttons
Temperaturanzeige	außen digital
Alarm bei Störung	optisch und akustisch
Innenbeleuchtung	LED-Deckenbeleuchtung, separat schaltbar und dimmbar
Art der Vernetzbarkeit	SmartModule
Vernetzungslösung	Nachrüstbar
Schnittstelle	WLAN/LAN (optional)
Verstellbare Ablageflächen	5
Material Ablageflächen	Roste kunststoffbeschichtet
Belastbarkeit Ablagefläche	60 kg
Höhe Stellfüße	150 - 180 mm
Griff	Aluminiumgriff
Art des Schlosses	mechanisch
Türe selbstschließend	ja
Türanschlag	rechts wechselbar
Isolierung	43/26 mm
Brutto- / Nettogewicht	118 / 109 kg
Zubehör	
Tragrost Edelstahl / grau / weiß	7112570 / 7112568 / 7112566
Bodenrost Edelstahl / grau / weiß	7113227 / 7113231 / 7113223
Rollen Ø 80 mm	9086926
Rollen Ø 100 mm	9080023
Sonderschließungen (bis zu 5 Stück)	auf Anfrage
Side-by-Side-Set	auf Anfrage
SmartModule	6145269



FRFCvg 6501

Perfection

Brutto- / Nettorauminhalt	655 / 479 l
Außenmaße in mm (B / T / H)	747 / 769 / 2018
Innenmaße in mm (B / T / H)	620 / 531 / 1660
Energieeffizienzklasse ¹	C
Energieverbrauch in 365 Tagen	635 kWh
Klimaklasse (Energierichtlinie)	5
Temperaturklasse (Energierichtlinie)	M1
Klimaklasse (Sicherheitsnorm)	5
Umgebungstemperatur ²	+10 °C bis +40 °C
Kältemittel	R 600a
Geräusch-Schallleistung	49 dB(A)
Anschlusswert	2,0 A
Frequenz / Spannung	50 Hz / 220 - 240V-
Wärmeabgabe	408 kJ/h
Kühlsystem / Abtauverfahren	dynamisch / automatisch
Temperaturbereich	-2 °C bis +15 °C
Gastronorm	GN 2/1, 650 × 530 mm (Quereinschub)
Gehäusematerial / Farbe	Edelstahl / Edelstahl
Türausführung	Volltür
Material Innenbehälter	Kunststoff silver
Art der Steuerung	Monochrom-Display, Touch-Buttons
Temperaturanzeige	außen digital
Alarm bei Störung	optisch und akustisch
Innenbeleuchtung	LED-Deckenbeleuchtung
Art der Vernetzbarkeit	SmartModule
Vernetzungslösung	Nachrüstbar
Schnittstelle	WLAN/LAN (optional)
Verstellbare Ablageflächen	5
Material Ablageflächen	Roste kunststoffbeschichtet
Belastbarkeit Ablagefläche	60 kg
Höhe Stellfüße	150 - 180 mm
Griff	Aluminiumgriff
Art des Schlosses	mechanisch
Türe selbstschließend	ja
Türanschlag	rechts wechselbar
Isolierung	43/57 mm
Brutto- / Nettogewicht	92 / 83 kg
Zubehör	
Tragrost Edelstahl / grau / weiß	7112570 / 7112568 / 7112566
Bodenrost Edelstahl / grau / weiß	7113227 / 7113231 / 7113223
Rollen Ø 80 mm	9086926
Rollen Ø 100 mm	9080023
Sonderschließungen (bis zu 5 Stück)	auf Anfrage
Side-by-Side-Set	auf Anfrage
SmartModule	6145269



FRFvg 6501

Performance

Brutto- / Nettorauminhalt	655 / 479 l
Außenmaße in mm (B / T / H)	747 / 769 / 2018
Innenmaße in mm (B / T / H)	620 / 531 / 1660
Energieeffizienzklasse ¹	C
Energieverbrauch in 365 Tagen	603 kWh
Klimaklasse (Energierichtlinie)	5
Temperaturklasse (Energierichtlinie)	M1
Klimaklasse (Sicherheitsnorm)	5
Umgebungstemperatur ²	+10 °C bis +40 °C
Kältemittel	R 600a
Geräusch-Schallleistung	49 dB(A)
Anschlusswert	2,0 A
Frequenz / Spannung	50 Hz / 220 - 240V-
Wärmeabgabe	408 kJ/h
Kühlsystem / Abtauverfahren	dynamisch / automatisch
Temperaturbereich	+1 °C bis +15 °C
Gastronorm	GN 2/1, 650 × 530 mm (Quereinschub)
Gehäusematerial / Farbe	Stahl / weiß
Türausführung	Volltür
Material Innenbehälter	Kunststoff weiß
Art der Steuerung	Monochrom-Display, Touch-Buttons
Temperaturanzeige	außen digital
Alarm bei Störung	optisch und akustisch
Innenbeleuchtung	
Art der Vernetzbarkeit	SmartModule
Vernetzungslösung	Nachrüstbar
Schnittstelle	WLAN/LAN (optional)
Verstellbare Ablageflächen	5
Material Ablageflächen	Roste kunststoffbeschichtet
Belastbarkeit Ablagefläche	60 kg
Höhe Stellfüße	150 - 180 mm
Griff	Aluminiumgriff
Art des Schlosses	mechanisch
Türe selbstschließend	ja
Türanschlag	rechts wechselbar
Isolierung	43/57 mm
Brutto- / Nettogewicht	93 / 84 kg
Zubehör	
Tragrost Edelstahl / grau / weiß	7112570 / 7112568 / 7112566
Bodenrost Edelstahl / grau / weiß	7113227 / 7113231 / 7113223
Rollen Ø 80 mm	9086926
Rollen Ø 100 mm	9080023
Sonderschließungen (bis zu 5 Stück)	auf Anfrage
Side-by-Side-Set	auf Anfrage
SmartModule	6145269



FRFCvg 5511
Perfection

Brutto- / Nettorauminhalt	600 / 418 l
Außenmaße in mm (B / T / H)	747 / 769 / 1818
Innenmaße in mm (B / T / H)	620 / 531 / 1442
Energieeffizienzklasse ¹	E
Energieverbrauch in 365 Tagen	1041 kWh
Klimaklasse (Energierichtlinie)	4
Temperaturklasse (Energierichtlinie)	M1
Klimaklasse (Sicherheitsnorm)	5
Umgebungstemperatur ²	+10 °C bis +40 °C
Kältemittel	R 600a
Geräusch-Schallleistung	49 dB(A)
Anschlusswert	2,0 A
Frequenz / Spannung	50 Hz / 220 - 240V~
Wärmeabgabe	592 kJ/h
Kühlsystem / Abtauverfahren	dynamisch / automatisch
Temperaturbereich	+1 °C bis +15 °C
Gastronom	GN 2/1, 650 × 530 mm (Quereinschub)
Gehäusematerial / Farbe	Edelstahl / Edelstahl
Türausführung	Glas
Material Innenbehälter	Kunststoff silver
Art der Steuerung	Monochrom-Display, Touch-Buttons
Temperaturanzeige	außen digital
Alarm bei Störung	optisch und akustisch
Innenbeleuchtung	LED-Deckenbeleuchtung, separat schaltbar und dimmbar
Art der Vernetzbarkeit	SmartModule
Vernetzungslösung	Nachrüstbar
Schnittstelle	WLAN/LAN (optional)
Verstellbare Ablageflächen	4
Material Ablageflächen	Roste kunststoffbeschichtet
Belastbarkeit Ablagefläche	60 kg
Höhe Stellfüße	150 - 180 mm
Griff	Aluminiumgriff
Art des Schlosses	mechanisch
Türe selbstschließend	ja
Türanschlag	rechts wechselbar
Isolierung	43/26 mm
Brutto- / Nettogewicht	107 / 88 kg
Zubehör	
Tragrost Edelstahl / grau / weiß	7112570 / 7112568 / 7112566
Bodenrost Edelstahl / grau / weiß	7113227 / 7113231 / 7113223
Rollen Ø 80 mm / Ø 100 mm	9086926 / 9080023
Stellfüße, 90 - 120 mm / 150 - 180 mm	
Sonderschließungen (bis zu 5 Stück)	auf Anfrage
Side-by-Side-Set	auf Anfrage
SmartModule	6145269



FRFCvg 5501
Perfection

Brutto- / Nettorauminhalt	571 / 419 l
Außenmaße in mm (B / T / H)	747 / 769 / 1818
Innenmaße in mm (B / T / H)	620 / 531 / 1442
Energieeffizienzklasse ¹	C
Energieverbrauch in 365 Tagen	620 kWh
Klimaklasse (Energierichtlinie)	5
Temperaturklasse (Energierichtlinie)	M1
Klimaklasse (Sicherheitsnorm)	5
Umgebungstemperatur ²	+10 °C bis +40 °C
Kältemittel	R 600a
Geräusch-Schallleistung	49 dB(A)
Anschlusswert	2,0 A
Frequenz / Spannung	50 Hz / 220 - 240V~
Wärmeabgabe	358 kJ/h
Kühlsystem / Abtauverfahren	dynamisch / automatisch
Temperaturbereich	-2 °C bis +15 °C
Gastronom	GN 2/1, 650 × 530 mm (Quereinschub)
Gehäusematerial / Farbe	Edelstahl / Edelstahl
Türausführung	Volltür
Material Innenbehälter	Kunststoff silver
Art der Steuerung	Monochrom-Display, Touch-Buttons
Temperaturanzeige	außen digital
Alarm bei Störung	optisch und akustisch
Innenbeleuchtung	LED-Deckenbeleuchtung
Art der Vernetzbarkeit	SmartModule
Vernetzungslösung	Nachrüstbar
Schnittstelle	WLAN/LAN (optional)
Verstellbare Ablageflächen	4
Material Ablageflächen	Roste kunststoffbeschichtet
Belastbarkeit Ablagefläche	60 kg
Höhe Stellfüße	150 - 180 mm
Griff	Aluminiumgriff
Art des Schlosses	mechanisch
Türe selbstschließend	ja
Türanschlag	rechts wechselbar
Isolierung	43/57 mm
Brutto- / Nettogewicht	87 / 77 kg
Zubehör	
Tragrost Edelstahl / grau / weiß	7112570 / 7112568 / 7112566
Bodenrost Edelstahl / grau / weiß	7113227 / 7113231 / 7113223
Rollen Ø 80 mm / Ø 100 mm	9086926 / 9080023
Stellfüße, 90 - 120 mm / 150 - 180 mm	
Sonderschließungen (bis zu 5 Stück)	auf Anfrage
Side-by-Side-Set	auf Anfrage
SmartModule	6145269



FRFvg 5501
Performance

Brutto- / Nettorauminhalt	571 / 419 l
Außenmaße in mm (B / T / H)	747 / 769 / 1818
Innenmaße in mm (B / T / H)	620 / 531 / 1460
Energieeffizienzklasse ¹	C
Energieverbrauch in 365 Tagen	576 kWh
Klimaklasse (Energierichtlinie)	5
Temperaturklasse (Energierichtlinie)	M1
Klimaklasse (Sicherheitsnorm)	5
Umgebungstemperatur ²	+10 °C bis +40 °C
Kältemittel	R 600a
Geräusch-Schallleistung	49 dB(A)
Anschlusswert	2,0 A
Frequenz / Spannung	50 Hz / 220 - 240V~
Wärmeabgabe	358 kJ/h
Kühlsystem / Abtauverfahren	dynamisch / automatisch
Temperaturbereich	+1 °C bis +15 °C
Gastronom	GN 2/1, 650 × 530 mm (Quereinschub)
Gehäusematerial / Farbe	Stahl / weiß
Türausführung	Volltür
Material Innenbehälter	Kunststoff weiß
Art der Steuerung	Monochrom-Display, Touch-Buttons
Temperaturanzeige	außen digital
Alarm bei Störung	optisch und akustisch
Innenbeleuchtung	
Art der Vernetzbarkeit	SmartModule
Vernetzungslösung	Nachrüstbar
Schnittstelle	WLAN/LAN (optional)
Verstellbare Ablageflächen	4
Material Ablageflächen	Roste kunststoffbeschichtet
Belastbarkeit Ablagefläche	60 kg
Höhe Stellfüße	150 - 180 mm
Griff	Aluminiumgriff
Art des Schlosses	mechanisch
Türe selbstschließend	ja
Türanschlag	rechts wechselbar
Isolierung	43/57 mm
Brutto- / Nettogewicht	87 / 78 kg
Zubehör	
Tragrost Edelstahl / grau / weiß	7112570 / 7112568 / 7112566
Bodenrost Edelstahl / grau / weiß	7113227 / 7113231 / 7113223
Rollen Ø 80 mm / Ø 100 mm	9086926 / 9080023
Stellfüße, 90 - 120 mm / 150 - 180 mm	
Sonderschließungen (bis zu 5 Stück)	auf Anfrage
Side-by-Side-Set	auf Anfrage
SmartModule	6145269



FRFCvg 4001
Perfection

Brutto- / Nettorauminhalt	420 / 289 l
Außenmaße in mm (B / T / H)	597 / 654 / 1884
Innenmaße in mm (B / T / H)	460 / 423 / 1642
Energieeffizienzklasse ¹	C
Energieverbrauch in 365 Tagen	540 kWh
Klimaklasse (Energierichtlinie)	5
Temperaturklasse (Energierichtlinie)	M1
Klimaklasse (Sicherheitsnorm)	5
Umgebungstemperatur ²	+10 °C bis +40 °C
Kältemittel	R 600a
Geräusch-Schallleistung	48 dB(A)
Anschlusswert	2,0 A
Frequenz / Spannung	50 Hz / 220 - 240V~
Wärmeabgabe	321 kJ/h
Kühlsystem / Abtauverfahren	dynamisch / automatisch
Temperaturbereich	-2 °C bis +15 °C
Gastronom	
Gehäusematerial / Farbe	Edelstahl / Edelstahl
Türausführung	Volltür
Material Innenbehälter	Kunststoff silver
Art der Steuerung	Monochrom-Display, Touch-Buttons
Temperaturanzeige	außen digital
Alarm bei Störung	optisch und akustisch
Innenbeleuchtung	LED-Deckenbeleuchtung
Art der Vernetzbarkeit	SmartModule
Vernetzungslösung	Nachrüstbar
Schnittstelle	WLAN/LAN (optional)
Verstellbare Ablageflächen	5
Material Ablageflächen	Roste kunststoffbeschichtet
Belastbarkeit Ablagefläche	45 kg
Höhe Stellfüße	
Griff	Aluminiumgriff
Art des Schlosses	mechanisch
Türe selbstschließend	ja
Türanschlag	rechts wechselbar
Isolierung	45/57 mm
Brutto- / Nettogewicht	71 / 63 kg
Zubehör	
Tragrost Edelstahl / grau / weiß	7112572 / 7113221 / 7113308
Bodenrost Edelstahl / grau / weiß	7113229 / 7113243 / 7113312
Rollen Ø 80 mm / Ø 100 mm	9086926 / 9080023
Stellfüße, 90 - 120 mm / 150 - 180 mm	9080022 / 9086924
Sonderschließungen (bis zu 5 Stück)	auf Anfrage
Side-by-Side-Set	auf Anfrage
SmartModule	6145269



FRFvg 4001
Performance

Brutto- / Nettorauminhalt	420 / 289 l
Außenmaße in mm (B / T / H)	597 / 654 / 1884
Innenmaße in mm (B / T / H)	460 / 423 / 1660
Energieeffizienzklasse ¹	C
Energieverbrauch in 365 Tagen	514 kWh
Klimaklasse (Energierichtlinie)	5
Temperaturklasse (Energierichtlinie)	M1
Klimaklasse (Sicherheitsnorm)	5
Umgebungstemperatur ²	+10 °C bis +40 °C
Kältemittel	R 600a
Geräusch-Schallleistung	48 dB(A)
Anschlusswert	2,0 A
Frequenz / Spannung	50 Hz / 220 - 240V~
Wärmeabgabe	321 kJ/h
Kühlsystem / Abtauverfahren	dynamisch / automatisch
Temperaturbereich	+1 °C bis +15 °C
Gastronom	
Gehäusematerial / Farbe	Stahl / weiß
Türausführung	Volltür
Material Innenbehälter	Kunststoff weiß
Art der Steuerung	Monochrom-Display, Touch-Buttons
Temperaturanzeige	außen digital
Alarm bei Störung	optisch und akustisch
Innenbeleuchtung	
Art der Vernetzbarkeit	SmartModule
Vernetzungslösung	Nachrüstbar
Schnittstelle	WLAN/LAN (optional)
Verstellbare Ablageflächen	5
Material Ablageflächen	Roste kunststoffbeschichtet
Belastbarkeit Ablagefläche	45 kg
Höhe Stellfüße	
Griff	Aluminiumgriff
Art des Schlosses	mechanisch
Türe selbstschließend	ja
Türanschlag	rechts wechselbar
Isolierung	45/57 mm
Brutto- / Nettogewicht	70 / 65 kg
Zubehör	
Tragrost Edelstahl / grau / weiß	7112572 / 7113221 / 7113308
Bodenrost Edelstahl / grau / weiß	7113229 / 7113243 / 7113312
Rollen Ø 80 mm / Ø 100 mm	9086926 / 9080023
Stellfüße, 90 - 120 mm / 150 - 180 mm	9080022 / 9086924
Sonderschließungen (bis zu 5 Stück)	auf Anfrage
Side-by-Side-Set	auf Anfrage
SmartModule	6145269

No Frost

Mit professionellen Geräten von Liebherr ist kein Abtauen mehr nötig. Auftretende Feuchtigkeit wird durch die Umluftkühlung gebunden, zyklische Abtauphasen vertreiben selbst letzte Feuchtepartikel aus dem Innenraum. Für eine komfortable, sichere und eisfreie Lagerung.



Manueller Abtau-Start

Offen gelassene Türen oder verdunstende Substanzen können Vereisungen am Verdampfer verursachen – und damit Temperaturschwankungen und höheren Energieverbrauch. Um das Gerät von Eis zu befreien, können Sie eine automatische Abtauung auch manuell starten und so wieder für optimale Lagerbedingungen und niedrigen Energieverbrauch sorgen.



Geeignet für Euronorm-Box (75 cm breite Gefriergeräte)

Liebherr Gefriergeräte für Gastronomie sind speziell auf die Bedürfnisse von Küchen und Backstuben ausgelegt und damit selbstverständlich für die Verwendung von Euronorm-Boxen geeignet.

Die gezeigten Ausstattungsdetails sind modellabhängig, es gilt die Beschreibung beim jeweiligen Modell.



FFFCvg 6501 Perfection

544 / 378 l
747 / 769 / 2018
600 / 510 / 1318

B

1116 kWh
5
L1
5
+10 °C bis +40 °C
R 290
55 dB(A)
2,0 A
50 Hz / 220 - 240V-
771 kJ/h
dynamisch / automatisch
-9 °C bis -26 °C
600 × 400 mm (Quereinschub)
Edelstahl / Edelstahl
Volltür
Kunststoff silver
Monochrom-Display, Touch-Buttons
außen digital
optisch und akustisch
LED
SmartModule
Nachrüstbar
WLAN/LAN (optional)
5
Roste kunststoffbeschichtet
60 kg
150 - 180 mm
Aluminiumgriff
mechanisch
ja
rechts wechselbar
67/67 mm
109 / 101 kg

7112592 / 7112588 / 7112590
7113227 / 7113231 / 7113223
9086926
9080023
auf Anfrage
auf Anfrage
6145269

1 Entsprechend der EU-Verordnung 2015/1094-IV.
2 Gibt die Umgebungstemperatur an, bei der das Gerät sicher betrieben werden kann.



FFFCvg 5501 Perfection

472 / 322 l
747 / 769 / 1818
600 / 510 / 1118

B

1007 kWh
5
L1
5
+10 °C bis +40 °C
R 290
55 dB(A)
2,0 A
50 Hz / 220 - 240V-
721 kJ/h
dynamisch / automatisch
-9 °C bis -26 °C
600 × 400 mm (Quereinschub)
Edelstahl / Edelstahl
Volltür
Kunststoff silver
Monochrom-Display, Touch-Buttons
außen digital
optisch und akustisch
LED
SmartModule
Nachrüstbar
WLAN/LAN (optional)
4
Roste kunststoffbeschichtet
60 kg
150 - 180 mm
Aluminiumgriff
mechanisch
ja
rechts wechselbar
67/67 mm
101 / 72 kg

7112592 / 7112588 / 7112590
7113227 / 7113231 / 7113223
9086926
9080023
auf Anfrage
auf Anfrage
6145269



FFFsg 6501

Performance

Brutto- / Nettorauminhalt	573 / 332 l
Außenmaße in mm (B / T / H)	747 / 769 / 2018
Innenmaße in mm (B / T / H)	580 / 523 / 1609
Energieverbrauch in 365 Tagen	1170 kWh
Klimaklasse (Energierichtlinie)	7
Temperaturklasse (Energierichtlinie)	L1
Klimaklasse (Sicherheitsnorm)	5
Umgebungstemperatur ¹	+10 °C bis +40 °C
Kältemittel	R 290
Geräusch-Schallleistung	49 dB(A)
Anschlusswert	2,0 A
Frequenz / Spannung	50 Hz / 220 - 240V~
Wärmeabgabe	813 kJ/h
Kühlsystem / Abtaufverfahren	statisch / manuell
Temperaturbereich	-9 °C bis -26 °C
Gastronom	600 × 400 mm (Quereinschub)
Gehäusematerial / Farbe	Stahl / weiß
Türausführung	Volltür
Material Innenbehälter	Kunststoff weiß
Art der Steuerung	Monochrom-Display, Touch-Buttons
Temperaturanzeige	außen digital
Alarm bei Störung	optisch und akustisch
Innenbeleuchtung	
Anzahl Körbe	12
Art der Vernetzbarkeit / Vernetzungslösung	SmartModule / Nachrüstbar
Schnittstelle	WLAN/LAN (optional)
Material Ablageflächen	Roste kunststoffbeschichtet
Belastbarkeit Ablagefläche	60 kg
Höhe Stellfüße	150 - 180 mm
Griff	Aluminiumgriff
Art des Schlosses	mechanisch
Türe selbstschließend	ja
Türanschlag	rechts wechselbar
Isolierung	63/67 mm
Brutto- / Nettogewicht	119 / 109 kg
Zubehör	
Tragrost Edelstahl / grau / weiß	7112584 / 7112578 / 7112576
Bodenrost Edelstahl / grau / weiß	7113227 / 7113231 / 7113223
Korb lang grau / Korb kurz grau	9141005 / 9141006
Korb lang weiß / Korb kurz weiß	9141791 / 9141004
Rollen Ø 80 mm / Ø 100 mm	9086926 / 9080023
Stellfüße, 90 - 120 mm / 150 - 180 mm	
Sonderschließungen (bis zu 5 Stück)	auf Anfrage
Side-by-Side-Set	auf Anfrage
SmartModule	6145269



FFFCsg 5501

Perfection

Brutto- / Nettorauminhalt	499 / 289 l
Außenmaße in mm (B / T / H)	747 / 769 / 1818
Innenmaße in mm (B / T / H)	580 / 523 / 1388
Energieverbrauch in 365 Tagen	1234 kWh
Klimaklasse (Energierichtlinie)	7
Temperaturklasse (Energierichtlinie)	L1
Klimaklasse (Sicherheitsnorm)	5
Umgebungstemperatur ¹	+10 °C bis +40 °C
Kältemittel	R 290
Geräusch-Schallleistung	49 dB(A)
Anschlusswert	2,0 A
Frequenz / Spannung	50 Hz / 220 - 240V~
Wärmeabgabe	713 kJ/h
Kühlsystem / Abtaufverfahren	statisch / manuell
Temperaturbereich	-9 °C bis -26 °C
Gastronom	600 × 400 mm (Quereinschub)
Gehäusematerial / Farbe	Edelstahl / Edelstahl
Türausführung	Volltür
Material Innenbehälter	Kunststoff silver
Art der Steuerung	Monochrom-Display, Touch-Buttons
Temperaturanzeige	außen digital
Alarm bei Störung	optisch und akustisch
Innenbeleuchtung	LED
Anzahl Körbe	10
Art der Vernetzbarkeit / Vernetzungslösung	SmartModule / Nachrüstbar
Schnittstelle	WLAN/LAN (optional)
Material Ablageflächen	Roste kunststoffbeschichtet
Belastbarkeit Ablagefläche	60 kg
Höhe Stellfüße	150 - 180 mm
Griff	Aluminiumgriff
Art des Schlosses	mechanisch
Türe selbstschließend	ja
Türanschlag	rechts wechselbar
Isolierung	63/67 mm
Brutto- / Nettogewicht	106 / 96 kg
Zubehör	
Tragrost Edelstahl / grau / weiß	7112584 / 7112578 / 7112576
Bodenrost Edelstahl / grau / weiß	7113227 / 7113231 / 7113223
Korb lang grau / Korb kurz grau	9141005 / 9141006
Korb lang weiß / Korb kurz weiß	9141791 / 9141004
Rollen Ø 80 mm / Ø 100 mm	9086926 / 9080023
Stellfüße, 90 - 120 mm / 150 - 180 mm	
Sonderschließungen (bis zu 5 Stück)	auf Anfrage
Side-by-Side-Set	auf Anfrage
SmartModule	6145269



FFFsg 5501

Performance

Brutto- / Nettorauminhalt	499 / 289 l
Außenmaße in mm (B / T / H)	747 / 769 / 1818
Innenmaße in mm (B / T / H)	580 / 523 / 1388
Energieverbrauch in 365 Tagen	1234 kWh
Klimaklasse (Energierichtlinie)	7
Temperaturklasse (Energierichtlinie)	L1
Klimaklasse (Sicherheitsnorm)	5
Umgebungstemperatur ¹	+10 °C bis +40 °C
Kältemittel	R 290
Geräusch-Schallleistung	49 dB(A)
Anschlusswert	2,0 A
Frequenz / Spannung	50 Hz / 220 - 240V~
Wärmeabgabe	713 kJ/h
Kühlsystem / Abtaufverfahren	statisch / manuell
Temperaturbereich	-9 °C bis -26 °C
Gastronom	600 × 400 mm (Quereinschub)
Gehäusematerial / Farbe	Stahl / weiß
Türausführung	Volltür
Material Innenbehälter	Kunststoff weiß
Art der Steuerung	Monochrom-Display, Touch-Buttons
Temperaturanzeige	außen digital
Alarm bei Störung	optisch und akustisch
Innenbeleuchtung	
Anzahl Körbe	10
Art der Vernetzbarkeit / Vernetzungslösung	SmartModule / Nachrüstbar
Schnittstelle	WLAN/LAN (optional)
Material Ablageflächen	Roste kunststoffbeschichtet
Belastbarkeit Ablagefläche	60 kg
Höhe Stellfüße	150 - 180 mm
Griff	Aluminiumgriff
Art des Schlosses	mechanisch
Türe selbstschließend	ja
Türanschlag	rechts wechselbar
Isolierung	63/67 mm
Brutto- / Nettogewicht	99 / 72 kg
Zubehör	
Tragrost Edelstahl / grau / weiß	7112584 / 7112578 / 7112576
Bodenrost Edelstahl / grau / weiß	7113227 / 7113231 / 7113223
Korb lang grau / Korb kurz grau	9141005 / 9141006
Korb lang weiß / Korb kurz weiß	9141791 / 9141004
Rollen Ø 80 mm / Ø 100 mm	9086926 / 9080023
Stellfüße, 90 - 120 mm / 150 - 180 mm	
Sonderschließungen (bis zu 5 Stück)	auf Anfrage
Side-by-Side-Set	auf Anfrage
SmartModule	6145269



FFFCsg 4001

Perfection

Brutto- / Nettorauminhalt	316 / 237 l
Außenmaße in mm (B / T / H)	597 / 654 / 1884
Innenmaße in mm (B / T / H)	400 / 408 / 1588
Energieverbrauch in 365 Tagen	976 kWh
Klimaklasse (Energierichtlinie)	7
Temperaturklasse (Energierichtlinie)	L1
Klimaklasse (Sicherheitsnorm)	5
Umgebungstemperatur ¹	+10 °C bis +40 °C
Kältemittel	R 290
Geräusch-Schallleistung	49 dB(A)
Anschlusswert	2,0 A
Frequenz / Spannung	50 Hz / 220 - 240V~
Wärmeabgabe	613 kJ/h
Kühlsystem / Abtaufverfahren	statisch / manuell
Temperaturbereich	-9 °C bis -26 °C
Gastronom	
Gehäusematerial / Farbe	Edelstahl / Edelstahl
Türausführung	Volltür
Material Innenbehälter	Kunststoff silver
Art der Steuerung	Monochrom-Display, Touch-Buttons
Temperaturanzeige	außen digital
Alarm bei Störung	optisch und akustisch
Innenbeleuchtung	LED
Anzahl Körbe	
Art der Vernetzbarkeit / Vernetzungslösung	SmartModule / Nachrüstbar
Schnittstelle	WLAN/LAN (optional)
Material Ablageflächen	Roste kunststoffbeschichtet
Belastbarkeit Ablagefläche	45 kg
Höhe Stellfüße	
Griff	Aluminiumgriff
Art des Schlosses	mechanisch
Türe selbstschließend	ja
Türanschlag	rechts wechselbar
Isolierung	80/67 mm
Brutto- / Nettogewicht	81 / 74 kg
Zubehör	
Tragrost Edelstahl / grau / weiß	7112586 / 7112580 / 7112582
Bodenrost Edelstahl / grau / weiß	7112598 / 7112596 / 7112594
Korb lang grau / Korb kurz grau	
Korb lang weiß / Korb kurz weiß	
Rollen Ø 80 mm / Ø 100 mm	9086926 / 9080023
Stellfüße, 90 - 120 mm / 150 - 180 mm	9080022 / 9086924
Sonderschließungen (bis zu 5 Stück)	auf Anfrage
Side-by-Side-Set	auf Anfrage
SmartModule	6145269



FFFsg 4001

Performance

Brutto- / Nettorauminhalt	316 / 237 l
Außenmaße in mm (B / T / H)	597 / 654 / 1884
Innenmaße in mm (B / T / H)	400 / 408 / 1588
Energieverbrauch in 365 Tagen	976 kWh
Klimaklasse (Energierichtlinie)	7
Temperaturklasse (Energierichtlinie)	L1
Klimaklasse (Sicherheitsnorm)	5
Umgebungstemperatur ¹	+10 °C bis +40 °C
Kältemittel	R 290
Geräusch-Schallleistung	49 dB(A)
Anschlusswert	2,0 A
Frequenz / Spannung	50 Hz / 220 - 240V~
Wärmeabgabe	613 kJ/h
Kühlsystem / Abtaufverfahren	statisch / manuell
Temperaturbereich	-9 °C bis -26 °C
Gastronom	
Gehäusematerial / Farbe	Stahl / weiß
Türausführung	Volltür
Material Innenbehälter	Kunststoff weiß
Art der Steuerung	Monochrom-Display, Touch-Buttons
Temperaturanzeige	außen digital
Alarm bei Störung	optisch und akustisch
Innenbeleuchtung	
Anzahl Körbe	
Art der Vernetzbarkeit / Vernetzungslösung	SmartModule / Nachrüstbar
Schnittstelle	WLAN/LAN (optional)
Material Ablageflächen	Roste kunststoffbeschichtet
Belastbarkeit Ablagefläche	45 kg
Höhe Stellfüße	
Griff	Aluminiumgriff
Art des Schlosses	mechanisch
Türe selbstschließend	ja
Türanschlag	rechts wechselbar
Isolierung	80/67 mm
Brutto- / Nettogewicht	80 / 75 kg
Zubehör	
Tragrost Edelstahl / grau / weiß	7112586 / 7112580 / 7112582
Bodenrost Edelstahl / grau / weiß	7112598 / 7112596 / 7112594
Korb lang grau / Korb kurz grau	
Korb lang weiß / Korb kurz weiß	
Rollen Ø 80 mm / Ø 100 mm	9086926 / 9080023
Stellfüße, 90 - 120 mm / 150 - 180 mm	9080022 / 9086924
Sonderschließungen (bis zu 5 Stück)	auf Anfrage
Side-by-Side-Set	auf Anfrage
SmartModule	6145269

Qualität bis ins Detail

Die Kühl-Gefrierkombinationen GCv sind speziell für die gewerbliche Nutzung ausgelegt. Durch zwei Kompressoren und zwei getrennt geregelte Kältekreisläufe kann die Temperatur im Kühlteil von +1 °C bis +15 °C und im Gefrierenteil von -14 °C bis -28 °C separat eingestellt werden.



Doppel-Kältepower: Zwei getrennte Kältekreisläufe, zwei Kompressoren.

Im Gegensatz zu vielen Haushaltskombinationen haben die GCv-Modelle zwei Kompressoren und zwei getrennt geregelte Kältekreisläufe. So kann die Temperatur im Kühlteil von +1 °C bis +15 °C und im Gefrierenteil von -14 °C bis -28 °C separat eingestellt werden. Zwischen Kühl- und Gefrierenteil findet kein Luftaustausch statt, was ein Austrocknen der Ware und eine Geruchsübertragung zwischen den beiden Bereichen effektiv verhindert. Insgesamt ist mit diesem Doppelkonzept weitaus mehr Kälteleistung verfügbar – wertvoll bei häufigen Türöffnungen.



Kühl- und Gefrierbereich separat abschließbar.

Bei den GCv-Geräten können Kühl- und Gefrierbereich jeweils separat abgeschlossen werden. Die stabilen Schlösser sind für Extrembelastungen ausgelegt. Der Stangengriff ist ebenfalls sehr robust ausgeführt.



GCv 4060
ProfiLine

Brutto- / Nettorauminhalt	Kühlteil	254 / 240 l
Brutto- / Nettorauminhalt	Gefrierenteil	107 / 105 l
Außenmaße in mm (B / T / H)		597 / 665 / 2003
Innenmaße in mm (B / T / H)	Kühlteil	440 / 441 / 1105
Innenmaße in mm (B / T / H)	Gefrierenteil	433 / 433 / 597
Energieverbrauch in 365 Tagen		529 kWh
Klimaklasse (Energierichtlinie)		5
Klimaklasse (Sicherheitsnorm)		5
Umgebungstemperatur ¹		+10 °C bis +40 °C
Kältemittel		R 600a
Geräusch-Schalleistung		52 dB(A)
Anschlusswert		1,5 A
Frequenz / Spannung		50 Hz / 220 - 240V-
Kühlsystem	Kühlteil / Gefrierenteil	dynamisch / statisch
Abtauverfahren	Kühlteil / Gefrierenteil	automatisch / manuell
Temperaturbereich	Kühlteil / Gefrierenteil	+1 °C bis +15 °C / -14 °C bis -28 °C
Gehäusematerial / Farbe		Edelstahl / Edelstahl
Türausführung		Edelstahl
Material Innenbehälter		Kunststoff weiß
Art der Steuerung		LED-7-Segmentanzeige mit Tasten
Temperaturanzeige		außen digital
Alarm bei Störung		optisch und akustisch
Verstellbare Ablageflächen		3
Material Ablageflächen	Kühlteil / Gefrierenteil	Roste kunststoffbeschichtet / Glas
Belastbarkeit Ablageflächen	Kühlteil / Gefrierenteil	45 kg / 24 kg
Griff		Edelstahlstangengriff
Art des Schlosses		mechanisch
Türe selbstschließend		ja
Türanschlag		rechts wechselbar
Isolierung		70 mm
Brutto- / Nettogewicht		86 / 81 kg
Zubehör		
Auflagerost kunststoffbeschichtet		7113333
Auflagerost metallisiert		7112321
Rollschienen		9592756



GCv 4010
ProfiLine

Brutto- / Nettorauminhalt	Kühlteil	254 / 240 l
Brutto- / Nettorauminhalt	Gefrierenteil	107 / 105 l
Außenmaße in mm (B / T / H)		597 / 665 / 2003
Innenmaße in mm (B / T / H)	Kühlteil	440 / 441 / 1105
Innenmaße in mm (B / T / H)	Gefrierenteil	433 / 433 / 597
Energieverbrauch in 365 Tagen		529 kWh
Klimaklasse (Energierichtlinie)		5
Klimaklasse (Sicherheitsnorm)		5
Umgebungstemperatur ¹		+10 °C bis +40 °C
Kältemittel		R 600a
Geräusch-Schalleistung		52 dB(A)
Anschlusswert		1,5 A
Frequenz / Spannung		50 Hz / 220 - 240V-
Kühlsystem	Kühlteil / Gefrierenteil	dynamisch / statisch
Abtauverfahren	Kühlteil / Gefrierenteil	automatisch / manuell
Temperaturbereich	Kühlteil / Gefrierenteil	+1 °C bis +15 °C / -14 °C bis -28 °C
Gehäusematerial / Farbe		Stahl / weiß
Türausführung		Stahl
Material Innenbehälter		Kunststoff weiß
Art der Steuerung		LED-7-Segmentanzeige mit Tasten
Temperaturanzeige		außen digital
Alarm bei Störung		optisch und akustisch
Verstellbare Ablageflächen		3
Material Ablageflächen	Kühlteil / Gefrierenteil	Roste kunststoffbeschichtet / Glas
Belastbarkeit Ablageflächen	Kühlteil / Gefrierenteil	45 kg / 24 kg
Griff		Ergonomischer Stangengriff
Art des Schlosses		mechanisch
Türe selbstschließend		ja
Türanschlag		rechts wechselbar
Isolierung		70 mm
Brutto- / Nettogewicht		88 / 82 kg
Zubehör		
Auflagerost kunststoffbeschichtet		7113333
Auflagerost metallisiert		7112321
Rollschienen		9592756

Die Vorteile im Überblick

Unterbaufähig

Die GGU-Modelle mit einer Höhe von 83 cm können leicht unter einer Arbeitsplatte eingebaut werden und sind gerade bei wenig Stellfläche eine platzsparende und perfekte Lösung.

Optischer und akustischer Alarm

Optischer und akustischer Alarm warnen vor unkontrolliertem Temperaturanstieg, Kälteverlust und offenstehender Tür.

Umweltfreundliche Kältemittel

Das umweltfreundliche Kältemittel R 600a ist in Verbindung mit dem hocheffizienten Kompressor leistungsstark und sehr energieeffizient.

Tiefgezogene Innenbehälter

Der aus einem Stück tiefgezogene Innenbehälter aus Polystyrol ist leicht zu reinigen und geruchsneutral. Da keine störenden Ecken vorhanden sind und die großen Radien die Reinigung vereinfachen, ermöglicht dies perfekte Hygiene.

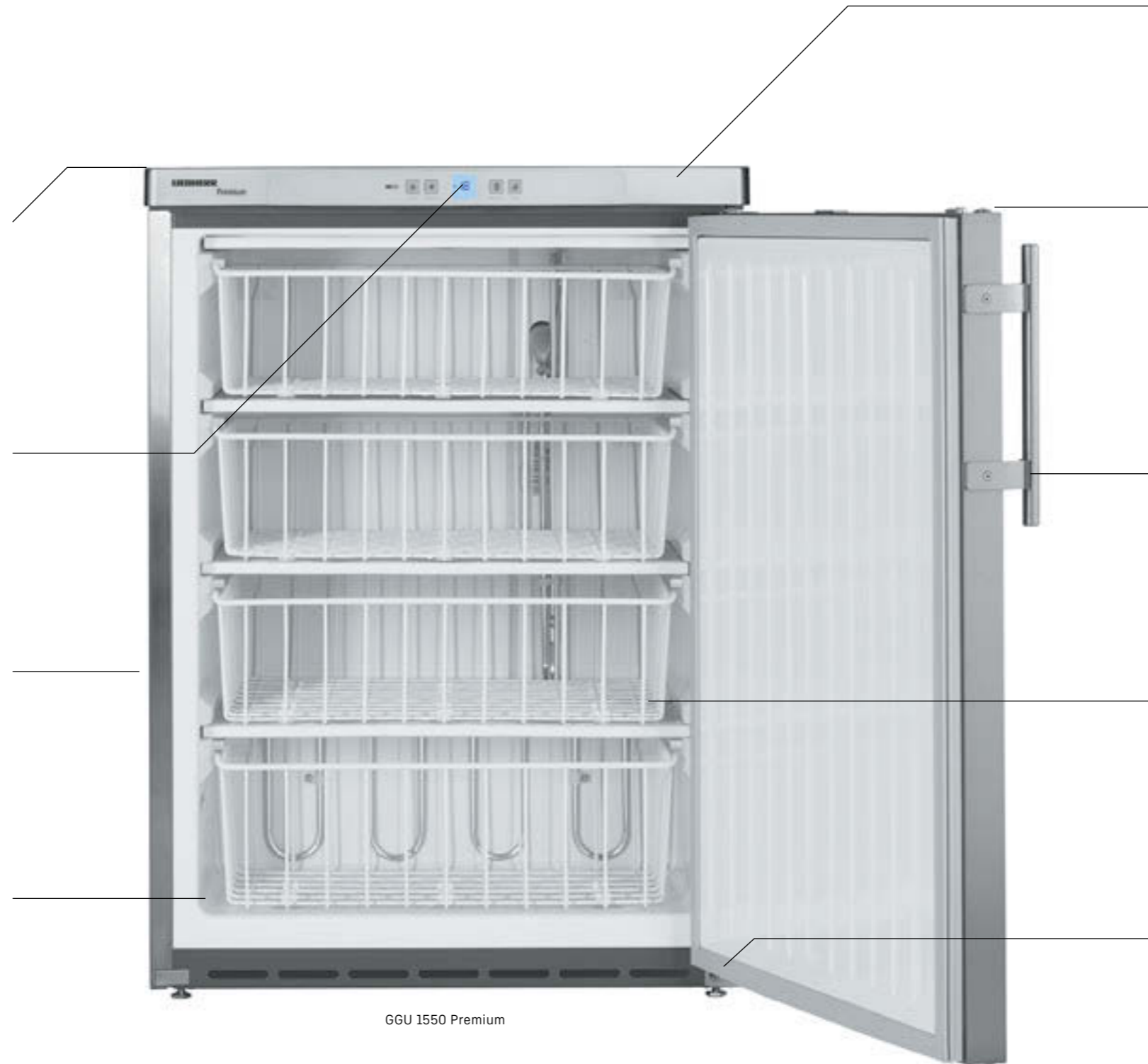

GGU 1550 Premium

Hochwertige Kältekomponenten

Hochwertige Kältekomponenten, optimierte Isolierung und eine durchdachte Konstruktion sorgen für höchste Energieeffizienz und niedrige Betriebskosten.



Stabile Schlösser

Stabile Schlösser verhindern unerwünschten Zugriff.

Robuster Stangengriff

Der Stangengriff ist für den intensiven Gebrauch ausgelegt. Ergonomisch mit links oder rechts leicht greifbar und sehr einfach zu reinigen.



Stabile Tragekörbe

Stabile Tragekörbe sind leicht zu entnehmen, bieten eine gute und schnelle Wareneinsicht und sorgen für eine flexible Aufteilung im Innenraum.

Türanschlag wechselbar

Der Türanschlag ist ohne zusätzliche Bauteile wechselbar und ermöglicht die Anpassung der Geräte an einen Aufstellort.

Qualität bis ins Detail

Die unterbaufähigen Gefriergeräte von Liebherr sind platzsparende Raumwunder. Denn wo wenig Stellfläche vorhanden ist, muss freier Platz besonders effektiv genutzt werden – ohne Kompromisse in Bezug auf Kälteleistung oder den Frischeerhalt von Lebensmitteln. Die Ware lagert in diesen kompakten Modellen immer unter besten kältetechnischen Bedingungen, dabei sind die Geräte sehr energieeffizient und sparsam.



Energieeffizient mit R 600a

Liebherr-Geräte sind im Hinblick auf bestmögliche Energieeffizienz und niedrige Betriebskosten optimiert. Zum Einsatz kommt ausschließlich das natürliche und umweltfreundliche Kältemittel R 600a. In Verbindung mit hocheffizienten Kompressoren ist dieses äußerst leistungsstark – und mit seinem niedrigen Treibhauspotenzial auch zukunftssicher.



Unterbaufähig – und leicht integrierbar

Die Geräte können unterhalb einer Arbeitsplatte integriert werden. In diesem Fall ist für die Be- und Entlüftung an der Geräterückseite ein Lüftungsquerschnitt in der Arbeitsplatte von mind. 200 cm² erforderlich. Ohne Lüftungsgitter muss die Nischenhöhe mindestens 3 cm mehr betragen als die Höhe des Geräts. Die Geräte sind mit 83 cm auf die spezifischen Arbeitshöhen in der Gastronomie ausgelegt.



Praktische Körbe

Die leicht zu entnehmenden Körbe bieten eine gute und schnelle Wareneinsicht und sorgen für beste Ordnung im Innenraum.



GGU 1550 Premium

Brutto- / Nettorauminhalt	143 / 133 l
Außenmaße in mm (B / T / H)	600 / 615 / 830
Innenmaße in mm (B / T / H)	474 / 443 / 676
Energieverbrauch in 365 Tagen	250 kWh
Klimaklasse (Energierichtlinie)	7
Klimaklasse (Sicherheitsnorm)	7
Umgebungstemperatur ¹	+10 °C bis +35 °C
Kältemittel	R 600a
Geräusch-Schalleistung	45 dB(A)
Anschlusswert	0,6 A
Frequenz / Spannung	50 Hz / 220 - 240V~
Wärmeabgabe	330 kJ/h
Kühlsystem	statisch
Abtauverfahren	manuell
Temperaturbereich	-9 °C bis -26 °C
Gehäusematerial / Farbe	Edelstahl / Edelstahl
Türausführung	Edelstahl
Material Innenbehälter	Kunststoff weiß
Art der Steuerung	LED-7-Segmentanzeige mit Tasten
SuperFrost	mengengesteuert
Gefriervermögen in 24 h	14 kg
Lagerzeit bei Störung	24 h
Temperaturanzeige	außen digital
Alarm bei Störung	optisch und akustisch
Schubfächer	0
Anzahl Körbe	4
Ablageflächen Gefrierteil	4
Material Ablageflächen	Verdampferplatten
Belastbarkeit Ablagefläche	24 kg
Fachhöhe in mm	3 × 150, 1 × 170
Griff	Edelstahlstangengriff
Art des Schlosses	mechanisch
Türanschlag	rechts wechselbar
Brutto- / Nettogewicht	41 / 39 kg
Zubehör	
Verbindungsrahmen Edelstahl (FKUv unten / oben)	7777647
Verbindungsrahmen weiß (FKUv unten / oben)	
Rollschienen	9086607
Korb lang	
Korb kurz	
Schubfach	9790331
Schloss	



GGU 1500 Premium

Brutto- / Nettorauminhalt	143 / 133 l
Außenmaße in mm (B / T / H)	600 / 615 / 830
Innenmaße in mm (B / T / H)	474 / 443 / 676
Energieverbrauch in 365 Tagen	250 kWh
Klimaklasse (Energierichtlinie)	7
Klimaklasse (Sicherheitsnorm)	7
Umgebungstemperatur ¹	+10 °C bis +35 °C
Kältemittel	R 600a
Geräusch-Schalleistung	45 dB(A)
Anschlusswert	0,6 A
Frequenz / Spannung	50 Hz / 220 - 240V~
Wärmeabgabe	330 kJ/h
Kühlsystem	statisch
Abtauverfahren	manuell
Temperaturbereich	-9 °C bis -26 °C
Gehäusematerial / Farbe	Stahl / weiß
Türausführung	Stahl
Material Innenbehälter	Kunststoff weiß
Art der Steuerung	LED-7-Segmentanzeige mit Tasten
SuperFrost	mengengesteuert
Gefriervermögen in 24 h	14 kg
Lagerzeit bei Störung	24 h
Temperaturanzeige	außen digital
Alarm bei Störung	optisch und akustisch
Schubfächer	3
Anzahl Körbe	1
Ablageflächen Gefrierteil	4
Material Ablageflächen	Verdampferplatten
Belastbarkeit Ablagefläche	24 kg
Fachhöhe in mm	3 × 150, 1 × 170
Griff	Ergonomischer Stangengriff
Art des Schlosses	mechanisch
Türanschlag	rechts wechselbar
Brutto- / Nettogewicht	41 / 39 kg
Zubehör	
Verbindungsrahmen Edelstahl (FKUv unten / oben)	9876641
Verbindungsrahmen weiß (FKUv unten / oben)	
Rollschienen	9086607
Korb lang	9141699
Korb kurz	9141697
Schubfach	
Schloss	auf Anfrage

¹ Gibt die Umgebungstemperatur an, bei der das Gerät sicher betrieben werden kann.

Kühl- und Gefriergeräte GN 2/1 mit dynamischer Kühlung und Edelstahl-Innenbehälter

**Side-by-Side-Set**

Das Side-by-Side-Set ist leicht zu montieren und unterstützt sowohl die praktische Nutzung als auch eine optisch ansprechende Aufstellung von zwei oder mehr Geräten nebeneinander. Zudem verhindert das Side-by-Side-Set, dass es zu Kondensation und Eisbildung zwischen zwei Geräten kommt.

**Produkttemperaturfühler**

Um Produkttemperaturen aufzuzeichnen, ist ein Produkttemperaturfühler als Nachrüstsatz erhältlich. Die registrierten Temperaturen können entweder über die Elektronik abgelesen oder über die vorhandene RS485-Schnittstelle an ein externes Dokumentationssystem übertragen werden.

**CNS-Auflageroste**

Die CNS-Roste sind robust und bis zu 60 kg belastbar. Sie sind passend für Normbehälter bis zu Gastronorm 2/1 ausgelegt.

**Auflagerost**

Die kunststoffbeschichteten Trageroste sind bis zu 60 kg belastbar.

**U-Auflageschiene**

Bei Bedarf sind weitere U-Auflageschienen als Zubehör erhältlich.

**Nachrüstsatz Rollen**

Die stabilen Rollen (Durchmesser 100 mm) erlauben eine gute Beweglichkeit und Reinigung des Bodens unter den Geräten. Je zwei Rollen verfügen über eine Feststellbremse.

**Fußpedalöffner**

Das als Zubehör erhältliche Fußpedal erlaubt das bequeme Türöffnen, wenn mal keine Hand frei ist.

**SmartCoolingHub**

Der SmartCoolingHub ist die Basis zur Vernetzung Ihrer professionellen Liebherr-Geräte. Es können bis zu 20 vernetzbare Liebherr-Geräte per Kabel angeschlossen werden.

**Schnittstellenwandler RS485**

Um Ihre professionellen Liebherr-Geräte sachgemäß und zuverlässig mit dem SmartCoolingHub zu vernetzen, benötigen Sie neben dem Verbindungskabel die RS485-Verbindungsstecker

Kühltische mit dynamischer Kühlung, innen und außen aus Edelstahl

**Lagerbock rechts / links**

Kühl- und Tiefkühltische von Liebherr verfügen über wechselbare Türanschläge. Alles, was Sie für die Montage an der gegenüberliegenden Seite benötigen, ist das entsprechende Lagerbockset. Damit genießen Sie also jederzeit alle Freiheiten bei der Platzierung Ihrer Counter-Geräte.

**Nachrüstsatz Rollen Ø100MM (Rollen-Set 4 Stk.)**

Die stabilen Rollen (Ø 100 mm) erleichtern den Transport und ermöglichen die schnelle Reinigung unter sowie hinter dem Gerät. Im Lieferumfang sind insgesamt vier Rollen samt Montagezubehör enthalten. Zwei der Rollen verfügen außerdem über eine Feststellbremse.

**Nachrüstsatz Rollen Ø100MM (Rollen-Set 6 Stk.)**

Die stabilen Rollen (Ø 100 mm) erleichtern den Transport und ermöglichen die schnelle Reinigung unter sowie hinter dem Gerät. Im Lieferumfang sind insgesamt sechs Rollen samt Montagezubehör enthalten. Zwei der Rollen verfügen außerdem über eine Feststellbremse.

**Schnittstellenwandler RS485**

Um Ihre professionellen Liebherr-Geräte sachgemäß und zuverlässig mit dem SmartCoolingHub zu vernetzen, benötigen Sie neben dem Verbindungskabel die RS485-Verbindungsstecker

**Tragrost Edelstahl**

Zubehör-Roste sorgen für mehr Ablage und Übersicht in Ihrem Kühl- oder Gefriergerät. Gefertigt aus rostfreiem Edelstahl profitieren Sie mit den hochwertigen Tragrosten nicht nur von zusätzlicher Lagerfläche, sondern auch von hoher Qualität und Haltbarkeit.

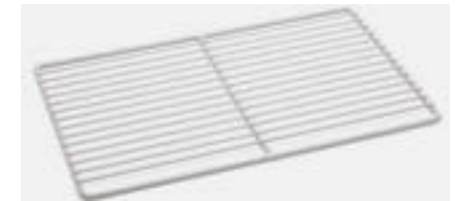
**Tragrost grau**

Zusätzliche Lagerfläche, an der Sie lange Freude haben: Der Tragrost lässt sich flexibel platzieren und schenkt Ihnen mehr Platz und Übersicht in Ihrem Gerät. Dank langlebiger Beschichtung ist der Zubehör-Tragrost zudem sehr robust und pflegeleicht.

Kühl- und Gefriergeräte GN 2 /1 mit dynamischer Kühlung und Kunststoff-Innenbehälter/ Gefriergeräte mit statischer Kühlung und Kunststoff-Innenbehälter



Bodenrost Edelstahl

Mit dem stabilen Bodenrost können Sie auch den Geräteboden optimal nutzen. Gefertigt aus rostfreiem Edelstahl schützt dieser den Innenbehälter vor Kratzern und anderen Beschädigungen.



Bodenrost grau / weiß

Mit dem stabilen Bodenrost können Sie auch den Geräteboden optimal nutzen. Der Rost ist abriebfest beschichtet und schützt den Innenbehälter vor Kratzern und anderen Beschädigungen.



Rollen Ø 100 mm / Rollen Ø 80 mm

Die stabilen Rollen (Ø 100 / 80 mm) erleichtern den Transport und ermöglichen die schnelle Reinigung unter sowie hinter dem Gerät. Im Lieferumfang sind insgesamt vier Rollen samt Montagezubehör enthalten. Zwei der Rollen verfügen außerdem über eine Feststellbremse.

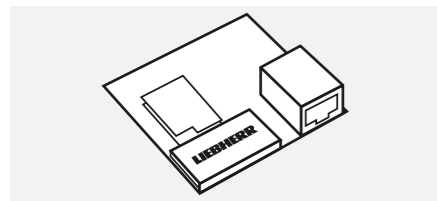

SmartModule

SmartModule vernetzt Kühl- und Gefriergeräte mit Liebherr-SmartMonitoring und ermöglicht Ihnen die Nutzung seiner umfangreichen digitalen Kontroll- und Dokumentationsfunktionen. Zusätzlich können über eine lokale API Geräte in ein kundenseitig vorhandenes Überwachungssystem eingebunden werden. Die kleine elektronische Einheit mit integriertem LAN/WLAN ist nach Montage auf der Geräte-rückseite sofort startbereit.



Tragrost Edelstahl

Zubehör-Roste sorgen für mehr Ablage und Übersicht in Ihrem Kühl- oder Gefriergerät. Gefertigt aus rostfreiem Edelstahl profitieren Sie mit den hochwertigen Tragrosten nicht nur von zusätzlicher Lagerfläche, sondern auch von hoher Qualität und Haltbarkeit.



Tragrost grau / weiß

Zusätzliche Lagerfläche, an der Sie lange Freude haben: Der Tragrost lässt sich flexibel platzieren und schenkt Ihnen mehr Platz und Übersicht in Ihrem Gerät. Dank langlebiger Beschichtung ist der Zubehör-Tragrost zudem sehr robust und pflegeleicht.



Korb lang grau/weiß

Der geräumige Drahtkorb aus beschichtetem Metall ist der perfekte Ort für große, verpackte Waren. Mit seinen Gleitkufen am Boden lässt er sich leicht auf Gitterrosten oder Glasplatten platzieren und verschieben. Für ordentlich viel Platz und bessere Übersicht Ihrer eingelagerten Waren.



Korb kurz grau / weiß

Der kunststoffbeschichtete Drahtkorb ist sehr robust, bietet eine gute Wareneinsicht und sorgt mit 30 l Fassungsvermögen für eine optimale Nutzung des Innenraums.



Stellfüße, 90-120 mm

Die höhenverstellbaren Füße schaffen den nötigen Spielraum für eine mühelose Reinigung unter dem Gerät. Mit einer individuell justierbaren Höhe von 90 bis 120 mm gleichen sie mögliche Unebenheiten des Bodens perfekt aus.



Stellfüße, 150 - 180 mm

Die höhenverstellbaren Füße schaffen den nötigen Spielraum für eine mühelose Reinigung unter dem Gerät. Mit einer individuell justierbaren Höhe von 150 bis 180 mm gleichen sie mögliche Unebenheiten des Bodens perfekt aus.

Auf Anfrage

Side-by-Side-Set

Mithilfe des Side-by-Side-Sets lassen sich zwei Geräte nebeneinander aufstellen. Dabei wird das geforderte Spaltmaß zwischen Geräten eingehalten und mittels Abdeckleiste sauber verbunden. Somit erhält man eine saubere Aufstellung und vermeidet mögliche Kondensation bzw. ablaufendes Wasser zwischen den Geräten.

Sonderschließung

Zum Schutz der eingelagerten Produkte vor unerwünschtem Zugriff sind für die Kühl- und Gefriergeräte bis zu 5 weitere Sonderschließungen als Zubehör erhältlich. Damit können bei mehreren Geräten unterschiedliche Schlösser verbaut werden, um den Zugang zu dem jeweiligen Gerät nur dem dafür zuständigen Personal zu ermöglichen.

Kühl-Gefrierkombinationen



Auflagerost

Die Trageroste sind kunststoffbeschichtet und bis zu 45 kg belastbar.



Auflagerost metallisiert

Der pulverbeschichtete Tragrost in metallischer Ausführung ist abriebfest und bis 45 kg belastbar.



Rollschienen

Damit die Reinigung unter den Geräten leicht und bequem erfolgen kann, können Rollschienen nachgerüstet werden.

Unterbaufähige Gefriergeräte



Schloss

Serienmäßig werden Geräte mit einheitlichen Standardschlössern ausgestattet. Dabei können mit einem Schlüssel gleich mehrere Geräte abgeschlossen werden. Sonderschließlösungen mit bis zu zehn Schlössern und Schlüsseln sind erhältlich.



Verbindungsrahmen

Falls nur wenig Stellfläche vorhanden ist, können zum Beispiel Gastro-Gefriergeräte GGU mithilfe von Verbindungsrahmen kombiniert werden. So wird neben der Geruchs- auch eine Temperaturtrennung erzielt. Um die optimale Standfestigkeit zu gewährleisten, dürfen an Geräten, die mit einem Verbindungsrahmen aufgestellt sind, keine Rollschienen angebracht werden. Dies ist nur bei Einzelgeräten zulässig.



Rollschienen

Die stabilen Rollen (Durchmesser 30 mm) sorgen für einen leichten Transport bei einem Platzwechsel des Geräts. Um die optimale Standfestigkeit zu gewährleisten, dürfen an Geräten, die mit einem Verbindungsrahmen aufgestellt sind, keine Rollschienen angebracht werden. Dies ist nur bei Einzelgeräten zulässig.



Korb lang / kurz

Die kunststoffbeschichteten Drahtkörbe bieten eine gute Wareneinsicht und sorgen für eine effiziente Nutzung des Innenraums.



Schubfach

Die rundum geschlossenen Schubfächer sind besonders stabil ausgeführt und eignen sich ideal zur Einlagerung von kleinem Gefriergut.



Kühl- und Gefriergeräte von Liebherr für Bäckereien – kühlen auch, wenn es heiß hergeht.

Empfindliche Rohstoffe und Teigwaren, heiße Umgebungstemperaturen, Mehlstaub in der Luft: Der Alltag in der Backstube hat es in sich – nicht nur für Bäcker und Konditoren, sondern auch für ihre Kühlgeräte. Diese sollten zuverlässig funktionieren und dabei robust, komfortabel zu bedienen und einfach zu reinigen sein. Bäckerei-Geräte von Liebherr sind genau auf diese Anforderungen ausgerichtet. Sie kühlen die sensiblen Waren schonend bei gradgenau einstellbaren Temperaturen und regulierbarer Luftfeuchtigkeit. Die fordernden Umgebungsbedingungen in der Backstube können ihrer konstanten Kühlleistung und Temperaturstabilität nichts anhaben. Und trotz dieser Leistungsstärke sind sie enorm effizient. Starke Kompressoren in Verbindung mit innovativer wartungsfreier Technik sorgen für niedrige Energie- und Gesamtbetriebskosten. Ebenso viel Freude machen ihre durchdachten Funktionen, die jeden Tag aufs Neue das Handling in der Backstube erleichtern.

Kühl- und Gefriergeräte



ProfiLine

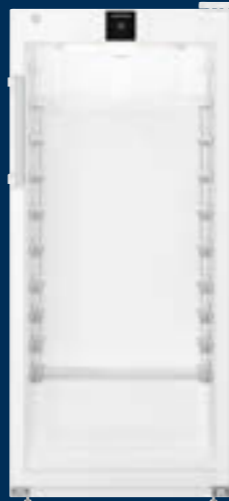

Performance-Serie

	ProfiLine BKPv/BGPv	Performance-Serie BRFvg/BFFsg
Umgebungsbedingungen	Geräte mit geschäumter Tür: Klimaklasse 5	Geräte mit geschäumter Tür: Klimaklasse 5
Temperaturstabilität	EN 16825 Kühlgeräte: -5 bis +15 °C Gefriergeräte: -10 bis -35 °C Kühlgeräte: Klasse M1 Gefriergeräte: Klasse L1 Kühlgeräte: mit 3 Luftfeuchtebereichen Gefriergeräte: mit NoFrost	EN 16825 Kühlgeräte: +1 bis +15 °C Gefriergeräte: -9 bis -26 °C Kühlgeräte: Klasse M1 Gefriergeräte: Klasse L1 Kühlgeräte: mit 3 Luftfeuchtebereichen Gefriergeräte: mit SmartFrost
Lagersicherheit	optische und akustische Alarmer Netzausfallalarm min./max. Temperaturlaufzeichnung selbstschließende Tür bei < 90° mechanisches Schloss	optische und akustische Alarmer Netzausfallalarm min./max. Temperaturlaufzeichnung selbstschließende Tür bei < 90° mechanisches Schloss transparentes Glas (BRFvg 5511)
Ausstattung	LED-7-Segmentanzeige mit Tasten Kühlgeräte: Euronorm 600 x 800 mm (Längseinschub) bei BKPv 8470 Euronorm 400 x 600 mm (Längseinschub) bei BKPv 6570 Gefriergeräte: Euronorm 600 x 800 mm (Längseinschub) bei BGPv 8470 Euronorm 400 x 600 mm (Längseinschub) bei BGPv 6570 Rollen als Zubehör/Standardmäßig mit Stellfüßen	Monochrom-Display, Touch-Buttons Kühlgeräte: Euronorm 600 x 400 mm (Quereinschub) Gefriergeräte: Euronorm 600 x 400 mm (Quereinschub) Wartungstimer individuell einstellbar Rollen/Stellfüße als Zubehör Verdampfer-Abdeckung (Schutz vor Anfrieren) nur bei Glastürmodellen, für Isoliertürmodelle optional Glastürmodelle mit Deckenbeleuchtung Aluminium-Stangengriff
Energieverbrauch	SuperEfficient EU directive 2015/1094	SuperEfficient EU directive 2015/1094
Compliance	safety machinery directive - EN 60335	safety machinery directive - EN 60335

Die Vorteile im Überblick

Zwei hocheffiziente Ventilatoren

Zwei hocheffiziente und energiesparende Ventilatoren sorgen für optimale Kältequalität durch indirekte Luftführung. Dadurch wird verhindert, dass kalte Luft direkt auf die Ware strömt.

Optimale Lagerbedingungen

Einstellmöglichkeit von drei Luftfeuchtigkeitsbereichen für optimale Lagerbedingungen unterschiedlicher Waren.

Starke Isolation

Bis zu 83 mm starke Isolation mit FKW-freiem Cyclopentan-Schaum reduziert Kälteverlust und unterstützt die gute Energieeffizienz der Geräte.



Chrom-Nickel-Stahl-Innenbehälter

Tiefgezogener Chrom-Nickel-Stahl-Innenbehälter mit großen Eckradien und ¼"-Reinigungsablauf in der Bodenwanne zur leichten Reinigung.

Hohe Umgebungstemperaturen

Die Geräte sind für hohe Umgebungstemperaturen bis zu +40 °C ausgelegt und gewährleisten Effizienz und Wirtschaftlichkeit auch unter extremen Temperaturbedingungen.

Serienmäßig höhenverstellbare CNS-FüÙe

Mit höhenverstellbaren FüÙen lässt sich die Gerätehöhe an Ihre Bedürfnisse und Gewohnheiten anpassen. So können Sie Ihr Gerät beispielsweise erhöhen, um leichter darunter zu reinigen.

Kataphoresebeschichteter Verdampfer

Der kataphoresebeschichtete Verdampfer bietet Schutz gegen besonders aggressive und Korrosion hervorrufende Stoffe wie Salze oder Fruchtzucker.



BKPv 8470 ProfiLine

Heißabtauung

Bedarfsgesteuerte, energieeffiziente Heißgasabtauung sorgt für schnelles, vollautomatisches Abtauen in ca. 10 Minuten. Das verringert Temperaturschwankungen und die Ware lagert unter konstanten Bedingungen.

Drahtrohrverflüssiger

Der Drahtrohrverflüssiger mit abnehmbarem Filter ist perfekt auf die Bedingungen in Bäckereien und Konditoreien ausgelegt. Mit minimalem Wartungsaufwand bleibt die Kälteleistung über Jahre erhalten.

Motorraumblende

Die Motorraumblende mit integrierter Elektronik sowie die Tür sind fugenlos ausgeführt und dadurch besonders leicht zu reinigen.

Integrierte Griffleiste

Stabile, in die Tür integrierte Griffleiste für komfortable Bedienung und angenehmes und leichtes Türöffnen.

Unterdruck Druckausgleichsventil

Bei Kühl- und Gefriergeräten entsteht beim Türöffnen ein Unterdruck, der das wiederholte Öffnen erschwert. Das Druckausgleichsventil gleicht den Unterdruck schnell aus.

Wechselbare Türdichtung

Sparen Sie Zeit und Geld: Die steckbaren Türdichtungen von Liebherr werden problemlos ausgetauscht. Ist eine Dichtung beschädigt, können Sie sie ganz ohne Werkzeug selbst ersetzen.

Wechselbarer Türanschlag

Der Türanschlag kann problemlos ohne zusätzliche Teile auf die gewünschte Seite gewechselt werden. So bleiben Sie maximal flexibel in der Wahl Ihres Aufstellorts.

Selbstschließende Tür

Selbstschließende Tür schließt von selbst ab 60° Öffnungswinkel, verhindert Kälteverlust und sorgt für ideale Lagerbedingungen der Ware. Zur leichten Handhabung bleibt die Tür bei 90° offen.

Qualität bis ins Detail

Die Liebherr-Kühl- und Gefriergeräte nach Bäckereinorm der ProfiLine verfügen über viele komfortable Ausstattungsmerkmale, die Ihnen die tägliche Arbeit erleichtern: Auf den stabilen L-Auflageschienen lassen sich normierte Backbleche (60 cm × 40 cm oder 60 cm × 80 cm) leicht einlegen und entnehmen. Das leistungsfähige Umluftsystem und die präzise Elektronik ermöglichen eine exakte Temperatursteuerung sowie konstante und gleichmäßige Kühlung der Ware – für perfekte Qualität bei der Lagerung.



Präzise ProfiLine-Elektronik für Energieeffizienz

Die leicht bedienbare Elektronik mit voreingestellten Programmen zu Temperaturbereichen und Feuchtigkeitsregulierung erlaubt die gradgenaue Temperatureinstellung. Zudem sorgt sie dafür, dass die Geräte nur nach Bedarf abtauen, was zur guten Energieeffizienz beiträgt. Bei Temperaturabweichungen, etwa durch eine länger offen stehende Tür, gibt die Elektronik optisch und akustisch Alarm und schützt somit die Ware. Die Folientastatur der Elektronik ist schmutzunempfindlich und pflegeleicht.

Breite Temperaturbereiche für Flexibilität

Die Temperaturbereiche können individuell von -5 °C bis +15 °C und von -10 °C bis -35 °C eingestellt werden. Das ermöglicht maximale Flexibilität ganz nach eingelagerter Ware – und garantiert immer eine ideale Kältequalität.

Drei Luftfeuchtigkeitsbereiche zur Auswahl

Mit drei wählbaren Luftfeuchtigkeitsbereichen bieten die Geräte individuell optimale Lagerbedingungen für beispielsweise Schokolade, Zuckerguss oder Teigrohlinge. Somit lagern die Waren immer unter besten Bedingungen und die Qualität bleibt erhalten.



Optimale Kälteleistung – überall

Die Geräte sind auf Umgebungstemperaturen von +10 °C bis +40 °C ausgelegt. Damit eignen sie sich optimal für den Einsatz in einer heißen Backstube oder im Filialbetrieb – sie liefern stets eine optimale Kälteleistung. Um den anspruchsvollen Praxisanforderungen mit vielen Türöffnungszyklen standzuhalten, sind Kältesystem und Komponenten optimal aufeinander abgestimmt.



Spezielle Luftführung, maximale Einschubmöglichkeiten

Zwei hocheffiziente und energiesparende Ventilatoren sorgen durch eine indirekte Luftführung für optimale Kältewirkung im Innenraum. So wird verhindert, dass kalte Luft direkt auf die empfindliche Ware strömt und die Qualität von Torten, Kuchen oder Teiglingen beeinträchtigt. Standardmäßig sind die Geräte mit der maximalen Anzahl an Aufgabeln für die Bäckereinormbleche ausgestattet, sodass keine weiteren Kosten entstehen.



Komfortable Handhabung – praktische Ausstattung

Zur komfortablen Bedienung bleiben die Türen bei einem Öffnungswinkel von 90° geöffnet. So können größere Warenmengen bequem bestückt oder entnommen werden. Unter 60° schließen die Türen mithilfe der Magnetsicherung von selbst – das verhindert unnötigen Kälteverlust. Das stabile, als Zubehör erhältliche Fußpedal erleichtert das Befüllen, wenn gerade keine Hand frei ist. Der tiefgezogene Chrom-Nickel-Stahl-Innenbehälter ist optimal für den Einschub von Bäckereiblechen ausgelegt. Auf den verstellbaren L-Auflageschienen können je nach Gerätegröße Backbleche von 60 cm × 40 cm bzw. 60 cm × 80 cm komfortabel eingeschoben werden.

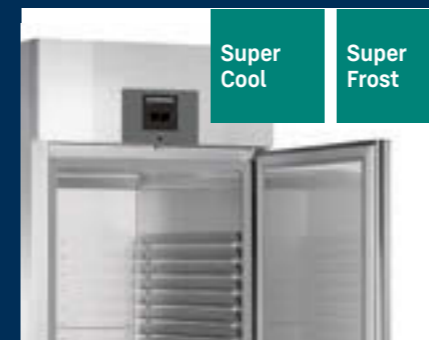

SuperCool und SuperFrost

Mithilfe der beiden Buttons SuperCool und SuperFrost können Waren schnellstmöglich (für max. 1 h, abhängig von der Menge) heruntergekühlt werden. Dies ist z. B. hilfreich, falls diese aufgrund des Transports im Bereich der zulässigen Höchsttemperatur liegen.



Leicht zugängliche Kältekomponenten

Die Kältekomponenten sind leicht zugänglich in den oberen Bereich des Maschinenraums integriert, wodurch sich der Nutzinhalt des Innenraums deutlich erhöht. Zur komfortablen Reinigung oder bei eventuellen Servicearbeiten wird die Vorderseite einfach nach oben aufgeklappt. Ab einem Öffnungswinkel von 45° kann sie vollständig ausgehängt werden.



Mehlstaubfilter

Leicht zu reinigender Mehlstaubfilter schützt die Funktionsteile vor Mehl- und Staubablagerungen und erhöht die Lebensdauer der Geräte (erhältlich als Zubehör).

Kühlgeräte für Bäckereibleche mit dynamischer Kühlung und Edelstahl-Innenbehälter



BKPv 8470
ProfiLine

Brutto- / Nettorauminhalt	856 / 677 l
Außenmaße in mm (B / T / H)	790 / 980 / 2120
Innenmaße in mm (B / T / H)	609 / 800 / 1550
Energieeffizienzklasse ¹	C
Energieverbrauch in 365 Tagen	765 kWh
Klimaklasse (Energierichtlinie)	5
Temperaturklasse (Energierichtlinie)	M1
Klimaklasse (Sicherheitsnorm)	5
Umgebungstemperatur ²	+10 °C bis +40 °C
Kältemittel	R 290
Geräusch-Schalleistung	58 dB(A)
Anschlusswert	4,0 A
Frequenz / Spannung	50 Hz / 220 – 240V~
Wärmeabgabe	592 kJ/h
Kühlsystem	dynamisch
Abtauverfahren	automatisch
Temperaturbereich	-5 °C bis +15 °C
Bäckereinorm	600 × 800 mm (Längseinschub)
Gehäusematerial / Farbe	Edelstahl / Edelstahl
Türausführung	Edelstahl
Material Innenbehälter	Chrom-Nickel-Stahl
Art der Steuerung	LED-7-Segmentanzeige mit Tasten
Temperaturanzeige	außen digital
Alarm bei Störung	optisch und akustisch
Art der Vernetzbarkeit	SmartCoolingHub
Vernetzungslösung	Nachrüstbar
Schnittstelle	RS485 (optional)
Verstellbare Ablageflächen	25
Material Ablageflächen	Chromnickelstahl-L-Auflageschienen
Höhe Stellfüße	120 – 170 mm
Griff	Griffleiste
Art des Schlosses	mechanisch
Türe selbstschließend	ja
Türanschlag	rechts wechselbar
Isolierung	83 – 60 mm
Brutto- / Nettogewicht	169 / 150 kg
Zubehör	
Nachrüstsatz Rollen	9590581
Fußpedalöffner	9590659
Mehlstaubfilter	9590247
Schnittstellenwandler RS485	9086860
Side-by-Side-Set	



BKPv 6570
ProfiLine

Brutto- / Nettorauminhalt	602 / 365 l
Außenmaße in mm (B / T / H)	790 / 830 / 2120
Innenmaße in mm (B / T / H)	410 / 650 / 1550
Energieeffizienzklasse ¹	C
Energieverbrauch in 365 Tagen	542 kWh
Klimaklasse (Energierichtlinie)	5
Temperaturklasse (Energierichtlinie)	M1
Klimaklasse (Sicherheitsnorm)	5
Umgebungstemperatur ²	+10 °C bis +40 °C
Kältemittel	R 290
Geräusch-Schalleistung	58 dB(A)
Anschlusswert	4,0 A
Frequenz / Spannung	50 Hz / 220 – 240V~
Wärmeabgabe	275 kJ/h
Kühlsystem	dynamisch
Abtauverfahren	automatisch
Temperaturbereich	-5 °C bis +15 °C
Bäckereinorm	400 × 600 mm (Längseinschub)
Gehäusematerial / Farbe	Edelstahl / Edelstahl
Türausführung	Edelstahl
Material Innenbehälter	Chrom-Nickel-Stahl
Art der Steuerung	LED-7-Segmentanzeige mit Tasten
Temperaturanzeige	außen digital
Alarm bei Störung	optisch und akustisch
Art der Vernetzbarkeit	SmartCoolingHub
Vernetzungslösung	Nachrüstbar
Schnittstelle	RS485 (optional)
Verstellbare Ablageflächen	20
Material Ablageflächen	Chromnickelstahl-L-Auflageschienen
Höhe Stellfüße	120 – 170 mm
Griff	Griffleiste
Art des Schlosses	mechanisch
Türe selbstschließend	ja
Türanschlag	rechts wechselbar
Isolierung	83 – 60 mm
Brutto- / Nettogewicht	143 / 127 kg
Zubehör	
Nachrüstsatz Rollen	9590581
Fußpedalöffner	9590659
Mehlstaubfilter	9590247
Schnittstellenwandler RS485	9086860
Side-by-Side-Set	9901969

Gefriergeräte für Bäckereibleche mit dynamischer Kühlung und Edelstahl-Innenbehälter



BGPv 8470
ProfiLine

Brutto- / Nettorauminhalt	856 / 677 l
Außenmaße in mm (B / T / H)	790 / 980 / 2120
Innenmaße in mm (B / T / H)	609 / 800 / 1550
Energieeffizienzklasse ¹	C
Energieverbrauch in 365 Tagen	1997 kWh
Klimaklasse (Energierichtlinie)	5
Temperaturklasse (Energierichtlinie)	L1
Klimaklasse (Sicherheitsnorm)	5
Umgebungstemperatur ²	+10 °C bis +40 °C
Kältemittel	R 290
Geräusch-Schalleistung	60 dB(A)
Anschlusswert	4,0 A
Frequenz / Spannung	50 Hz / 220 – 240V~
Wärmeabgabe	1159 kJ/h
Kühlsystem	dynamisch
Abtauverfahren	automatisch
Temperaturbereich	-10 °C bis -35 °C
Bäckereinorm	600 × 800 mm (Längseinschub)
Gehäusematerial / Farbe	Edelstahl / Edelstahl
Türausführung	Edelstahl
Material Innenbehälter	Chrom-Nickel-Stahl
Art der Steuerung	LED-7-Segmentanzeige mit Tasten
Temperaturanzeige	außen digital
Alarm bei Störung	optisch und akustisch
Art der Vernetzbarkeit	SmartCoolingHub
Vernetzungslösung	Nachrüstbar
Schnittstelle	RS485 (optional)
Ablageflächen Gefrierteil	25
Material Ablageflächen	Chromnickelstahl-L-Auflageschienen
Höhe Stellfüße	120 – 170 mm
Griff	Griffleiste
Art des Schlosses	mechanisch
Türe selbstschließend	ja
Türanschlag	rechts wechselbar
Isolierung	83 – 60 mm
Brutto- / Nettogewicht	172 / 153 kg
Zubehör	
Nachrüstsatz Rollen	9590581
Fußpedalöffner	9590659
Mehlstaubfilter	9590247
Schnittstellenwandler RS485	9086860



BGPv 6570
ProfiLine

Brutto- / Nettorauminhalt	602 / 365 l
Außenmaße in mm (B / T / H)	790 / 830 / 2120
Innenmaße in mm (B / T / H)	410 / 650 / 1550
Energieeffizienzklasse ¹	D
Energieverbrauch in 365 Tagen	1874 kWh
Klimaklasse (Energierichtlinie)	5
Temperaturklasse (Energierichtlinie)	L1
Klimaklasse (Sicherheitsnorm)	5
Umgebungstemperatur ²	+10 °C bis +40 °C
Kältemittel	R 290
Geräusch-Schalleistung	60 dB(A)
Anschlusswert	4,0 A
Frequenz / Spannung	50 Hz / 220 – 240V~
Wärmeabgabe	1088 kJ/h
Kühlsystem	dynamisch
Abtauverfahren	automatisch
Temperaturbereich	-10 °C bis -35 °C
Bäckereinorm	400 × 600 mm (Längseinschub)
Gehäusematerial / Farbe	Edelstahl / Edelstahl
Türausführung	Edelstahl
Material Innenbehälter	Chrom-Nickel-Stahl
Art der Steuerung	LED-7-Segmentanzeige mit Tasten
Temperaturanzeige	außen digital
Alarm bei Störung	optisch und akustisch
Art der Vernetzbarkeit	SmartCoolingHub
Vernetzungslösung	Nachrüstbar
Schnittstelle	RS485 (optional)
Verstellbare Ablageflächen	20
Material Ablageflächen	Chromnickelstahl-L-Auflageschienen
Höhe Stellfüße	120 – 170 mm
Griff	Griffleiste
Art des Schlosses	mechanisch
Türe selbstschließend	ja
Türanschlag	rechts wechselbar
Isolierung	83 – 60 mm
Brutto- / Nettogewicht	153 / 136 kg
Zubehör	
Nachrüstsatz Rollen	9590581
Fußpedalöffner	9590659
Mehlstaubfilter	9590247
Schnittstellenwandler RS485	9086860

Die Vorteile im Überblick

Übersichtliche Geräteinformationen

Alle Geräte-Informationen wie Modellbezeichnung oder Serien- und Servicenummer sind auf dem Display ablesbar. Das erspart Ihnen die Suche oder gar das Freiräumen des Innenraums zum Ablesen.

LED-Deckenbeleuchtung

Selbst bei dunkler Umgebung sorgt die LED-Deckenbeleuchtung für eine gute Ausleuchtung des Innenraums. Das erspart nicht nur langes Suchen, sondern vor allem auch Energiekosten.

Temperaturbereich +1 °C/+15 °C

Liebherr-Geräte für Gastronomie und Bäckerei überzeugen im Bereich zwischen +1 °C und +15 °C durch eine stabile Lager-temperatur – für lange frische und leckere Lebensmittel.



Selbstschließende Tür

Um Ihnen das Be- und Entladen sowie die Reinigung zu erleichtern, bleibt die Gerätetür ab einem Öffnungswinkel von ca. 90° geöffnet, darunter schließt sie sicherheitshalber von selbst.

Temperaturstabilität gem. DIN EN 16825:2015

Liebherr-Kühlgeräte überzeugen durch eine stabile Temperatur zwischen -1 °C und +5 °C. So bleibt nicht nur das Lagerklima gewahrt, sondern auch der Wert Ihrer Waren und Zutaten.

Lebensmittelechter Innenraum

Alle in den Liebherr-Geräten für Gastronomie und Bäckerei verwendeten Materialien sind lebensmittelecht und eignen sich damit optimal für die Lagerung unverpackter Lebensmittel.

Stromausfall-Info

Die Stromausfall-Info meldet, wenn das Gerät vorübergehend ohne Strom war und welche Maximaltemperatur dabei herrschte. Den potenziellen Qualitätsverlust können Sie so besser einschätzen.

Wechselbarer Türanschlag

Der werksseitig rechts angebrachte Türanschlag kann problemlos ohne zusätzliche Teile auf links gewechselt werden. So bleiben Sie maximal flexibel in der Wahl Ihres Aufstellorts.



Mechanisches Schloss

Alle Liebherr-Geräte für Gastronomie und Bäckerei sind mit mechanischem Schloss und zwei Schlüsseln ausgestattet. So sind Sie sicher, dass Unbefugte keinen Zugriff auf Ihre Waren haben.

Ergonomischer Stangengriff

Der Stangengriff ist für den intensiven Gebrauch ausgelegt. Ergonomisch mit links oder rechts leicht greifbar und sehr einfach zu reinigen.

Wechselbare Türdichtung

Sparen Sie Zeit und Geld: Die steckbaren Türdichtungen von Liebherr werden problemlos ausgetauscht. Ist eine Dichtung beschädigt, können Sie sie ganz ohne Werkzeug selbst ersetzen.

Smart Frost

Mit SmartFrost wird die Bereifung des Innenraums und Lagerguts stark reduziert. Abtauen ist seltener erforderlich, da der eingeschäumte Verdampfer energieeffizient für gleichmäßige Kühlung sorgt.



BRFvg 5511 Performance

Die gezeigten Ausstattungsdetails sind modellabhängig, es gilt die Beschreibung beim jeweiligen Modell.



Geeignet für Euronorm-Backbleche

Passen perfekt rein, gehen leicht wieder raus: Euronorm-Backbleche lassen sich auf den robusten L-förmigen Auflage-schienen optimal platzieren und einfach wieder entnehmen. Schließlich wurde jedes Bäckerei-Gerät von Liebherr explizit für die Verwendung standardisierter Backbleche entwickelt.



Liebherr UI & Connectivity Ready

Komfort per Fingertipp: Lesen Sie den Gerätestatus ab, ohne die Tür zu öffnen – ganz einfach auf dem flächenbündig in die Tür integrierten Bedienpanel. Die Menüführung ist selbsterklärend und wird über drei Touch-Buttons gesteuert. Die nachrüstbare WiFi-/LAN-Schnittstelle verbindet Geräte mit externen Systemen. So können Sie zum Beispiel Liebherr SmartMonitoring zur Kontrolle und Dokumentation der Lagertemperatur nutzen.



HumidityControl

Erst das Zusammenspiel aus richtiger Temperatur und Luftfeuchtigkeit bewirkt perfekte Klimabedingungen. Mit HumidityControl können Sie die Luftfeuchte auf Ihre Bedürfnisse anpassen. Für ein optimales Lagerklima und extra langen Frischegenuss.

Kühlgeräte für Bäckereibleche mit Kunststoff-Innenbehälter



BRFvg 5511

Performance

Brutto- / Nettorauminhalt	533 / 360 l
Außenmaße in mm (B / T / H)	747 / 769 / 1684
Innenmaße in mm (B / T / H)	606 / 468 / 1371
Energieeffizienzklasse ¹	D
Energieverbrauch in 365 Tagen	881 kWh
Klimaklasse (Energierichtlinie)	4
Temperaturklasse (Energierichtlinie)	M1
Klimaklasse (Sicherheitsnorm)	5
Umgebungstemperatur ²	+10 °C bis +40 °C
Kältemittel	R 600a
Geräusch-Schallleistung	49 dB(A)
Anschlusswert	2,0 A
Frequenz / Spannung	50 Hz / 220 - 240V~
Wärmeabgabe	504 kJ/h
Kühlsystem / Abtauverfahren	dynamisch / automatisch
Temperaturbereich	+1 °C bis +15 °C
Bäckereinorm	600 × 400 mm (Quereinschub)
Gehäusematerial / Farbe	Stahl / weiß
Türausführung	Isolierglastür
Material Innenbehälter	Kunststoff weiß
Art der Steuerung	Monochrom-Display, Touch-Buttons
Temperaturanzeige	außen digital
Alarm bei Störung	optisch und akustisch
Innenbeleuchtung	LED-Deckenbeleuchtung, separat schaltbar und dimmbar
Art der Vernetzbarkeit	SmartModule
Vernetzungslösung	Nachrüstbar
Schnittstelle	WLAN/LAN (optional)
Material Ablageflächen	Chromnickelstahl-L-Auflageschienen
Belastbarkeit Ablagefläche	60 kg
Griff	Aluminiumgriff
Art des Schlosses	mechanisch
Türe selbstschließend	ja
Türanschlag	rechts wechselbar
Isolierung	63/26 mm
Brutto- / Nettogewicht	103 / 85 kg
Zubehör	
Auflageschiene L-Form rechts	9006231
Auflageschiene L-Form links	9006229
Rollen Ø 80 mm	9086926
Rollen Ø 100 mm	9080023
Stellfüße, 90 - 120 mm	9080022
Stellfüße, 150 - 180 mm	9086924
Sonderschließungen (bis zu 5 Stück)	auf Anfrage
Side-by-Side-Set	auf Anfrage
SmartModule	6145269

Gefriergerät für Bäckereibleche mit Kunststoff-Innenbehälter



BRFvg 5501

Performance

Brutto- / Nettorauminhalt	496 / 361 l
Außenmaße in mm (B / T / H)	747 / 769 / 1684
Innenmaße in mm (B / T / H)	606 / 468 / 1388
Energieeffizienzklasse ¹	C
Energieverbrauch in 365 Tagen	443 kWh
Klimaklasse (Energierichtlinie)	5
Temperaturklasse (Energierichtlinie)	M1
Klimaklasse (Sicherheitsnorm)	5
Umgebungstemperatur ²	+10 °C bis +40 °C
Kältemittel	R 600a
Geräusch-Schallleistung	49 dB(A)
Anschlusswert	2,0 A
Frequenz / Spannung	50 Hz / 220 - 240V~
Wärmeabgabe	196 kJ/h
Kühlsystem / Abtauverfahren	dynamisch / automatisch
Temperaturbereich	+1 °C bis +15 °C
Bäckereinorm	600 × 400 mm (Quereinschub)
Gehäusematerial / Farbe	Stahl / weiß
Türausführung	Stahl
Material Innenbehälter	Kunststoff weiß
Art der Steuerung	Monochrom-Display, Touch-Buttons
Temperaturanzeige	außen digital
Alarm bei Störung	optisch und akustisch
Innenbeleuchtung	
Art der Vernetzbarkeit	SmartModule
Vernetzungslösung	Nachrüstbar
Schnittstelle	WLAN/LAN (optional)
Material Ablageflächen	Chromnickelstahl-L-Auflageschienen
Belastbarkeit Ablagefläche	60 kg
Griff	Aluminiumgriff
Art des Schlosses	mechanisch
Türe selbstschließend	ja
Türanschlag	rechts wechselbar
Isolierung	63/67 mm
Brutto- / Nettogewicht	86 / 79 kg
Zubehör	
Auflageschiene L-Form rechts	9006231
Auflageschiene L-Form links	9006229
Rollen Ø 80 mm	9086926
Rollen Ø 100 mm	9080023
Stellfüße, 90 - 120 mm	9080022
Stellfüße, 150 - 180 mm	9086924
Sonderschließungen (bis zu 5 Stück)	auf Anfrage
Side-by-Side-Set	auf Anfrage
SmartModule	6145269

¹ Entsprechend der EU-Verordnung 2015/1094-IV.
² Gibt die Umgebungstemperatur an, bei der das Gerät sicher betrieben werden kann.



BFFsg 5501

Performance

Brutto- / Nettorauminhalt	496 / 402 l
Außenmaße in mm (B / T / H)	747 / 769 / 1683
Innenmaße in mm (B / T / H)	606 / 468 / 1388
Energieeffizienzklasse ¹	
Energieverbrauch in 365 Tagen	1241 kWh
Klimaklasse (Energierichtlinie)	7
Temperaturklasse (Energierichtlinie)	L1
Klimaklasse (Sicherheitsnorm)	5
Umgebungstemperatur ²	+10 °C bis +40 °C
Kältemittel	R 290
Geräusch-Schallleistung	49 dB(A)
Anschlusswert	2,0 A
Frequenz / Spannung	50 Hz / 220 - 240V~
Wärmeabgabe	767 kJ/h
Kühlsystem / Abtauverfahren	statisch / manuell
Temperaturbereich	-9 °C bis -26 °C
Bäckereinorm	600 × 400 mm (Quereinschub)
Gehäusematerial / Farbe	Stahl / weiß
Türausführung	Stahl
Material Innenbehälter	Kunststoff weiß
Art der Steuerung	Monochrom-Display, Touch-Buttons
Temperaturanzeige	außen digital
Alarm bei Störung	optisch und akustisch
Innenbeleuchtung	
Art der Vernetzbarkeit	SmartModule
Vernetzungslösung	Nachrüstbar
Schnittstelle	WLAN/LAN (optional)
Material Ablageflächen	Chromnickelstahl-L-Auflageschienen
Belastbarkeit Ablagefläche	60 kg
Griff	Aluminiumgriff
Art des Schlosses	mechanisch
Türe selbstschließend	ja
Türanschlag	rechts wechselbar
Isolierung	63/67 mm
Brutto- / Nettogewicht	94 / 88 kg
Zubehör	
Auflageschiene L-Form rechts	9006231
Auflageschiene L-Form links	9006229
Rollen Ø 80 mm	9086926
Rollen Ø 100 mm	9080023
Stellfüße, 90 - 120 mm	9080022
Stellfüße, 150 - 180 mm	9086924
Sonderschließungen (bis zu 5 Stück)	auf Anfrage
Side-by-Side-Set	auf Anfrage
SmartModule	6145269

Kühl- und Gefriergeräte für Bäckereibleche mit dynamischer Kühlung und Edelstahl-Innenbehälter

**Side-by-Side-Set**

Das Side-by-Side-Set ist leicht zu montieren und unterstützt sowohl die praktische Nutzung als auch eine optisch ansprechende Aufstellung von zwei oder mehr Geräten nebeneinander. Zudem verhindert das Side-by-Side-Set, dass es zu Kondensation und Eisbildung zwischen zwei Geräten kommt.

**Nachrüstset Rollen**

Die stabilen Rollen (Durchmesser 100 mm) sorgen für eine gute Beweglichkeit des Geräts und erleichtern die Bodenreinigung unter den Geräten. Je zwei Rollen verfügen über eine Feststellbremse.

**Fußpedalöffner**

Das als Zubehör erhältliche Fußpedal erlaubt das bequeme Türöffnen, wenn mal keine Hand frei ist.

**Mehlstaubfilter**

Der Mehlstaubfilter schützt die kältetechnischen Komponenten vor Staubablagerung, beispielsweise durch bemehlte Teiglinge und gewährleistet einen nahezu wartungsfreien Einsatz. Nach dem Einbau kann die integrierte Metallfiltermatte ohne Werkzeug entnommen und gesäubert werden. Reinigung im Geschirrspüler bei 50 °C möglich.

**Schnittstellenwandler RS485**

Um Ihre professionellen Liebherr-Geräte sachgemäß und zuverlässig mit dem SmartCoolingHub zu vernetzen, benötigen Sie neben dem Verbindungskabel die RS485-Verbindungsstecker.

Kühl- und Gefriergeräte für Bäckereibleche mit Kunststoff-Innenbehälter

**Auflageschienen L-Form**

Für die Verwendung von Bäckereibnormblechen (60 cm x 40 cm) sind weitere L-Auflageschienen erhältlich.

**Rollen Ø 100 mm / Rollen Ø 80 mm**

Die stabilen Rollen (Ø 100 / 80 mm) erleichtern den Transport und ermöglichen die schnelle Reinigung unter sowie hinter dem Gerät. Im Lieferumfang sind insgesamt vier Rollen samt Montagezubehör enthalten. Zwei der Rollen verfügen außerdem über eine Feststellbremse.

**Stellfüße, 150 – 180 mm**

Die höhenverstellbaren Füße schaffen den nötigen Spielraum für eine mühelose Reinigung unter dem Gerät. Mit einer individuell justierbaren Höhe von 150 bis 180 mm gleichen sie mögliche Unebenheiten des Bodens perfekt aus.

Auf Anfrage**Side-by-Side-Set**

Mithilfe des Side-by-Side-Sets lassen sich zwei Geräte nebeneinander aufstellen. Dabei wird das geforderte Spaltmaß zwischen Geräten eingehalten und mittels Abdeckleiste sauber verbunden. Somit erhält man eine saubere Aufstellung und vermeidet mögliche Kondensation bzw. ablaufendes Wasser zwischen den Geräten.

Sonderschließung

Zum Schutz der eingelagerten Produkte vor unerwünschtem Zugriff sind für die Kühl- und Gefriergeräte bis zu 5 weitere Sonderschließungen als Zubehör erhältlich. Damit können bei mehreren Geräten unterschiedliche Schlösser verbaut werden, um den Zugang zu dem jeweiligen Gerät nur dem dafür zuständigen Personal zu ermöglichen.

**Stellfüße, 90-120 mm**

Die höhenverstellbaren Füße schaffen den nötigen Spielraum für eine mühelose Reinigung unter dem Gerät. Mit einer individuell justierbaren Höhe von 90 bis 120 mm gleichen sie mögliche Unebenheiten des Bodens perfekt aus.

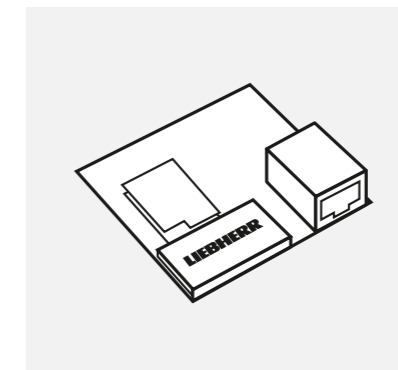
**SmartModule**

SmartModule vernetzt Kühl- und Gefriergeräte mit Liebherr-Smart-Monitoring und ermöglicht Ihnen die Nutzung seiner umfangreichen digitalen Kontroll- und Dokumentationsfunktionen. Zusätzlich können über eine lokale API Geräte in ein kundenseitig vorhandenes Überwachungssystem eingebunden werden. Die kleine elektronische Einheit mit integriertem LAN/WLAN ist nach Montage auf der Geräte-rückseite sofort startbereit.



Getränkekühler von Liebherr – stillen den Durst nach mehr.

Kühle Getränke sind immer im Trend. Umso wichtiger ist es, sie nicht nur perfekt zu kühlen, sondern auch ins beste Licht zu stellen. Die Getränkekühler von Liebherr sind speziell dafür konzipiert. Großflächige Glasfronten und raumfüllendes LED-Licht setzen Flaschen und Dosen perfekt in Szene und wecken so den Appetit auf eine Erfrischung. Einfach und flexibel höhenverstellbare Tragroste ermöglichen es, jeden Zentimeter des Geräts zu nutzen.

Durch individuelle Branding- und Ausstattungsoptionen lassen sich Marken und Waren aufmerksamkeitsstark präsentieren. Die hohe Energieeffizienz und die extreme Langlebigkeit der Geräte und ihrer einzelnen Komponenten macht sich bei den Gesamtbetriebskosten dauerhaft bezahlt. Ein weiterer Pluspunkt beim Thema Nachhaltigkeit: die Verwendung umweltfreundlicher Kältemittel.

Steigern Sie die Bekanntheit Ihrer Marke.

Ob in Ihrem individuell gestalteten Marken-Look oder mit speziellen Ausstattungsmerkmalen: Die Geräte von Liebherr werden nahezu jeder Anforderung gerecht. Die breite Auswahl an Modellen und eine vielseitige Zubehörpalette machen es leicht, für jeden Einsatzzweck die ideale Lösung zu finden.

Digital-Direktdruck: So begeistern Sie Kunden mit Ihrer Marke.

Vielfältige Möglichkeiten: Beim digitalen Direktdruck werden Ihre Werbebotschaft oder Ihr Motiv wahlweise direkt auf das Gehäuse gedruckt. Ob fotorealistische Produktdarstellung, künstlerisches Motiv oder perfekt inszeniertes Firmenlogo – so setzen Sie Ihr Unternehmen oder Ihre Marken gekonnt in Szene. Auch kleine Stückzahlen fertigen wir für Sie ganz individuell. Dabei verwenden wir den CMYK-Farbraum, also den aktuell geltenden Produktionsstandard in puncto digitalen Vierfarbendrucks.



Geschlossene Rückwand

Dank der optional erhältlichen geschlossenen Rückwand (variantenabhängig) eignet sich das Gerät besonders gut für den freistehenden Einsatz. Am Aufstellort fügt es sich harmonischer in die Umgebung ein und bietet Ihnen zudem die Möglichkeit, Werbebotschaften auf der kompletten Geräteoberfläche anzubringen.

360°-Präsentation

Ob fotorealistische Darstellung Ihres Produkts, künstlerisches Motiv oder perfekt inszeniertes Firmenlogo – kommunizieren Sie dank der 360°-Gestaltungsmöglichkeiten kreative und wirkungsstarke Botschaften über die gesamte Geräteoberfläche.

Die Vorteile auf einen Blick:

- optische Veredelung der Geräte durch Farbbrillanz, hohe Auflösung, Tiefenschärfe und plastische Darstellung
- individuelle und flexible Gestaltung mit wirkungsstarken Werbebotschaften
- Markenbekanntheit erhöhen und Umsatz steigern
- 180°-Branding: Das Design wird passgenau und vollflächig direkt auf die Oberfläche gedruckt und über die Geräteanten geführt
- reinigungsfreundlich, kratzfest und UV-lichtbeständig
- geringe Stückzahlen realisierbar
- fester Verbund des Brandings: Versehentliches oder absichtliches Entfernen ist unmöglich
- zum Schutz des Designs: Geräteauslieferung mit Folie

Ihr Branding im richtigen Licht



Individuelle Farbgestaltung

Gestalten Sie Ihr Gerät, wie es Ihnen gefällt! Die außergewöhnlichen Brandingmöglichkeiten beim Digital-Direktdruck erlauben es uns, Geräte in der Kundenvariante werksseitig mit individuellen Sonderwünschen auszustatten. Dabei werden wir nahezu jeder Anforderung und jedem Einsatzzweck gerecht.



PVC-Aufkleber

Bei dieser sehr weit verbreiteten und bisher gebräuchlichsten Technik wird das gewünschte Sujet abhängig von Stückzahl und Motiv auf einen geeigneten Aufkleber (meist PVC-Folie) aufgebracht. Dieser wird präzise auf das geschäumte Truhen- oder Schrankgehäuse aufgezo-gen.



Glastüraufkleber

Die Glastür kann mit individuellen Aufklebern gestaltet werden. Diese sind auch als „nonpermanent“-Aufkleber verfügbar, die sich jederzeit problemlos rückstandsfrei entfernen lassen.



LED-Beleuchtung in die Glastür integriert

Ein individuelles Motiv kann in die Glastür eingraviert und anschließend beleuchtet werden. Dabei leuchtet lediglich das Motiv und kommt dadurch hervorragend zur Geltung. Die Gravur befindet sich zwischen den beiden Isolierglasscheiben (möglich bei FKv 50 und FKv 30).

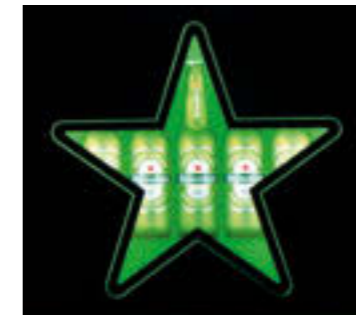

Lentikular-Verfahren



3D-Effekt

3D-Branding

3D-Brandings verleihen einem Gerät außergewöhnliche Anziehungskraft und eröffnen dem kreativen Einsatz von Bildern völlig neue Möglichkeiten. Durch ein spezielles Verfahren können hochwertige Aufkleber im 3D-Druck (Lentikular-Verfahren) hergestellt werden. Zudem arbeiten wir mit verschiedenen Druckebenen und -schichten auf der Verglasung, die in Kombination mit der richtigen Beleuchtung von hinten einen 3D-Effekt ergeben. So wird jedes Gerät zum individuellen Blickfang und regt zum Impulskauf an.



Kühlgeräte



Premium/PremiumPlus



Performance-Serie



Perfection-Serie

Umgebungsbedingungen

Temperaturstabilität

Lagersicherheit

Schnittstellen

Ausstattung

Energieverbrauch

Compliance

Premium/PremiumPlus

FKv/FKUv/FKDv

CC2
EN 16902
+1 bis +15 °C/+2 bis +12°C
Klasse K4
selbstschließende Tür
mechanisches Schloss (außer FKDv 4513)
analoges Thermometer/digitales Thermometer/ el. Steuerung mit 7-Segment-Anzeige
analoger Regler
Glastürgeräte: LED-Beleuchtung
Stangengriff
SuperEfficient
EU directive 2019/2018 – Flaschenkühler
safety machinery directive – EN 60335

Performance-Serie

MRFvc/MRFvd/MRFec

Geräte mit geschäumter Tür: CC3
Geräte mit Glastür: CC2
EN 16902
+2 bis +9 °C/+1 bis +15 °C
Klasse K4
selbstschließende Tür < 90°
mechanisches Schloss (außer MRFec Modelle)
analoges Thermometer/digitales Thermometer
analoger Regler
Rollen/Stellfüße als Zubehör
Glastürgeräte: LED-Beleuchtung
MRFvd-Geräte mit geschäumter Tür: LED-Deckenbeleuchtung
Griffmulde
SuperEfficient
EU directive 2019/2018 – Flaschenkühler
safety machinery directive – EN 60335

Perfection-Serie

MRFvg

Geräte mit geschäumter Tür: CC3
Geräte mit Glastür: CC2
EN 16902
-2 bis +15 °C
Klasse K4
optische und akustische Alarmer
selbstschließende Tür < 90°
elektronisches Schloss
LAN/WiFi optional (SmartModule)
Local API optional
Monochrom-Display, Touch-Buttons
elektronische Steuerung
Energy-Management-System
Rollen/Stellfüße als Zubehör
Glastürgeräte: doppelseitige vertikale LED-Beleuchtung
Geräte mit geschäumter Tür: LED-Deckenbeleuchtung
Griffmulde
SuperEfficient
EU directive 2019/2018 – Flaschenkühler
safety machinery directive – EN 60335

Die Vorteile im Überblick

Dynamisches Kühlsystem

Das dynamische Kühlsystem (mit Ventilator) kühlt frisch eingelagerte Getränke innerhalb kürzester Zeit auf Genussstemperatur ab und sorgt für eine konstante Temperatur im Innenraum.

Tiefgezogene Kunststoff-Innenbehälter

Der tiefgezogene Kunststoff-Innenbehälter ist geruchsneutral, sehr robust, langlebig und bietet perfekte Hygiene durch große, leicht zu reinigende Eckradien.

Gehäuse aus pulverbeschichtetem Stahlblech

Das Gehäuse aus pulverbeschichtetem Stahlblech ist ohne Spalten ausgeführt und dadurch äußerst robust, stoßfest und einfach zu reinigen. Die hochgezogenen Seitenwände können kundenspezifisch individuell gestaltet und zu Brandingzwecken eingesetzt werden.

RoHS- und WEEE-Konformität

RoHS- und WEEE-Konformität durch den Einsatz umweltfreundlicher Materialien in Verbindung mit optimaler Recyclingfähigkeit.

FKW-freie Kältemittel

Das natürliche und FKW-freie Kältemittel R 600a ist umweltfreundlich und in Verbindung mit leistungsstarken Kompressoren sehr energieeffizient.

Hochdämmende Isolation

Die hochdämmende Isolation senkt den Energieverbrauch und sorgt für eine konstante Temperatur im Innenraum.

Wechselbarer Türanschlag

Der wechselbare Türanschlag ermöglicht die Anpassung an einen Aufstellort.

Variabler Temperaturbereich

Der variable Temperaturbereich erlaubt die individuelle Regelung der Temperatur.

Wechselbare Magnetdichtung

Die Türen sind mit einer einfach wechselbaren Magnetdichtung ausgeführt.

Ventilator-Stopp-Funktion

Bei Türöffnung minimiert die automatische Ventilator-Stopp-Funktion das Ausströmen kalter Luft.



Robuster Griff

Der robuste Griff ermöglicht einen schnellen Zugriff und gewährleistet Stabilität auch bei häufigen Türöffnungen.

Stabile Tragroste mit Auszugsstopp

Die stabilen Tragroste sind einfach zu verstellen und erlauben eine hohe Variabilität des Innenraums. Zur optimalen Nutzung lässt er sich flexibel an unterschiedlich große Gebinde oder Flaschen anpassen. Dank Auszugsstopp in der Mitte der Tragroste lagert Ihre Ware sicher – versehentliches Herausziehen ist nicht möglich. Zudem schützt der Verstärkungsstab am Tragrost die Ware und markiert den Aufstellbereich.

Design und Funktionalität

Design und Funktionalität cool kombiniert: Das HardLine-Design mit seitlichen Lichtkanten erfüllt höchste Ansprüche in puncto Eleganz.

Isolierglastür

Die Isolierglastür bietet einen perfekten Einblick, sorgt für eine optimale Energieeffizienz und unterstützt die wirkungsstarke Warenpräsentation.

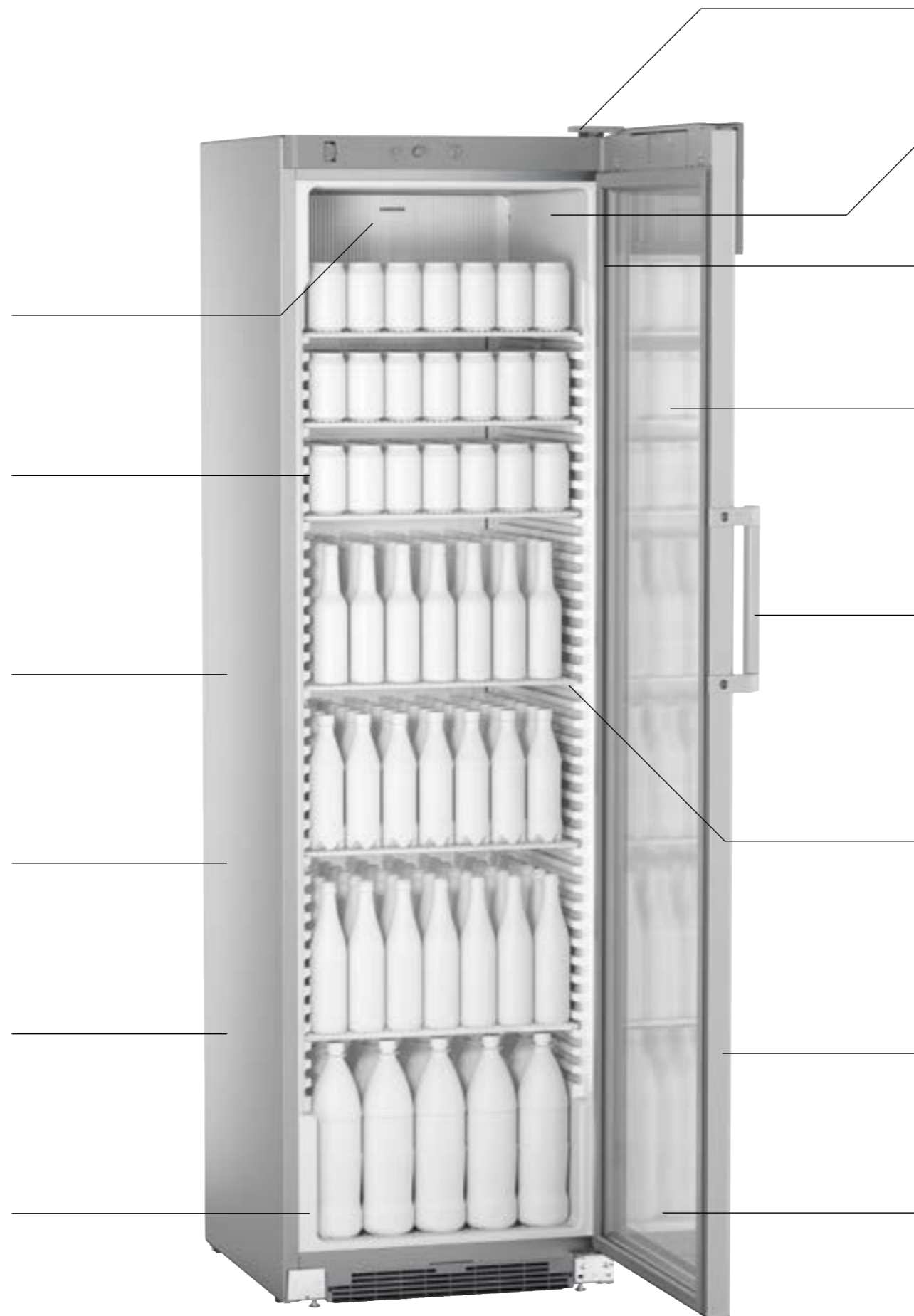

FKDv 4513 Premium

Qualität bis ins Detail

Display-Kühlgeräte von Liebherr bieten ideale Voraussetzungen für eine wirkungsstarke und verkaufsfördernde Warenpräsentation. Vom LED-Display über zuschaltbare LED-Innenbeleuchtungen bis zum variablen Innenraum verfügen diese Geräte über viele Möglichkeiten, die eingelagerten Produkte perfekt zu präsentieren. Das Display lässt sich durch attraktive Brandingvarianten individuell gestalten. Höhenverstellbare Roste erlauben die flexible Anpassung an unterschiedliche Flaschen- und Gebindegrößen. Das dynamische Kühlsystem trägt zum raschen Herunterkühlen bei – und damit zur schnellen Verkaufbarkeit.



Attraktives Leuchtdisplay

Liebherr bietet attraktive Möglichkeiten, um die Aufmerksamkeit für Geräte, Waren und Ihre Marke zu erhöhen. Je nach Bedarf kann das Displayfeld kundenseitig angepasst werden. Vier individuelle Displayvarianten unterstützen Sie dabei:

Das an der Türinnenseite installierte, transparente LightGuide-Display (FKDv 4523) ist partiell beleuchtbar. Somit wird eine gute Sicht auf die Ware bei gleichzeitig hoher Aufmerksamkeit für Ihre Marke ermöglicht.

Das außenliegend auf der Tür angebrachte, vollflächig leuchtende LightGuide-Display (FKDv 4513) stellt Ihre Marke wirkungsstark in den Vordergrund und sorgt für Aufmerksamkeit. Für die Beleuchtung wird keine separate Stromversorgung benötigt.



Der auf der Innenseite der Tür aufgebrachte Türaufkleber (FKDv 4503) wird durch die Deckenbeleuchtung eindrucksvoll in Szene gesetzt.

Das LED-hinterleuchtete Display (FKDv 4203/4213) erregt eine hohe Aufmerksamkeit für Ihre Marke.

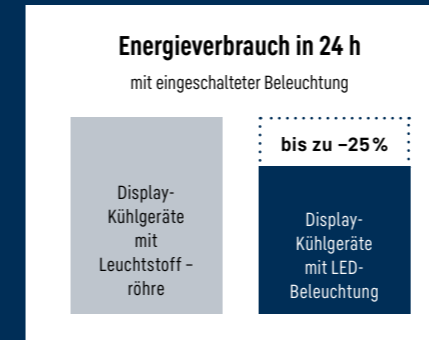

Beste Energieeffizienz, niedrige Betriebskosten

Alle Display-Kühlgeräte verfügen über eine innovative LED-Beleuchtung. Durch die hohe Effizienz der LED-Beleuchtung reduziert sich der Gesamtenergieverbrauch bei eingeschalteter Beleuchtung zwischen 13 und 25 Prozent gegenüber vergleichbaren Modellen mit Leuchtstoffröhre. Die Betriebskosten sinken deutlich – und der höhere Anschaffungspreis von Display-Kühlgeräten mit LED-Beleuchtung amortisiert sich innerhalb kürzester Zeit.



Sonderausstattung als Kundenvariante: EMS-Steuerung

Die serienmäßige EMS-Steuerung beim Modell FKDv 4523 (bei anderen Display-Kühlgeräten als Sonderausstattung erhältlich) ist die komfortable Technologie für mehr Energieeffizienz. So erkennt die Steuerung beispielsweise Türöffnungszyklen, worauf die Kälte-technik durch bedarfsgerechte Kühlung reagiert. Das führt in Kombination mit einer Lichtabschaltung zu einer deutlichen Energieersparnis.



Optimiertes Facing

Die hochgezogene Isolierglastür erlaubt eine gute Einsicht in das Gerät und eine optimale Warenpräsentation. Zusätzlich steht deutlich mehr Rauminhalt zur Verfügung. Das spezielle Glas sorgt für eine gute Isolation und unterstützt den geringen Energieverbrauch (FKDv 4503/4513/4523).



LED-Innenbeleuchtung

Die separat zuschaltbare LED-Innenbeleuchtung ist energieeffizient und rückt Produkte für eine optimale Warenpräsentation in den Mittelpunkt. Unsere Varianten in der Übersicht:

Die beidseitige LED-Längsbeleuchtung setzt die Ware durch Lichtakzente von zwei Seiten optimal in Szene. Die Ausleuchtung des Innenraums unterstreicht die Exklusivität Ihrer Ware (FKDv 4523).



Die einseitige LED-Längsbeleuchtung ermöglicht eine perfekte Warenpräsentation (FKDv 4213/4503/4513).



Die platzsparend integrierte LED-Deckenbeleuchtung sorgt für die akzentuierte Ausleuchtung des Innenraums von oben (FKDv 4203/4503).



FKDv 4523
PremiumPlus

FKDv 4523 Var. 875
PremiumPlus

FKDv 4513
Premium

FKDv 4503
Premium

FKDv 4213
Comfort

FKDv 4213 Var. 744
Comfort

FKDv 4203
Comfort

Brutto- / Nettorauminhalt	441 / 422 l
Außenmaße in mm (B / T / H)	600 / 696 / 2027
Innenmaße in mm (B / T / H)	456 / 516 / 1804
Energieeffizienzklasse ¹	
Energieverbrauch in 365 Tagen ²	687 kWh
Klimaklasse (Energierichtlinie)	CC2
Temperaturklasse (Energierichtlinie)	K4
Klimaklasse (Sicherheitsnorm)	5
Umgebungstemperatur ³	+10°C bis +40°C
Kältemittel	R 600a
Geräusch-Schallleistung	52 dB(A)
Anschlusswert	1,5 A
Frequenz / Spannung	50 Hz / 220 - 240V~
Wärmeabgabe	742 kJ/h
Kühlsystem / Abtauverfahren	dynamisch / automatisch
Temperaturbereich	+2°C bis +12°C
Gehäusematerial / Farbe	Stahl / schwarz
Türausführung	Isolierglastür
Material Innenbehälter	Kunststoff silver
Art der Steuerung	LED-7-Segmentanzeige mit Tasten
Temperaturanzeige	innen digital
Innenbeleuchtung	LED-Lichtsäule beidseitig, separat schaltbar
Verstellbare Ablageflächen	6
Material Ablageflächen	Roste kunststoffbeschichtet
Beladung 0,5l PET / Facing 0,5l PET	304 / 7
Beladung 0,33l Dose / Facing 0,33l Dose	608 / 7
Belastbarkeit Ablagefläche	45 kg
Griff	Aluminiumgriff massiv
Art des Schlosses	mechanisch
Türe selbstschließend	ja
Türanschlag	rechts wechselbar
Brutto- / Nettogewicht	93 / 85,6 kg

Brutto- / Nettorauminhalt	441 / 422 l
Außenmaße in mm (B / T / H)	600 / 696 / 2027
Innenmaße in mm (B / T / H)	456 / 516 / 1804
Energieeffizienzklasse ¹	
Energieverbrauch in 365 Tagen ²	680 kWh
Klimaklasse (Energierichtlinie)	CC2
Temperaturklasse (Energierichtlinie)	K4
Klimaklasse (Sicherheitsnorm)	5
Umgebungstemperatur ³	+10°C bis +40°C
Kältemittel	R 600a
Geräusch-Schallleistung	52 dB(A)
Anschlusswert	1,5 A
Frequenz / Spannung	50 Hz / 220 - 240V~
Wärmeabgabe	742 kJ/h
Kühlsystem / Abtauverfahren	dynamisch / automatisch
Temperaturbereich	+2°C bis +12°C
Gehäusematerial / Farbe	Stahl / schwarz
Türausführung	Isolierglastür
Material Innenbehälter	Kunststoff silver
Art der Steuerung	Drehregler mit digitalem Thermometer
Temperaturanzeige	innen analog
Innenbeleuchtung	LED-Lichtsäule beidseitig, separat schaltbar
Verstellbare Ablageflächen	6
Material Ablageflächen	Roste kunststoffbeschichtet
Beladung 0,5l PET / Facing 0,5l PET	304 / 7
Beladung 0,33l Dose / Facing 0,33l Dose	608 / 7
Belastbarkeit Ablagefläche	45 kg
Griff	Aluminiumgriff massiv
Art des Schlosses	mechanisch
Türe selbstschließend	ja
Türanschlag	rechts wechselbar
Brutto- / Nettogewicht	92 / 88 kg

Brutto- / Nettorauminhalt	441 / 422 l
Außenmaße in mm (B / T / H)	600 / 696 / 2027
Innenmaße in mm (B / T / H)	456 / 516 / 1804
Energieeffizienzklasse ¹	
Energieverbrauch in 365 Tagen ²	580 kWh
Klimaklasse (Energierichtlinie)	CC2
Temperaturklasse (Energierichtlinie)	K4
Klimaklasse (Sicherheitsnorm)	5
Umgebungstemperatur ³	+10°C bis +40°C
Kältemittel	R 600a
Geräusch-Schallleistung	52 dB(A)
Anschlusswert	1,5 A
Frequenz / Spannung	50 Hz / 220 - 240V~
Wärmeabgabe	742 kJ/h
Kühlsystem / Abtauverfahren	dynamisch / automatisch
Temperaturbereich	+2°C bis +12°C
Gehäusematerial / Farbe	Stahl / grau
Türausführung	Isolierglastür
Material Innenbehälter	Kunststoff weiß
Art der Steuerung	Drehregler mit digitalem Thermometer
Temperaturanzeige	innen analog
Innenbeleuchtung	LED-Längsbeleuchtung rechts, separat schaltbar
Verstellbare Ablageflächen	6
Material Ablageflächen	Roste kunststoffbeschichtet
Beladung 0,5l PET / Facing 0,5l PET	304 / 7
Beladung 0,33l Dose / Facing 0,33l Dose	608 / 7
Belastbarkeit Ablagefläche	45 kg
Griff	Aluminiumgriff massiv
Art des Schlosses	mechanisch nachrüstbar
Türe selbstschließend	ja
Türanschlag	rechts wechselbar
Brutto- / Nettogewicht	92 / 86 kg

Brutto- / Nettorauminhalt	441 / 422 l
Außenmaße in mm (B / T / H)	600 / 696 / 2027
Innenmaße in mm (B / T / H)	456 / 516 / 1804
Energieeffizienzklasse ¹	
Energieverbrauch in 365 Tagen ²	614 kWh
Klimaklasse (Energierichtlinie)	CC2
Temperaturklasse (Energierichtlinie)	K4
Klimaklasse (Sicherheitsnorm)	5
Umgebungstemperatur ³	+10°C bis +40°C
Kältemittel	R 600a
Geräusch-Schallleistung	52 dB(A)
Anschlusswert	1,5 A
Frequenz / Spannung	50 Hz / 220 - 240V~
Wärmeabgabe	742 kJ/h
Kühlsystem / Abtauverfahren	dynamisch / automatisch
Temperaturbereich	+2°C bis +12°C
Gehäusematerial / Farbe	Stahl / grau
Türausführung	Isolierglastür
Material Innenbehälter	Kunststoff weiß
Art der Steuerung	Drehregler mit digitalem Thermometer
Temperaturanzeige	innen analog
Innenbeleuchtung	LED-Decken- und Längsbeleuchtung
Verstellbare Ablageflächen	6
Material Ablageflächen	Roste kunststoffbeschichtet
Beladung 0,5l PET / Facing 0,5l PET	304 / 7
Beladung 0,33l Dose / Facing 0,33l Dose	608 / 7
Belastbarkeit Ablagefläche	45 kg
Griff	Aluminiumgriff massiv
Art des Schlosses	mechanisch
Türe selbstschließend	ja
Türanschlag	rechts wechselbar
Brutto- / Nettogewicht	92 / 86 kg

Brutto- / Nettorauminhalt	403 / 385 l
Außenmaße in mm (B / T / H)	600 / 687 / 2010
Innenmaße in mm (B / T / H)	456 / 516 / 1660
Energieeffizienzklasse ¹	
Energieverbrauch in 365 Tagen ²	547 kWh
Klimaklasse (Energierichtlinie)	CC2
Temperaturklasse (Energierichtlinie)	K4
Klimaklasse (Sicherheitsnorm)	5
Umgebungstemperatur ³	+10°C bis +40°C
Kältemittel	R 600a
Geräusch-Schallleistung	52 dB(A)
Anschlusswert	1,5 A
Frequenz / Spannung	50 Hz / 220 - 240V~
Wärmeabgabe	634 kJ/h
Kühlsystem / Abtauverfahren	dynamisch / automatisch
Temperaturbereich	+2°C bis +12°C
Gehäusematerial / Farbe	Stahl / weiß
Türausführung	Isolierglastür
Material Innenbehälter	Kunststoff weiß
Art der Steuerung	Drehregler mit digitalem Thermometer
Temperaturanzeige	innen analog
Innenbeleuchtung	LED-Längsbeleuchtung rechts, separat schaltbar
Verstellbare Ablageflächen	5
Material Ablageflächen	Roste kunststoffbeschichtet
Beladung 0,5l PET / Facing 0,5l PET	256 / 7
Beladung 0,33l Dose / Facing 0,33l Dose	512 / 7
Belastbarkeit Ablagefläche	45 kg
Griff	Ergonomischer Stangengriff
Art des Schlosses	mechanisch
Türe selbstschließend	ja
Türanschlag	rechts wechselbar
Brutto- / Nettogewicht	85 / 79 kg

Brutto- / Nettorauminhalt	403 / 385 l
Außenmaße in mm (B / T / H)	600 / 687 / 2010
Innenmaße in mm (B / T / H)	456 / 516 / 1660
Energieeffizienzklasse ¹	
Energieverbrauch in 365 Tagen ²	547 kWh
Klimaklasse (Energierichtlinie)	CC2
Temperaturklasse (Energierichtlinie)	K4
Klimaklasse (Sicherheitsnorm)	5
Umgebungstemperatur ³	+10°C bis +40°C
Kältemittel	R 600a
Geräusch-Schallleistung	52 dB(A)
Anschlusswert	1,5 A
Frequenz / Spannung	50 Hz / 220 - 240V~
Wärmeabgabe	634 kJ/h
Kühlsystem / Abtauverfahren	dynamisch / automatisch
Temperaturbereich	+2°C bis +12°C
Gehäusematerial / Farbe	Stahl / schwarz
Türausführung	Isolierglastür
Material Innenbehälter	Kunststoff silver
Art der Steuerung	Drehregler mit digitalem Thermometer
Temperaturanzeige	innen analog
Innenbeleuchtung	LED-Längsbeleuchtung rechts, separat schaltbar
Verstellbare Ablageflächen	5
Material Ablageflächen	Roste kunststoffbeschichtet
Beladung 0,5l PET / Facing 0,5l PET	256 / 7
Beladung 0,33l Dose / Facing 0,33l Dose	512 / 7
Belastbarkeit Ablagefläche	45 kg
Griff	Ergonomischer Stangengriff
Art des Schlosses	mechanisch
Türe selbstschließend	ja
Türanschlag	rechts wechselbar
Brutto- / Nettogewicht	85 / 79 kg

Brutto- / Nettorauminhalt	403 / 385 l
Außenmaße in mm (B / T / H)	600 / 687 / 2010
Innenmaße in mm (B / T / H)	456 / 516 / 1660
Energieeffizienzklasse ¹	
Energieverbrauch in 365 Tagen ²	527 kWh
Klimaklasse (Energierichtlinie)	CC2
Temperaturklasse (Energierichtlinie)	K4
Klimaklasse (Sicherheitsnorm)	5
Umgebungstemperatur ³	+10°C bis +40°C
Kältemittel	R 600a
Geräusch-Schallleistung	52 dB(A)
Anschlusswert	1,5 A
Frequenz / Spannung	50 Hz / 220 - 240V~
Wärmeabgabe	634 kJ/h
Kühlsystem / Abtauverfahren	dynamisch / automatisch
Temperaturbereich	+2°C bis +12°C
Gehäusematerial / Farbe	Stahl / weiß
Türausführung	Isolierglastür
Material Innenbehälter	Kunststoff weiß
Art der Steuerung	Drehregler mit digitalem Thermometer
Temperaturanzeige	innen analog
Innenbeleuchtung	LED-Deckenbeleuchtung, separat schaltbar
Verstellbare Ablageflächen	5
Material Ablageflächen	Roste kunststoffbeschichtet
Beladung 0,5l PET / Facing 0,5l PET	256 / 7
Beladung 0,33l Dose / Facing 0,33l Dose	512 / 7
Belastbarkeit Ablagefläche	45 kg
Griff	Ergonomischer Stangengriff
Art des Schlosses	mechanisch
Türe selbstschließend	ja
Türanschlag	rechts wechselbar
Brutto- / Nettogewicht	85 / 78 kg

Brutto- / Nettorauminhalt	403 / 385 l
Außenmaße in mm (B / T / H)	600 / 687 / 2010
Innenmaße in mm (B / T / H)	456 / 516 / 1660
Energieeffizienzklasse ¹	
Energieverbrauch in 365 Tagen ²	527 kWh
Klimaklasse (Energierichtlinie)	CC2
Temperaturklasse (Energierichtlinie)	K4
Klimaklasse (Sicherheitsnorm)	5
Umgebungstemperatur ³	+10°C bis +40°C
Kältemittel	R 600a
Geräusch-Schallleistung	52 dB(A)
Anschlusswert	1,5 A
Frequenz / Spannung	50 Hz / 220 - 240V~
Wärmeabgabe	634 kJ/h
Kühlsystem / Abtauverfahren	dynamisch / automatisch
Temperaturbereich	+2°C bis +12°C
Gehäusematerial / Farbe	Stahl / weiß
Türausführung	Isolierglastür
Material Innenbehälter	Kunststoff weiß
Art der Steuerung	Drehregler mit digitalem Thermometer
Temperaturanzeige	innen analog
Innenbeleuchtung	LED-Deckenbeleuchtung, separat schaltbar
Verstellbare Ablageflächen	5
Material Ablageflächen	Roste kunststoffbeschichtet
Beladung 0,5l PET / Facing 0,5l PET	256 / 7
Beladung 0,33l Dose / Facing 0,33l Dose	512 / 7
Belastbarkeit Ablagefläche	45 kg
Griff	Ergonomischer Stangengriff
Art des Schlosses	mechanisch
Türe selbstschließend	ja
Türanschlag	rechts wechselbar
Brutto- / Nettogewicht	85 / 78 kg

Zubehör	
Tragrost grau / schwarz / weiß	7113221 / 7113235 / 7113308
Bodenrost grau / schwarz / weiß	7113243 / 7113239 / 7113312
Holzrost	7114000
Lochblechablage in grau	9029023
Flexible Scannerschiene für Tragrost	7435208
Flaschenrutsche ausziehbar	9007659
Flaschenrutsche fest	9007045
Schutzbügel	7790671
Rollen für Schutzbügel	7790761
Schloss / Sonderschließung	
Side-by-Side-Set	9902462

Zubehör	
Tragrost grau / schwarz / weiß	7113221 / 7113235 / 7113308
Bodenrost grau / schwarz / weiß	7113243 / 7113239 / 7113312
Holzrost	7114000
Lochblechablage in grau	9029023
Flexible Scannerschiene für Tragrost	7435208
Flaschenrutsche ausziehbar	9007659
Flaschenrutsche fest	9007045
Schutzbügel	7790671
Rollen für Schutzbügel	7790761
Schloss / Sonderschließung	
Side-by-Side-Set	9902462

Zubehör	
Tragrost grau / schwarz / weiß	7113221 / 7113235 / 7113308
Bodenrost grau / schwarz / weiß	7113243 / 7113239 / 7113312
Holzrost	7114000
Lochblechablage in grau	9029023
Flexible Scannerschiene für Tragrost	7435208
Flaschenrutsche ausziehbar	9007659
Flaschenrutsche fest	9007045
Schutzbügel	7790671
Rollen für Schutzbügel	7790761
Schloss / Sonderschließung	9590067
Side-by-Side-Set	

Zubehör	
Tragrost grau / schwarz / weiß	7113221 / 7113235 / 7113308
Bodenrost grau / schwarz / weiß	7113243 / 7113239 / 7113312
Holzrost	7114000
Lochblechablage in grau	9029023
Flexible Scannerschiene für Tragrost	7435208
Flaschenrutsche ausziehbar	9007659
Flaschenrutsche fest	9007045
Schutzbügel	7790671
Rollen für Schutzbügel	7790761
Schloss / Sonderschließung	9590067
Side-by-Side-Set	

Zubehör	
Tragrost grau / schwarz / weiß	7113221 / 7113235 / 7113308
Bodenrost grau / schwarz / weiß	7113243 / 7113239 / 7113312
Holzrost	7114000
Lochblechablage in grau	9029023
Flexible Scannerschiene für Tragrost	7435208
Flaschenrutsche ausziehbar	9007659
Flaschenrutsche fest	9007045
Schutzbügel	7790671
Rollen für Schutzbügel	7790761
Schloss / Sonderschließung	auf Anfrage
Side-by-Side-Set	9902275

Zubehör	
Tragrost grau / schwarz / weiß	7113221 / 7113235 / 7113308
Bodenrost grau / schwarz / weiß	7113243 / 7113239 / 7113312
Holzrost	7114000
Lochblechablage in grau	9029023
Flexible Scannerschiene für Tragrost	7435208
Flaschenrutsche ausziehbar	9007659
Flaschenrutsche fest	9007045
Schutzbügel	7790671
Rollen für Schutzbügel	7790761
Schloss / Sonderschließung	auf Anfrage
Side-by-Side-Set	9902275

Zubehör	
Tragrost grau / schwarz / weiß	7113221 / 7113235 / 7113308
Bodenrost grau / schwarz / weiß	7113243 / 7113239 / 7113312
Holzrost	7114000
Lochblechablage in grau	9029023
Flexible Scannerschiene für Tragrost	7435208
Flaschenrutsche ausziehbar	9007659
Flaschenrutsche fest	9007045
Schutzbügel	7790671
Rollen für Schutzbügel	7790761
Schloss / Sonderschließung	auf Anfrage
Side-by-Side-Set	9902275

Zubehör	
Tragrost grau / schwarz / weiß	7113221 / 7113235 / 7113308
Bodenrost grau / schwarz / weiß	7113243 / 7113239 / 7113312
Holzrost	7114000
Lochblechablage in grau	9029023
Flexible Scannerschiene für Tragrost	7435208
Flaschenrutsche ausziehbar	9007659
Flaschenrutsche fest	9007045
Schutzbügel	7790671
Rollen für Schutzbügel	7790761
Schloss / Sonderschließung	auf Anfrage
Side-by-Side-Set	9902275

¹ Entsprechend der EU-Verordnung 2019/2018.
² Gemessen nach EN 16902:2016.
³ Gibt die Umgebungstemperatur an, bei der das Gerät sicher betrieben werden kann.

Die Vorteile im Überblick



Elektronische Steuerung

Die flächenbündig in die Tür integrierte, elektronische Steuerung informiert gradgenau über die Innentemperatur. Lesen Sie an der digitalen Temperaturanzeige einfach und gradgenau die eingestellte Temperatur ab – ohne Batteriewechsel.

Dynamisches Kühlsystem

Das dynamische Kühlsystem mit Ventilator kühlt die Ware zügig ab und sorgt für eine nahezu konstante Temperaturverteilung im Innenraum.



LED-Lichtsäulen

Die seitlich angebrachten LED-Lichtsäulen sind dimmbar und leuchten den oberen und unteren Bereich des Innenraums angenehm hell aus.

Fugenloser Innenbehälter

Der glatte, fugenlose Innenbehälter mit großen Eckradien ist besonders einfach zu reinigen. Das hält den Innenraum geruchsfrei.

Geschlossene Rückwand

Durch die optionale, geschlossene Rückwand können Sie das Gerät auch freistehend verwenden – perfekt für Branding in 360°.

Individuelle Gestaltung

Gestalten Sie das Gehäuse individuell nach Ihren Wünschen. Es ist robust, stoßfest und leicht zu reinigen.

Stellfüße und Räder

Die Stellfüße und Räder lassen sich für den Transport schnell montieren. Zugleich kann so auch der Boden unter dem Gerät bequem gereinigt werden.

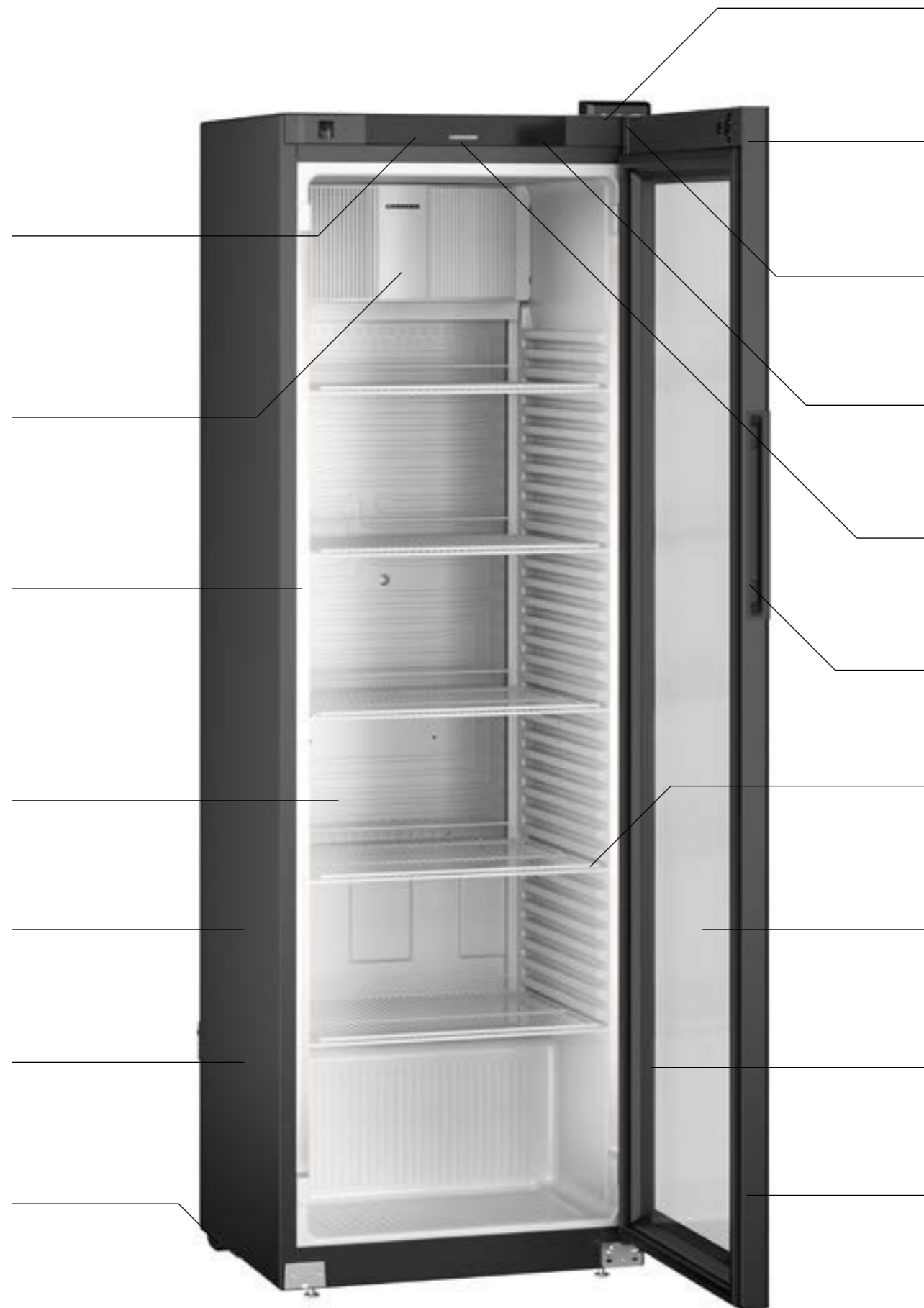

MRFvg 4011 Perfection

Das Kältemittel R 600a

Natürlich und effizient: Das Kältemittel R 600a ist in Verbindung mit hocheffizienten Kompressoren äußerst leistungsstark und mit seinem niedrigen Treibhauspotenzial zukunftssicher.

Elektronisches Schloss

Per Fernbedienung lässt sich das elektronische Schloss öffnen oder schließen. Das funktioniert auch für mehrere Geräte gleichzeitig.

Türanschlag

Durch den wechselbaren Türanschlag können Sie Ihr Gerät an jedem Ort einfach befüllen oder leeren.

Erweiterter Temperaturbereich

Dank des erweiterten Temperaturbereichs von -2 °C bis +15 °C kann für jedes Getränk die optimale Temperatur eingestellt werden.

Eco-Mode

Beste Energieeffizienz. Der Eco-Mode senkt deutlich den Stromverbrauch und hält damit Ihre Stromkosten gering.

Griffmulde

Mit der seitlich in der Tür angebrachten Griffmulde öffnen und schließen Sie die Tür sehr komfortabel. Nichts steht heraus. Auf engstem Raum ein echter Vorteil.

Tragroste mit Auszugsstopp

Die Tragroste sind höhenverstellbar und extrem belastbar. Für extra Sicherheit sorgt der Auszugsstopp, der ein versehentliches Herausziehen verhindert.

Einscheiben-Sicherheitsglas

Die Türen aus gehärtetem Einscheiben-Sicherheitsglas sind sehr bruchstark. Durch die reduzierten Aluminiumprofile im Rahmen fällt die Präsentationsfläche sehr großzügig aus.

Steckbare Türdichtungen

Sparen Sie Zeit und Geld. Die steckbaren Türdichtungen können Sie schnell und einfach selbst austauschen. Ganz ohne Werkzeug oder Termin beim Techniker.

Tür schließt ab < 90°

Die Tür schließt ab < 90° von selbst und verhindert Kälteverlust. Damit man das Gerät bequem ein- und ausräumen kann, bleibt die Tür ab 90° geöffnet.

Getränke lassen sich besser verkaufen, wenn sie nicht nur gut schmecken, sondern auch gut aussehen. Mit seinem hochwertigen Design und der edlen LED-Innenbeleuchtung weckt der neue Liebherr-Getränkekühler die Lust auf Erfrischungen. Dabei begeistert er mit effizienter und umweltfreundlicher Kältetechnik sowie niedrigen Energiekosten. Die Türen aus gehärtetem Einscheiben-Sicherheitsglas bieten Ihren Kunden besten Blick auf die Ware und sind noch dazu sehr bruchstabil. Höhenverstellbare Tragroste platzieren Ihre Waren genau dort, wo Ihre Kunden sie bestens im Blick haben.



Qualität bis ins Detail



Sicherheit aus der Ferne

Steuern Sie das elektronische Türschloss bequem per Fernbedienung. Beispielsweise, um von der Kasse aus ein Gerät zu öffnen und sicher wieder zu verschließen. Da dies auch bei mehreren Geräten gleichzeitig funktioniert, sparen Sie eine Menge Zeit. Im Notfall können Sie jede Tür selbstverständlich auch direkt am Gerät öffnen.

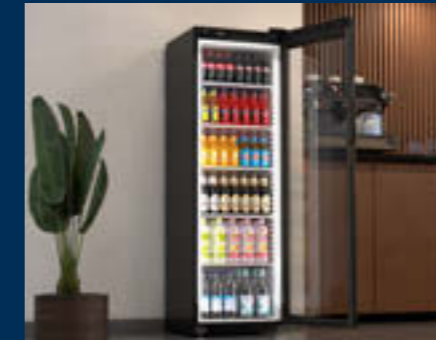

Sichtlich umsatzfördernd

Getränke rein, Spot an: Zwei vertikale Lichtsäulen leuchten den Geräte-Innenraum angenehm hell aus. So bekommen Ihre Kunden beste Sicht auf die Ware – und mehr Appetit auf Ihr Sortiment.



Smart vernetzt

Verbunden mit maximaler Sicherheit: SmartMonitoring von Liebherr dokumentiert kontinuierlich die Temperatur in Ihrem Gerät und alarmiert Sie bei eventuellen Abweichungen. Die digitale Überwachungslösung ist optional einsetzbar und auch für ältere Geräte nachrüstbar.

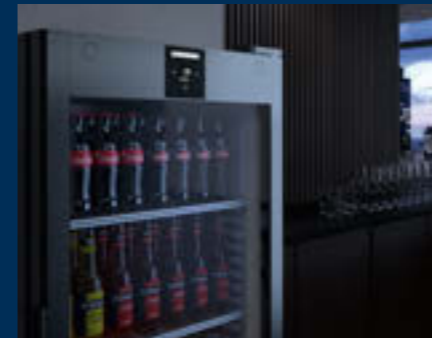

Spart Ressourcen und Geld

Der Eco-Mode senkt den Stromverbrauch und verringert die Kosten. Dafür erhöht Ihr Gerät in den Zeiträumen die Temperatur, in denen es nicht genutzt wird, beispielsweise nachts. Dabei können Sie zwischen zwei Stufen wählen: Im Modus „Eco“ bleibt das Licht im Kühlschrank eingeschaltet und im Modus „EcoPlus“ wird es ausgeschaltet.



Komfort per Fingertipp

Lesen Sie den Gerätestatus ab, ohne die Tür zu öffnen – ganz einfach auf dem flächenbündig in die Tür integrierten User Interface. Die Menüführung ist selbsterklärend und wird über drei Touch-Buttons gesteuert. Über die optionale LAN/WLAN-Schnittstelle können Sie das Kühlgerät auch mit Ihrer SmartMonitoring-Lösung verbinden.



Selbstschließende Tür

Eine Gerätetür, die Ihre Arbeitsabläufe erleichtert und bis zu einem Öffnungswinkel von 90° selbst schließt, damit das Kühl- oder Gefriergerät nicht versehentlich offen steht. So bleibt die Innentemperatur stabil und die Qualität der eingelagerten Waren unverändert. Ab 90° bleibt die Tür geöffnet und Sie können das Gerät bequem ein- oder ausräumen.



MRFvg 4011
Perfection

Brutto- / Nettorauminhalt	400 / 286 l
Außenmaße in mm (B / T / H)	597 / 654 / 1884
Innenmaße in mm (B / T / H)	475 / 423 / 1659
Energieeffizienzklasse ¹	
Energieverbrauch in 365 Tagen ²	433 kWh
Klimaklasse (Energierichtlinie)	CC2
Temperaturklasse (Energierichtlinie)	K4
Klimaklasse (Sicherheitsnorm)	5
Umgebungstemperatur ³	+10 °C bis +40 °C
Kältemittel	R 600a
Geräusch-Schalleistung	50 dB(A)
Anschlusswert	2,0 A
Frequenz / Spannung	50 Hz / 220 – 240V~
Wärmeabgabe	346 kJ/h
Kühlsystem / Abtauverfahren	dynamisch / automatisch
Temperaturbereich	-2 °C bis +15 °C
Gehäusematerial / Farbe	Stahl / schwarz
Türausführung	Isolierglastür
Material Innenbehälter	Kunststoff silver
Art der Steuerung / Temperaturanzeige	Monochrom-Display, Touch-Buttons / außen digital
Alarm bei Störung	optisch und akustisch
Innenbeleuchtung	LED-Lichtsäule beidseitig, separat schaltbar und dimmbar
Art der Vernetzbarkeit / Vernetzungslösung	SmartModule / Nachrüstbar
Schnittstelle	WLAN/LAN (optional)
Verstellbare Ablageflächen / Material Ablageflächen	5 / Roste kunststoffbeschichtet
Beladung 0,5l PET / Facing 0,5l PET	253 / 7
Beladung 0,33l Dose / Facing 0,33l Dose	506 / 7
Belastbarkeit Ablagefläche	45 kg
Griff / Art des Schlosses	Griffmulde / elektronisch, mit Fernbedienung
Türe selbstschließend / Türanschlag	ja / rechts wechselbar
Brutto- / Nettogewicht	88 / 80 kg
Zubehör	
Tragrost grau / schwarz / weiß	7113221 / 7113235 / 7113308
Bodenrost grau / schwarz / weiß	7113243 / 7113239 / 7113312
Flaschenrutsche ausziehbar / fest	9007659 / 9007045
Flexible Scannerschiene für Tragrost	7435208
Holzrost	7114000
Lochblechablage in grau	9029023
SmartModule	6145269
Digitaler Eingang für elektronisches Schloss	9086958
Fernbedienung	6123395
Nachrüstset Rollen / Nachrüstset Stellfüße	9086926 / 9086924
Schutzbügel	7790512
Rollen für Schutzbügel	7790761
Side-by-Side-Set grau / schwarz / weiß	9006973 / 9017744 / 9006786



MRFvg 3511
Perfection

Brutto- / Nettorauminhalt	347 / 250 l
Außenmaße in mm (B / T / H)	597 / 654 / 1684
Innenmaße in mm (B / T / H)	475 / 423 / 1459
Energieeffizienzklasse ¹	
Energieverbrauch in 365 Tagen ²	390 kWh
Klimaklasse (Energierichtlinie)	CC2
Temperaturklasse (Energierichtlinie)	K4
Klimaklasse (Sicherheitsnorm)	5
Umgebungstemperatur ³	+10 °C bis +40 °C
Kältemittel	R 600a
Geräusch-Schalleistung	50 dB(A)
Anschlusswert	2,0 A
Frequenz / Spannung	50 Hz / 220 – 240V~
Wärmeabgabe	323 kJ/h
Kühlsystem / Abtauverfahren	dynamisch / automatisch
Temperaturbereich	-2 °C bis +15 °C
Gehäusematerial / Farbe	Stahl / schwarz
Türausführung	Isolierglastür
Material Innenbehälter	Kunststoff silver
Art der Steuerung / Temperaturanzeige	Monochrom-Display, Touch-Buttons / außen digital
Alarm bei Störung	optisch und akustisch
Innenbeleuchtung	LED-Lichtsäule beidseitig, separat schaltbar und dimmbar
Art der Vernetzbarkeit / Vernetzungslösung	SmartModule / Nachrüstbar
Schnittstelle	WLAN/LAN (optional)
Verstellbare Ablageflächen / Material Ablageflächen	4 / Roste kunststoffbeschichtet
Beladung 0,5l PET / Facing 0,5l PET	207 / 7
Beladung 0,33l Dose / Facing 0,33l Dose	414 / 7
Belastbarkeit Ablagefläche	45 kg
Griff / Art des Schlosses	Griffmulde / elektronisch, mit Fernbedienung
Türe selbstschließend / Türanschlag	ja / rechts wechselbar
Brutto- / Nettogewicht	78 / 73 kg
Zubehör	
Tragrost grau / schwarz / weiß	7113221 / 7113235 / 7113308
Bodenrost grau / schwarz / weiß	7113243 / 7113239 / 7113312
Flaschenrutsche ausziehbar / fest	9007659 / 9007045
Flexible Scannerschiene für Tragrost	7435208
Holzrost	7114000
Lochblechablage in grau	9029023
SmartModule	6145269
Digitaler Eingang für elektronisches Schloss	9086958
Fernbedienung	6123395
Nachrüstset Rollen / Nachrüstset Stellfüße	9086926 / 9086924
Schutzbügel	7790505
Rollen für Schutzbügel	7790761
Side-by-Side-Set grau / schwarz / weiß	9017742 / 9017743 / 9017739



MRFvg 4001
Perfection

Brutto- / Nettorauminhalt	377 / 286 l
Außenmaße in mm (B / T / H)	597 / 654 / 1884
Innenmaße in mm (B / T / H)	475 / 423 / 1659
Energieeffizienzklasse ¹	
Energieverbrauch in 365 Tagen ²	374 kWh
Klimaklasse (Energierichtlinie)	CC3
Temperaturklasse (Energierichtlinie)	K4
Klimaklasse (Sicherheitsnorm)	5
Umgebungstemperatur ³	+10 °C bis +40 °C
Kältemittel	R 600a
Geräusch-Schalleistung	50 dB(A)
Anschlusswert	2,0 A
Frequenz / Spannung	50 Hz / 220 – 240V~
Wärmeabgabe	346 kJ/h
Kühlsystem / Abtauverfahren	dynamisch / automatisch
Temperaturbereich	-2 °C bis +15 °C
Gehäusematerial / Farbe	Stahl / schwarz
Türausführung	Stahl
Material Innenbehälter	Kunststoff silver
Art der Steuerung / Temperaturanzeige	Monochrom-Display, Touch-Buttons / außen digital
Alarm bei Störung	optisch und akustisch
Innenbeleuchtung	LED-Deckenbeleuchtung, separat schaltbar und dimmbar
Art der Vernetzbarkeit / Vernetzungslösung	SmartModule / Nachrüstbar
Schnittstelle	WLAN/LAN (optional)
Verstellbare Ablageflächen / Material Ablageflächen	5 / Roste kunststoffbeschichtet
Beladung 0,5l PET / Facing 0,5l PET	253 / 7
Beladung 0,33l Dose / Facing 0,33l Dose	506 / 7
Belastbarkeit Ablagefläche	45 kg
Griff / Art des Schlosses	Griffmulde / elektronisch, mit Fernbedienung
Türe selbstschließend / Türanschlag	ja / rechts wechselbar
Brutto- / Nettogewicht	69 / 64 kg
Zubehör	
Tragrost grau / schwarz / weiß	7113221 / 7113235 / 7113308
Bodenrost grau / schwarz / weiß	7113243 / 7113239 / 7113312
Flaschenrutsche ausziehbar / fest	9007659 / 9007045
Flexible Scannerschiene für Tragrost	7435208
Holzrost	7114000
Lochblechablage in grau	9029023
SmartModule	6145269
Digitaler Eingang für elektronisches Schloss	9086958
Fernbedienung	6123395
Nachrüstset Rollen / Nachrüstset Stellfüße	9086926 / 9086924
Schutzbügel	7790512
Rollen für Schutzbügel	7790761
Side-by-Side-Set grau / schwarz / weiß	9006973 / 9017744 / 9006786



MRFvg 3501
Perfection

Brutto- / Nettorauminhalt	327 / 250 l
Außenmaße in mm (B / T / H)	597 / 654 / 1684
Innenmaße in mm (B / T / H)	475 / 423 / 1459
Energieeffizienzklasse ¹	
Energieverbrauch in 365 Tagen ²	352 kWh
Klimaklasse (Energierichtlinie)	CC3
Temperaturklasse (Energierichtlinie)	K4
Klimaklasse (Sicherheitsnorm)	5
Umgebungstemperatur ³	+10 °C bis +40 °C
Kältemittel	R 600a
Geräusch-Schalleistung	50 dB(A)
Anschlusswert	2,0 A
Frequenz / Spannung	50 Hz / 220 – 240V~
Wärmeabgabe	323 kJ/h
Kühlsystem / Abtauverfahren	dynamisch / automatisch
Temperaturbereich	-2 °C bis +15 °C
Gehäusematerial / Farbe	Stahl / schwarz
Türausführung	Stahl
Material Innenbehälter	Kunststoff silver
Art der Steuerung / Temperaturanzeige	Monochrom-Display, Touch-Buttons / außen digital
Alarm bei Störung	optisch und akustisch
Innenbeleuchtung	LED-Deckenbeleuchtung, separat schaltbar und dimmbar
Art der Vernetzbarkeit / Vernetzungslösung	SmartModule / Nachrüstbar
Schnittstelle	WLAN/LAN (optional)
Verstellbare Ablageflächen / Material Ablageflächen	4 / Roste kunststoffbeschichtet
Beladung 0,5l PET / Facing 0,5l PET	207 / 7
Beladung 0,33l Dose / Facing 0,33l Dose	414 / 7
Belastbarkeit Ablagefläche	45 kg
Griff / Art des Schlosses	Griffmulde / elektronisch, mit Fernbedienung
Türe selbstschließend / Türanschlag	ja / rechts wechselbar
Brutto- / Nettogewicht	63 / 58 kg
Zubehör	
Tragrost grau / schwarz / weiß	7113221 / 7113235 / 7113308
Bodenrost grau / schwarz / weiß	7113243 / 7113239 / 7113312
Flaschenrutsche ausziehbar / fest	9007659 / 9007045
Flexible Scannerschiene für Tragrost	7435208
Holzrost	7114000
Lochblechablage in grau	9029023
SmartModule	6145269
Digitaler Eingang für elektronisches Schloss	9086958
Fernbedienung	6123395
Nachrüstset Rollen / Nachrüstset Stellfüße	9086926 / 9086924
Schutzbügel	7790505
Rollen für Schutzbügel	7790761
Side-by-Side-Set grau / schwarz / weiß	9017742 / 9017743 / 9017739

¹ Entsprechend der EU-Verordnung 2019/2018.
² Gemessen nach EN 16902:2016.
³ Gibt die Umgebungstemperatur an, bei der das Gerät sicher betrieben werden kann.

Qualität bis ins Detail



Unser hoher Qualitätsanspruch gilt schon den kleinsten Details. So nehmen wir während der Fertigung unserer neuen Merchandising Cooler sämtliche Komponenten ganz genau unter die Lupe. Und das kommt Ihnen im täglichen Umgang mit den Geräten zugute. So sorgen neben dem optimierten Kühlsystem die verbesserte Beleuchtung, die stabilen Roste oder auch die vergrößerte Glasfläche in der Tür für energieeffizientes Kühlen, Langlebigkeit, ergonomisches Handling und die gute Präsentation Ihrer Produkte.

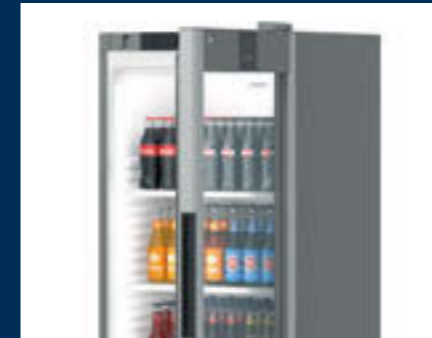

Warenpräsentation

Starke Inszenierung: Jetzt haben Sie bessere Sicht auf Kaltgetränke, denn dank vergrößerter Glasfläche beim Türdesign wird die Ware aufmerksamkeitsstark für die Kunden präsentiert. Und in Kombination mit energiesparender LED-Beleuchtungstechnologie wird der Innenraum optimal ausgeleuchtet und somit zur perfekten Bühne für Flaschen und Gebinde. Das macht Lust zum schnellen Zugreifen.



Dynamisches Kühlsystem

Effizient: Das dynamische Kühlsystem mit Ventilator kühlt frisch eingelagerte Ware zügig ab und sorgt dabei für eine nahezu konstante Temperaturverteilung im Innenraum. Bei Türöffnung minimiert die automatische Ventilator-Stopp-Funktion das Ausströmen kalter Luft und hilft somit beim Energiesparen.



Beleuchtung

Erkennbar: Durch das neue Beleuchtungssystem mit energiesparender LED-Deckenleuchte oder vertikaler LED-Lichtsäule (wahlweise auch zwei Lichtsäulen links und rechts) wird der Innenraum bestens erhellt, sodass Ihre Ware im bestmöglichen Licht präsentiert wird.



Ergonomie

Ganz schön praktisch: Über die ergonomische Griffmulde lassen sich die Türen ganz leicht öffnen. Mit den höhenverstellbaren Ablageflächen passt man – je nach Flaschen- oder Gebindegröße – einfach den Innenraum an. Das lädt Kunden zum schnellen Zugreifen ein und fördert den Absatz. Zur ergonomischen Handhabung besitzt die Tür außerdem einen Selbstschließungsmechanismus, der den energieeffizienten Betrieb unterstützt.



Verbesserte Tragroste

Korrosionsfreie Roste aus beschichtetem Stahl garantieren sicheren Halt, stetige Luftzirkulation und damit gute Temperaturstabilität. Ein Auszugsstopp verhindert versehentliches Herausrutschen.



Selbstschließende Tür/ Griffmulde/Sicherheitsglas

Um Ihnen das Be- und Entladen sowie die Reinigung zu erleichtern, bleibt die Gerätetür ab einem Öffnungswinkel von ca. 90° geöffnet, darunter schließt sie sicherheitshalber von selbst. Für Sicherheit und Stabilität sorgt das gehärtete und bruch sichere Einscheibensicherheitsglas.



MRFvd 5511
Performance

MRFvd 4011 Var. 744
Performance

MRFvd 3511
Performance

MRFvc 5511
Performance

MRFvc 4011
Performance

MRFvc 3511
Performance

Brutto- / Nettorauminhalt	569 / 432 l
Außenmaße in mm (B / T / H)	747 / 769 / 1684
Innenmaße in mm (B / T / H)	625 / 536 / 1459
Energieeffizienzklasse ¹	
Energieverbrauch in 365 Tagen ²	535 kWh
Klimaklasse (Energierichtlinie)	CC2
Temperaturklasse (Energierichtlinie)	K4
Klimaklasse (Sicherheitsnorm)	5
Umgebungstemperatur ³	+10 °C bis +40 °C
Kältemittel	R 600a
Geräusch-Schallleistung	50 dB(A)
Anschlusswert	2,0 A
Frequenz / Spannung	50 Hz / 220 - 240V-
Kühlsystem	dynamisch
Abtauverfahren	automatisch
Temperaturbereich	+1 °C bis +15 °C
Gehäusematerial / Farbe	Stahl / grau
Türausführung	Isolierglastür
Material Innenbehälter	Kunststoff weiß
Art der Steuerung	Drehregler mit digitalem Thermometer
Temperaturanzeige	außen digital
Innenbeleuchtung	LED-Lichtsäule links, separat schaltbar
Verstellbare Ablageflächen	4
Material Ablageflächen	Roste kunststoffbeschichtet
Beladung 0,5l PET / Facing 0,5l PET	354 / 9
Beladung 0,33l Dose / Facing 0,33l Dose	708 / 9
Belastbarkeit Ablagefläche	60 kg
Griff	Griffmulde
Art des Schlosses	mechanisch
Türe selbstschließend	ja
Türanschlag	rechts wechselbar
Brutto- / Nettogewicht	99 / 92 kg
Auch erhältlich als	

Brutto- / Nettorauminhalt	569 / 432 l
Außenmaße in mm (B / T / H)	747 / 769 / 1684
Innenmaße in mm (B / T / H)	625 / 536 / 1459
Energieeffizienzklasse ¹	
Energieverbrauch in 365 Tagen ²	535 kWh
Klimaklasse (Energierichtlinie)	CC2
Temperaturklasse (Energierichtlinie)	K4
Klimaklasse (Sicherheitsnorm)	5
Umgebungstemperatur ³	+10 °C bis +40 °C
Kältemittel	R 600a
Geräusch-Schallleistung	50 dB(A)
Anschlusswert	2,0 A
Frequenz / Spannung	50 Hz / 220 - 240V-
Kühlsystem	dynamisch
Abtauverfahren	automatisch
Temperaturbereich	+1 °C bis +15 °C
Gehäusematerial / Farbe	Stahl / grau
Türausführung	Isolierglastür
Material Innenbehälter	Kunststoff weiß
Art der Steuerung	Drehregler mit digitalem Thermometer
Temperaturanzeige	außen digital
Innenbeleuchtung	LED-Lichtsäule links, separat schaltbar
Verstellbare Ablageflächen	4
Material Ablageflächen	Roste kunststoffbeschichtet
Beladung 0,5l PET / Facing 0,5l PET	354 / 9
Beladung 0,33l Dose / Facing 0,33l Dose	708 / 9
Belastbarkeit Ablagefläche	60 kg
Griff	Griffmulde
Art des Schlosses	mechanisch
Türe selbstschließend	ja
Türanschlag	rechts wechselbar
Brutto- / Nettogewicht	99 / 92 kg
Auch erhältlich als	

Brutto- / Nettorauminhalt	400 / 286 l
Außenmaße in mm (B / T / H)	597 / 654 / 1884
Innenmaße in mm (B / T / H)	475 / 423 / 1459
Energieeffizienzklasse ¹	
Energieverbrauch in 365 Tagen ²	566 kWh
Klimaklasse (Energierichtlinie)	CC2
Temperaturklasse (Energierichtlinie)	K4
Klimaklasse (Sicherheitsnorm)	5
Umgebungstemperatur ³	+10 °C bis +40 °C
Kältemittel	R 600a
Geräusch-Schallleistung	50 dB(A)
Anschlusswert	2,0 A
Frequenz / Spannung	50 Hz / 220 - 240V-
Kühlsystem	dynamisch
Abtauverfahren	automatisch
Temperaturbereich	+1 °C bis +15 °C
Gehäusematerial / Farbe	Stahl / schwarz
Türausführung	Isolierglastür
Material Innenbehälter	Kunststoff silver
Art der Steuerung	Drehregler mit digitalem Thermometer
Temperaturanzeige	außen digital
Innenbeleuchtung	LED-Lichtsäule links, separat schaltbar
Verstellbare Ablageflächen	5
Material Ablageflächen	Roste kunststoffbeschichtet
Beladung 0,5l PET / Facing 0,5l PET	253 / 7
Beladung 0,33l Dose / Facing 0,33l Dose	506 / 7
Belastbarkeit Ablagefläche	45 kg
Griff	Griffmulde
Art des Schlosses	mechanisch
Türe selbstschließend	ja
Türanschlag	rechts wechselbar
Brutto- / Nettogewicht	85 / 78 kg
Auch erhältlich als	MRFvd 4011 Var. 001 in grau

Brutto- / Nettorauminhalt	347 / 250 l
Außenmaße in mm (B / T / H)	597 / 654 / 1884
Innenmaße in mm (B / T / H)	475 / 423 / 1459
Energieeffizienzklasse ¹	
Energieverbrauch in 365 Tagen ²	532 kWh
Klimaklasse (Energierichtlinie)	CC2
Temperaturklasse (Energierichtlinie)	K4
Klimaklasse (Sicherheitsnorm)	5
Umgebungstemperatur ³	+10 °C bis +40 °C
Kältemittel	R 600a
Geräusch-Schallleistung	50 dB(A)
Anschlusswert	2,0 A
Frequenz / Spannung	50 Hz / 220 - 240V-
Kühlsystem	dynamisch
Abtauverfahren	automatisch
Temperaturbereich	+1 °C bis +15 °C
Gehäusematerial / Farbe	Stahl / grau
Türausführung	Isolierglastür
Material Innenbehälter	Kunststoff weiß
Art der Steuerung	Drehregler mit digitalem Thermometer
Temperaturanzeige	außen digital
Innenbeleuchtung	LED-Lichtsäule links, separat schaltbar
Verstellbare Ablageflächen	4
Material Ablageflächen	Roste kunststoffbeschichtet
Beladung 0,5l PET / Facing 0,5l PET	207 / 7
Beladung 0,33l Dose / Facing 0,33l Dose	414 / 7
Belastbarkeit Ablagefläche	45 kg
Griff	Griffmulde
Art des Schlosses	mechanisch
Türe selbstschließend	ja
Türanschlag	rechts wechselbar
Brutto- / Nettogewicht	77 / 72 kg
Auch erhältlich als	MRFvd 3511 Var. 744 in schwarz, Innenb. silver

Brutto- / Nettorauminhalt	569 / 432 l
Außenmaße in mm (B / T / H)	747 / 769 / 1684
Innenmaße in mm (B / T / H)	625 / 539 / 1459
Energieeffizienzklasse ¹	
Energieverbrauch in 365 Tagen ²	536 kWh
Klimaklasse (Energierichtlinie)	CC2
Temperaturklasse (Energierichtlinie)	K4
Klimaklasse (Sicherheitsnorm)	5
Umgebungstemperatur ³	+10 °C bis +40 °C
Kältemittel	R 600a
Geräusch-Schallleistung	50 dB(A)
Anschlusswert	2,0 A
Frequenz / Spannung	50 Hz / 220 - 240V-
Kühlsystem	dynamisch
Abtauverfahren	automatisch
Temperaturbereich	+2 °C bis +9 °C
Gehäusematerial / Farbe	Stahl / weiß
Türausführung	Isolierglastür
Material Innenbehälter	Kunststoff weiß
Art der Steuerung	Drehregler mit digitalem Thermometer
Temperaturanzeige	innen analog
Innenbeleuchtung	LED-Deckenbeleuchtung, separat schaltbar
Verstellbare Ablageflächen	4
Material Ablageflächen	Roste kunststoffbeschichtet
Beladung 0,5l PET / Facing 0,5l PET	354 / 9
Beladung 0,33l Dose / Facing 0,33l Dose	708 / 9
Belastbarkeit Ablagefläche	60 kg
Griff	Griffmulde
Art des Schlosses	mechanisch
Türe selbstschließend	ja
Türanschlag	rechts wechselbar
Brutto- / Nettogewicht	98 / 91 kg
Auch erhältlich als	

Brutto- / Nettorauminhalt	400 / 286 l
Außenmaße in mm (B / T / H)	597 / 654 / 1884
Innenmaße in mm (B / T / H)	475 / 423 / 1459
Energieeffizienzklasse ¹	
Energieverbrauch in 365 Tagen ²	566 kWh
Klimaklasse (Energierichtlinie)	CC2
Temperaturklasse (Energierichtlinie)	K4
Klimaklasse (Sicherheitsnorm)	5
Umgebungstemperatur ³	+10 °C bis +40 °C
Kältemittel	R 600a
Geräusch-Schallleistung	50 dB(A)
Anschlusswert	2,0 A
Frequenz / Spannung	50 Hz / 220 - 240V-
Kühlsystem	dynamisch
Abtauverfahren	automatisch
Temperaturbereich	+2 °C bis +9 °C
Gehäusematerial / Farbe	Stahl / weiß
Türausführung	Isolierglastür
Material Innenbehälter	Kunststoff weiß
Art der Steuerung	Drehregler mit digitalem Thermometer
Temperaturanzeige	innen analog
Innenbeleuchtung	LED-Deckenbeleuchtung, separat schaltbar
Verstellbare Ablageflächen	5
Material Ablageflächen	Roste kunststoffbeschichtet
Beladung 0,5l PET / Facing 0,5l PET	253 / 7
Beladung 0,33l Dose / Facing 0,33l Dose	506 / 7
Belastbarkeit Ablagefläche	45 kg
Griff	Griffmulde
Art des Schlosses	mechanisch
Türe selbstschließend	ja
Türanschlag	rechts wechselbar
Brutto- / Nettogewicht	83 / 77 kg
Auch erhältlich als	

Brutto- / Nettorauminhalt	347 / 250 l
Außenmaße in mm (B / T / H)	597 / 654 / 1884
Innenmaße in mm (B / T / H)	475 / 423 / 1459
Energieeffizienzklasse ¹	
Energieverbrauch in 365 Tagen ²	538 kWh
Klimaklasse (Energierichtlinie)	CC2
Temperaturklasse (Energierichtlinie)	K4
Klimaklasse (Sicherheitsnorm)	5
Umgebungstemperatur ³	+10 °C bis +40 °C
Kältemittel	R 600a
Geräusch-Schallleistung	50 dB(A)
Anschlusswert	2,0 A
Frequenz / Spannung	50 Hz / 220 - 240V-
Kühlsystem	dynamisch
Abtauverfahren	automatisch
Temperaturbereich	+2 °C bis +9 °C
Gehäusematerial / Farbe	Stahl / weiß
Türausführung	Isolierglastür
Material Innenbehälter	Kunststoff weiß
Art der Steuerung	Drehregler mit digitalem Thermometer
Temperaturanzeige	innen analog
Innenbeleuchtung	LED-Deckenbeleuchtung, separat schaltbar
Verstellbare Ablageflächen	4
Material Ablageflächen	Roste kunststoffbeschichtet
Beladung 0,5l PET / Facing 0,5l PET	207 / 7
Beladung 0,33l Dose / Facing 0,33l Dose	414 / 7
Belastbarkeit Ablagefläche	45 kg
Griff	Griffmulde
Art des Schlosses	mechanisch
Türe selbstschließend	ja
Türanschlag	rechts wechselbar
Brutto- / Nettogewicht	76 / 71 kg
Auch erhältlich als	

Zubehör	
Tragrost grau / schwarz / weiß	7113278 / 7113236 / 7113310
Bodenrost grau / schwarz / weiß	7113280 / 7113240 / 7113314
Flaschenrutsche ausziehbar / fest	
Flexible Scannerschiene für Tragrost	7435210
Holzrost	
Lochblechablage in grau	
Nachrüstset Rollen	9086926
Nachrüstset Stellfüße	9086924
Schutzbügel	7790513
Rollen für Schutzbügel	7790761
Sonderschließungen	auf Anfrage

Zubehör	
Tragrost grau / schwarz / weiß	7113221 / 7113235 / 7113308
Bodenrost grau / schwarz / weiß	7113243 / 7113239 / 7113312
Flaschenrutsche ausziehbar / fest	9007659 / 9007045
Flexible Scannerschiene für Tragrost	7435208
Holzrost	7114000
Lochblechablage in grau	9029023
Nachrüstset Rollen	
Nachrüstset Stellfüße	
Schutzbügel	7790512
Rollen für Schutzbügel	7790761
Sonderschließungen	auf Anfrage

Zubehör	
Tragrost grau / schwarz / weiß	7113221 / 7113235 / 7113308
Bodenrost grau / schwarz / weiß	7113243 / 7113239 / 7113312
Flaschenrutsche ausziehbar / fest	9007659 / 9007045
Flexible Scannerschiene für Tragrost	7435208
Holzrost	7114000
Lochblechablage in grau	9029023
Nachrüstset Rollen	9086926
Nachrüstset Stellfüße	9086924
Schutzbügel	7790505
Rollen für Schutzbügel	7790761
Sonderschließungen	auf Anfrage

Zubehör	
Tragrost grau / schwarz / weiß	7113278 / 7113236 / 7113310
Bodenrost grau / schwarz / weiß	7113280 / 7113240 / 7113314
Flaschenrutsche ausziehbar / fest	
Flexible Scannerschiene für Tragrost	7435210
Holzrost	
Lochblechablage in grau	
Nachrüstset Rollen	9086926
Nachrüstset Stellfüße	9086924
Schutzbügel	7790513
Rollen für Schutzbügel	7790761
Sonderschließungen	auf Anfrage

Zubehör	
Tragrost grau / schwarz / weiß	7113221 / 7113235 / 7113308
Bodenrost grau / schwarz / weiß	7113243 / 7113239 / 7113312
Flaschenrutsche ausziehbar / fest	9007659 / 9007045
Flexible Scannerschiene für Tragrost	7435208
Holzrost	7114000
Lochblechablage in grau	9029023
Nachrüstset Rollen	
Nachrüstset Stellfüße	
Schutzbügel	7790512
Rollen für Schutzbügel	7790761
Sonderschließungen	auf Anfrage

Zubehör	
Tragrost grau / schwarz / weiß	7113221 / 7113235 / 7113308
Bodenrost grau / schwarz / weiß	7113243 / 7113239 / 7113312
Flaschenrutsche ausziehbar / fest	9007659 / 9007045
Flexible Scannerschiene für Tragrost	7435208
Holzrost	7114000
Lochblechablage in grau	9029023
Nachrüstset Rollen	9086926
Nachrüstset Stellfüße	9086924
Schutzbügel	7790505
Rollen für Schutzbügel	7790761
Sonderschließungen	auf Anfrage

¹ Entsprechend der EU-Verordnung 2019/2018.
² Gemessen nach EN 16902:2016.
³ Gibt die Umgebungstemperatur an, bei der das Gerät sicher betrieben werden kann.



MRFvd 5501
Performance

MRFvd 4001
Performance

MRFvd 3501
Performance

MRFvc 5501
Performance

MRFvc 4001
Performance

MRFvc 3501
Performance

Brutto- / Nettorauminhalt	544 / 432 l
Außenmaße in mm (B / T / H)	747 / 769 / 1684
Innenmaße in mm (B / T / H)	625 / 536 / 1459
Energieeffizienzklasse ¹	B ^A / _G
Energieverbrauch in 365 Tagen ²	388 kWh
Klimaklasse (Energierichtlinie)	CC3
Temperaturklasse (Energierichtlinie)	K4
Klimaklasse (Sicherheitsnorm)	5
Umgebungstemperatur ³	+10 °C bis +40 °C
Kältemittel	R 600a
Geräusch-Schallleistung	50 dB(A)
Anschlusswert	2,0 A
Frequenz / Spannung	50 Hz / 220 - 240V-
Kühlsystem	dynamisch
Abtauverfahren	automatisch
Temperaturbereich	+1 °C bis +15 °C
Gehäusematerial / Farbe	Stahl / grau
Türausführung	Stahl
Material Innenbehälter	Kunststoff weiß
Art der Steuerung	Drehregler mit digitalem Thermometer
Temperaturanzeige	außen digital
Innenbeleuchtung	LED-Deckenbeleuchtung
Verstellbare Ablageflächen	4
Material Ablageflächen	Roste kunststoffbeschichtet
Beladung 0,5l PET / Facing 0,5l PET	354 / 9
Beladung 0,33l Dose / Facing 0,33l Dose	708 / 9
Belastbarkeit Ablagefläche	60 kg
Griff	Griffmulde
Art des Schlosses	mechanisch
Türe selbstschließend	ja
Türanschlag	rechts wechselbar
Brutto- / Nettogewicht	81 / 74 kg
Zubehör	
Tragrost grau / schwarz / weiß	7113278 / 7113236 / 7113310
Bodenrost grau / schwarz / weiß	7113280 / 7113240 / 7113314
Flaschenrutsche ausziehbar / fest	
Flexible Scannerschiene für Tragrost	7435210
Holzrost	
Lochblechablage in grau	
Nachrüstatz Rollen	9086926
Nachrüstatz Stellfüße	9086924
Schutzbügel	7790513
Rollen für Schutzbügel	7790761
Sonderschließungen	auf Anfrage

Brutto- / Nettorauminhalt	377 / 286 l
Außenmaße in mm (B / T / H)	597 / 654 / 1884
Innenmaße in mm (B / T / H)	475 / 423 / 1659
Energieeffizienzklasse ¹	C ^A / _G
Energieverbrauch in 365 Tagen ²	396 kWh
Klimaklasse (Energierichtlinie)	CC3
Temperaturklasse (Energierichtlinie)	K4
Klimaklasse (Sicherheitsnorm)	5
Umgebungstemperatur ³	+10 °C bis +40 °C
Kältemittel	R 600a
Geräusch-Schallleistung	50 dB(A)
Anschlusswert	2,0 A
Frequenz / Spannung	50 Hz / 220 - 240V-
Kühlsystem	dynamisch
Abtauverfahren	automatisch
Temperaturbereich	+1 °C bis +15 °C
Gehäusematerial / Farbe	Stahl / grau
Türausführung	Stahl
Material Innenbehälter	Kunststoff weiß
Art der Steuerung	Drehregler mit digitalem Thermometer
Temperaturanzeige	außen digital
Innenbeleuchtung	LED-Deckenbeleuchtung
Verstellbare Ablageflächen	5
Material Ablageflächen	Roste kunststoffbeschichtet
Beladung 0,5l PET / Facing 0,5l PET	253 / 7
Beladung 0,33l Dose / Facing 0,33l Dose	506 / 7
Belastbarkeit Ablagefläche	45 kg
Griff	Griffmulde
Art des Schlosses	mechanisch
Türe selbstschließend	ja
Türanschlag	rechts wechselbar
Brutto- / Nettogewicht	68 / 60 kg
Zubehör	
Tragrost grau / schwarz / weiß	7113221 / 7113235 / 7113308
Bodenrost grau / schwarz / weiß	7113243 / 7113239 / 7113312
Flaschenrutsche ausziehbar / fest	9007659 / 9007045
Flexible Scannerschiene für Tragrost	7435208
Holzrost	7114000
Lochblechablage in grau	9029023
Nachrüstatz Rollen	9086926
Nachrüstatz Stellfüße	9086924
Schutzbügel	7790512
Rollen für Schutzbügel	7790761
Sonderschließungen	auf Anfrage

Brutto- / Nettorauminhalt	327 / 250 l
Außenmaße in mm (B / T / H)	597 / 654 / 1684
Innenmaße in mm (B / T / H)	475 / 423 / 1459
Energieeffizienzklasse ¹	C ^A / _G
Energieverbrauch in 365 Tagen ²	373 kWh
Klimaklasse (Energierichtlinie)	CC3
Temperaturklasse (Energierichtlinie)	K4
Klimaklasse (Sicherheitsnorm)	5
Umgebungstemperatur ³	+10 °C bis +40 °C
Kältemittel	R 600a
Geräusch-Schallleistung	50 dB(A)
Anschlusswert	2,0 A
Frequenz / Spannung	50 Hz / 220 - 240V-
Kühlsystem	dynamisch
Abtauverfahren	automatisch
Temperaturbereich	+1 °C bis +15 °C
Gehäusematerial / Farbe	Stahl / grau
Türausführung	Stahl
Material Innenbehälter	Kunststoff weiß
Art der Steuerung	Drehregler mit digitalem Thermometer
Temperaturanzeige	außen digital
Innenbeleuchtung	LED-Deckenbeleuchtung
Verstellbare Ablageflächen	4
Material Ablageflächen	Roste kunststoffbeschichtet
Beladung 0,5l PET / Facing 0,5l PET	207 / 7
Beladung 0,33l Dose / Facing 0,33l Dose	414 / 7
Belastbarkeit Ablagefläche	45 kg
Griff	Griffmulde
Art des Schlosses	mechanisch
Türe selbstschließend	ja
Türanschlag	rechts wechselbar
Brutto- / Nettogewicht	63 / 58 kg
Zubehör	
Tragrost grau / schwarz / weiß	7113221 / 7113235 / 7113308
Bodenrost grau / schwarz / weiß	7113243 / 7113239 / 7113312
Flaschenrutsche ausziehbar / fest	9007659 / 9007045
Flexible Scannerschiene für Tragrost	7435208
Holzrost	7114000
Lochblechablage in grau	9029023
Nachrüstatz Rollen	9086926
Nachrüstatz Stellfüße	9086924
Schutzbügel	7790505
Rollen für Schutzbügel	7790761
Sonderschließungen	auf Anfrage

Brutto- / Nettorauminhalt	544 / 432 l
Außenmaße in mm (B / T / H)	747 / 769 / 1684
Innenmaße in mm (B / T / H)	625 / 539 / 1459
Energieeffizienzklasse ¹	B ^A / _G
Energieverbrauch in 365 Tagen ²	383 kWh
Klimaklasse (Energierichtlinie)	CC3
Temperaturklasse (Energierichtlinie)	K4
Klimaklasse (Sicherheitsnorm)	5
Umgebungstemperatur ³	+10 °C bis +40 °C
Kältemittel	R 600a
Geräusch-Schallleistung	50 dB(A)
Anschlusswert	2,0 A
Frequenz / Spannung	50 Hz / 220 - 240V-
Kühlsystem	dynamisch
Abtauverfahren	automatisch
Temperaturbereich	+2 °C bis +9 °C
Gehäusematerial / Farbe	Stahl / weiß
Türausführung	Stahl
Material Innenbehälter	Kunststoff weiß
Art der Steuerung	Drehregler mit digitalem Thermometer
Temperaturanzeige	innen analog
Innenbeleuchtung	
Verstellbare Ablageflächen	4
Material Ablageflächen	Roste kunststoffbeschichtet
Beladung 0,5l PET / Facing 0,5l PET	354 / 9
Beladung 0,33l Dose / Facing 0,33l Dose	708 / 9
Belastbarkeit Ablagefläche	60 kg
Griff	Griffmulde
Art des Schlosses	mechanisch
Türe selbstschließend	ja
Türanschlag	rechts wechselbar
Brutto- / Nettogewicht	80 / 73 kg
Zubehör	
Tragrost grau / schwarz / weiß	7113278 / 7113236 / 7113310
Bodenrost grau / schwarz / weiß	7113280 / 7113240 / 7113314
Flaschenrutsche ausziehbar / fest	
Flexible Scannerschiene für Tragrost	7435210
Holzrost	
Lochblechablage in grau	
Nachrüstatz Rollen	9086926
Nachrüstatz Stellfüße	9086924
Schutzbügel	7790513
Rollen für Schutzbügel	7790761
Sonderschließungen	auf Anfrage

Brutto- / Nettorauminhalt	377 / 286 l
Außenmaße in mm (B / T / H)	597 / 654 / 1884
Innenmaße in mm (B / T / H)	475 / 423 / 1659
Energieeffizienzklasse ¹	C ^A / _G
Energieverbrauch in 365 Tagen ²	390 kWh
Klimaklasse (Energierichtlinie)	CC3
Temperaturklasse (Energierichtlinie)	K4
Klimaklasse (Sicherheitsnorm)	5
Umgebungstemperatur ³	+10 °C bis +40 °C
Kältemittel	R 600a
Geräusch-Schallleistung	50 dB(A)
Anschlusswert	2,0 A
Frequenz / Spannung	50 Hz / 220 - 240V-
Kühlsystem	dynamisch
Abtauverfahren	automatisch
Temperaturbereich	+2 °C bis +9 °C
Gehäusematerial / Farbe	Stahl / weiß
Türausführung	Stahl
Material Innenbehälter	Kunststoff weiß
Art der Steuerung	Drehregler mit digitalem Thermometer
Temperaturanzeige	innen analog
Innenbeleuchtung	
Verstellbare Ablageflächen	5
Material Ablageflächen	Roste kunststoffbeschichtet
Beladung 0,5l PET / Facing 0,5l PET	253 / 7
Beladung 0,33l Dose / Facing 0,33l Dose	506 / 7
Belastbarkeit Ablagefläche	45 kg
Griff	Griffmulde
Art des Schlosses	mechanisch
Türe selbstschließend	ja
Türanschlag	rechts wechselbar
Brutto- / Nettogewicht	67 / 62 kg
Zubehör	
Tragrost grau / schwarz / weiß	7113221 / 7113235 / 7113308
Bodenrost grau / schwarz / weiß	7113243 / 7113239 / 7113312
Flaschenrutsche ausziehbar / fest	9007659 / 9007045
Flexible Scannerschiene für Tragrost	7435208
Holzrost	7114000
Lochblechablage in grau	9029023
Nachrüstatz Rollen	9086926
Nachrüstatz Stellfüße	9086924
Schutzbügel	7790512
Rollen für Schutzbügel	7790761
Sonderschließungen	auf Anfrage

Brutto- / Nettorauminhalt	327 / 250 l
Außenmaße in mm (B / T / H)	597 / 654 / 1684
Innenmaße in mm (B / T / H)	475 / 423 / 1459
Energieeffizienzklasse ¹	C ^A / _G
Energieverbrauch in 365 Tagen ²	367 kWh
Klimaklasse (Energierichtlinie)	CC3
Temperaturklasse (Energierichtlinie)	K4
Klimaklasse (Sicherheitsnorm)	5
Umgebungstemperatur ³	+10 °C bis +40 °C
Kältemittel	R 600a
Geräusch-Schallleistung	50 dB(A)
Anschlusswert	2,0 A
Frequenz / Spannung	50 Hz / 220 - 240V-
Kühlsystem	dynamisch
Abtauverfahren	automatisch
Temperaturbereich	+2 °C bis +9 °C
Gehäusematerial / Farbe	Stahl / weiß
Türausführung	Stahl
Material Innenbehälter	Kunststoff weiß
Art der Steuerung	Drehregler mit digitalem Thermometer
Temperaturanzeige	innen analog
Innenbeleuchtung	
Verstellbare Ablageflächen	4
Material Ablageflächen	Roste kunststoffbeschichtet
Beladung 0,5l PET / Facing 0,5l PET	207 / 7
Beladung 0,33l Dose / Facing 0,33l Dose	414 / 7
Belastbarkeit Ablagefläche	45 kg
Griff	Griffmulde
Art des Schlosses	mechanisch
Türe selbstschließend	ja
Türanschlag	rechts wechselbar
Brutto- / Nettogewicht	62 / 56 kg
Zubehör	
Tragrost grau / schwarz / weiß	7113221 / 7113235 / 7113308
Bodenrost grau / schwarz / weiß	7113243 / 7113239 / 7113312
Flaschenrutsche ausziehbar / fest	9007659 / 9007045
Flexible Scannerschiene für Tragrost	7435208
Holzrost	7114000
Lochblechablage in grau	9029023
Nachrüstatz Rollen	9086926
Nachrüstatz Stellfüße	9086924
Schutzbügel	7790505
Rollen für Schutzbügel	7790761
Sonderschließungen	auf Anfrage

Brutto- / Nettorauminhalt	377 / 286 l
Außenmaße in mm (B / T / H)	597 / 654 / 1884
Innenmaße in mm (B / T / H)	475 / 423 / 1659
Energieeffizienzklasse ¹	C ^A / _G
Energieverbrauch in 365 Tagen ²	390 kWh
Klimaklasse (Energierichtlinie)	CC3
Temperaturklasse (Energierichtlinie)	K4
Klimaklasse (Sicherheitsnorm)	5
Umgebungstemperatur ³	+10 °C bis +40 °C
Kältemittel	R 600a
Geräusch-Schallleistung	50 dB(A)
Anschlusswert	2,0 A
Frequenz / Spannung	50 Hz / 220 - 240V-
Kühlsystem	dynamisch
Abtauverfahren	automatisch
Temperaturbereich	+2 °C bis +9 °C
Gehäusematerial / Farbe	Stahl / weiß
Türausführung	Stahl
Material Innenbehälter	Kunststoff weiß
Art der Steuerung	Drehregler mit digitalem Thermometer
Temperaturanzeige	innen analog
Innenbeleuchtung	
Verstellbare Ablageflächen	5
Material Ablageflächen	Roste kunststoffbeschichtet
Beladung 0,5l PET / Facing 0,5l PET	253 / 7
Beladung 0,33l Dose / Facing 0,33l Dose	506 / 7
Belastbarkeit Ablagefläche	45 kg
Griff	Griffmulde
Art des Schlosses	mechanisch
Türe selbstschließend	ja
Türanschlag	rechts wechselbar
Brutto- / Nettogewicht	67 / 62 kg
Zubehör	
Tragrost grau / schwarz / weiß	7113221 / 7113235 / 7113308
Bodenrost grau / schwarz / weiß	7113243 / 7113239 / 7113312
Flaschenrutsche ausziehbar / fest	9007659 / 9007045
Flexible Scannerschiene für Tragrost	7435208
Holzrost	7114000
Lochblechablage in grau	9029023
Nachrüstatz Rollen	9086926
Nachrüstatz Stellfüße	9086924
Schutzbügel	7790512
Rollen für Schutzbügel	7790761
Sonderschließungen	auf Anfrage



Qualität bis ins Detail

Nach der Party ist vor der Party – natürlich gehören Aufräumen und Reinigung auch dazu. Unser Event-Gerät hilft Ihnen, den Zeitaufwand fürs Putzen zu verkürzen. Denn der Innenraum ist so konzipiert, dass Sie ihn nur kurz mit einem Schlauch zu reinigen brauchen. Zudem lässt sich das Gerät leicht transportieren und wieder ins Lager bringen. Somit bleibt mehr Zeit für Sie – damit Sie sich schnell um die Planung für die nächste Party kümmern können. Na, wenn das mal nicht Laune macht!

Selbstschließende Tür/Griffmulde

Effizient und sicher: Bei einem Öffnungswinkel kleiner als 90° schließt die Tür dank Selbstschließungsmechanismus und trägt somit zum energieeffizienten Betrieb der Geräte bei. Bei einem Öffnungswinkel größer als 90° bleibt sie geöffnet. So können Sie beispielsweise bequem Ware nachfüllen. Zudem besitzt die Tür eine seitlich angebrachte Griffmulde – für leichtes Öffnen. Versehentliches Hängenbleiben am Griff – nicht möglich.



Einfache und schnelle Reinigung

Das macht Laune – auch nach der Party! Sie möchten das Gerät nach einem Event-Einsatz reinigen und bis zur nächsten Feier einlagern? Den wasserfesten Innenraum mit spritzwassergeschütztem Ventilator können Sie bequem und schnell mit einem Schlauch reinigen und alle Seiten gut säubern. Anschließend nur noch mit einem Tuch trocknen, und schon kann das Gerät ins Lager.



Schutzbügel und Rollen

Beim Verladen bewahrt der robuste Bügel das Gerät an den Seitenkanten vor Schäden und unterstützt somit langfristig die Stabilität des Gerätekorpus. Und zum schnellen Transport von A nach B können Sie mit wenigen Handgriffen direkt am Schutzbügel auf der Hinterseite zwei stabile Rollen (als Zubehör erhältlich) anbringen. Dadurch lässt sich das Gerät wie mit einer Sackkarre leicht transportieren und gelangt bequem an seinen Aufstellort.



Dynamisches Kühlsystem

Effizient: Das dynamische Kühlsystem mit Ventilator kühlt frisch eingelagerte Ware zügig ab und sorgt dabei für eine gleichmäßige Temperaturverteilung im Innenraum.



MRFec 4001
Performance

Brutto- / Nettorauminhalt	377 / 286 l
Außenmaße in mm (B / T / H)	597 / 650 / 1884
Innenmaße in mm (B / T / H)	475 / 423 / 1659
Energieeffizienzklasse ¹	
Energieverbrauch in 365 Tagen ²	390 kWh
Klimaklasse (Energierichtlinie)	CC3
Temperaturklasse (Energierichtlinie)	K4
Klimaklasse (Sicherheitsnorm)	5
Umgebungstemperatur ³	+10 °C bis +40 °C
Kältemittel	R 600a
Geräusch-Schallleistung	50 dB(A)
Anschlusswert	2,0 A
Frequenz / Spannung	50 Hz / 220 – 240V~
Kühlsystem	dynamisch
Abtauverfahren	automatisch
Temperaturbereich	+2 °C bis +9 °C
Gehäusematerial / Farbe	Stahl / weiß
Türausführung	Stahl
Material Innenbehälter	Kunststoff weiß
Spritzwasserfester Innenraum	ja
Art der Steuerung	Drehregler mit digitalem Thermometer
Verstellbare Ablageflächen	5
Material Ablageflächen	Roste kunststoffbeschichtet
Beladung 0,5l PET / Facing 0,5l PET	253 / 7
Beladung 0,33l Dose / Facing 0,33l Dose	506 / 7
Belastbarkeit Ablagefläche	45 kg
Griff	Griffmulde
Türe selbstschließend	ja
Türanschlag	rechts wechselbar
Brutto- / Nettogewicht	66 / 61 kg
Schutzbügel	nachrüstbar
Zubehör	
Tragrost grau / schwarz / weiß	7113221 / 7113235 / 7113308
Bodenrost grau / schwarz / weiß	7113243 / 7113239 / 7113312
Flaschenrutsche ausziehbar	9007659
Flaschenrutsche fest	9007045
Flexible Scannerschiene für Tragrost	7435208
Holzrost	7114000
Lochblechablage in grau	9029023
Nachrüstsatz Rollen	9086926
Nachrüstsatz Stellfüße	9086924
Schutzbügel	7790512
Rollen für Schutzbügel	7790761



MRFec 4001 Var. I47
Performance

Brutto- / Nettorauminhalt	377 / 286 l
Außenmaße in mm (B / T / H)	608 / 710 / 1908
Innenmaße in mm (B / T / H)	475 / 423 / 1659
Energieeffizienzklasse ¹	
Energieverbrauch in 365 Tagen ²	390 kWh
Klimaklasse (Energierichtlinie)	CC3
Temperaturklasse (Energierichtlinie)	K4
Klimaklasse (Sicherheitsnorm)	5
Umgebungstemperatur ³	+10 °C bis +40 °C
Kältemittel	R 600a
Geräusch-Schallleistung	50 dB(A)
Anschlusswert	2,0 A
Frequenz / Spannung	50 Hz / 220 – 240V~
Kühlsystem	dynamisch
Abtauverfahren	automatisch
Temperaturbereich	+2 °C bis +9 °C
Gehäusematerial / Farbe	Stahl / weiß
Türausführung	Stahl
Material Innenbehälter	Kunststoff weiß
Spritzwasserfester Innenraum	ja
Art der Steuerung	Drehregler mit digitalem Thermometer
Verstellbare Ablageflächen	5
Material Ablageflächen	Roste kunststoffbeschichtet
Beladung 0,5l PET / Facing 0,5l PET	253 / 7
Beladung 0,33l Dose / Facing 0,33l Dose	506 / 7
Belastbarkeit Ablagefläche	45 kg
Griff	Griffmulde
Türe selbstschließend	ja
Türanschlag	rechts wechselbar
Brutto- / Nettogewicht	79 / 69,5 kg
Schutzbügel	vormontiert
Zubehör	
Tragrost grau / schwarz / weiß	7113221 / 7113235 / 7113308
Bodenrost grau / schwarz / weiß	7113243 / 7113239 / 7113312
Flaschenrutsche ausziehbar	9007659
Flaschenrutsche fest	9007045
Flexible Scannerschiene für Tragrost	7435208
Holzrost	7114000
Lochblechablage in grau	9029023
Nachrüstsatz Rollen	9086926
Nachrüstsatz Stellfüße	9086924
Schutzbügel	7790505
Rollen für Schutzbügel	7790761



MRFec 3501
Performance

Brutto- / Nettorauminhalt	327 / 250 l
Außenmaße in mm (B / T / H)	597 / 650 / 1684
Innenmaße in mm (B / T / H)	475 / 423 / 1459
Energieeffizienzklasse ¹	
Energieverbrauch in 365 Tagen ²	367 kWh
Klimaklasse (Energierichtlinie)	CC3
Temperaturklasse (Energierichtlinie)	K4
Klimaklasse (Sicherheitsnorm)	5
Umgebungstemperatur ³	+10 °C bis +40 °C
Kältemittel	R 600a
Geräusch-Schallleistung	50 dB(A)
Anschlusswert	2,0 A
Frequenz / Spannung	50 Hz / 220 – 240V~
Kühlsystem	dynamisch
Abtauverfahren	automatisch
Temperaturbereich	+2 °C bis +9 °C
Gehäusematerial / Farbe	Stahl / weiß
Türausführung	Stahl
Material Innenbehälter	Kunststoff weiß
Spritzwasserfester Innenraum	ja
Art der Steuerung	Drehregler mit digitalem Thermometer
Verstellbare Ablageflächen	4
Material Ablageflächen	Roste kunststoffbeschichtet
Beladung 0,5l PET / Facing 0,5l PET	207 / 7
Beladung 0,33l Dose / Facing 0,33l Dose	414 / 7
Belastbarkeit Ablagefläche	45 kg
Griff	Griffmulde
Türe selbstschließend	ja
Türanschlag	rechts wechselbar
Brutto- / Nettogewicht	62 / 57 kg
Schutzbügel	nachrüstbar
Zubehör	
Tragrost grau / schwarz / weiß	7113221 / 7113235 / 7113308
Bodenrost grau / schwarz / weiß	7113243 / 7113239 / 7113312
Flaschenrutsche ausziehbar	9007659
Flaschenrutsche fest	9007045
Flexible Scannerschiene für Tragrost	7435208
Holzrost	7114000
Lochblechablage in grau	9029023
Nachrüstsatz Rollen	9086926
Nachrüstsatz Stellfüße	9086924
Schutzbügel	7790505
Rollen für Schutzbügel	7790761



MRFec 3501 Var. I47
Performance

Brutto- / Nettorauminhalt	327 / 250 l
Außenmaße in mm (B / T / H)	608 / 710 / 1708
Innenmaße in mm (B / T / H)	475 / 423 / 1459
Energieeffizienzklasse ¹	
Energieverbrauch in 365 Tagen ²	367 kWh
Klimaklasse (Energierichtlinie)	CC3
Temperaturklasse (Energierichtlinie)	K4
Klimaklasse (Sicherheitsnorm)	5
Umgebungstemperatur ³	+10 °C bis +40 °C
Kältemittel	R 600a
Geräusch-Schallleistung	50 dB(A)
Anschlusswert	2,0 A
Frequenz / Spannung	50 Hz / 220 – 240V~
Kühlsystem	dynamisch
Abtauverfahren	automatisch
Temperaturbereich	+2 °C bis +9 °C
Gehäusematerial / Farbe	Stahl / weiß
Türausführung	Stahl
Material Innenbehälter	Kunststoff weiß
Spritzwasserfester Innenraum	ja
Art der Steuerung	Drehregler mit digitalem Thermometer
Verstellbare Ablageflächen	4
Material Ablageflächen	Roste kunststoffbeschichtet
Beladung 0,5l PET / Facing 0,5l PET	207 / 7
Beladung 0,33l Dose / Facing 0,33l Dose	414 / 7
Belastbarkeit Ablagefläche	45 kg
Griff	Griffmulde
Türe selbstschließend	ja
Türanschlag	rechts wechselbar
Brutto- / Nettogewicht	74 / 64 kg
Schutzbügel	vormontiert
Zubehör	
Tragrost grau / schwarz / weiß	7113221 / 7113235 / 7113308
Bodenrost grau / schwarz / weiß	7113243 / 7113239 / 7113312
Flaschenrutsche ausziehbar	9007659
Flaschenrutsche fest	9007045
Flexible Scannerschiene für Tragrost	7435208
Holzrost	7114000
Lochblechablage in grau	9029023
Nachrüstsatz Rollen	9086926
Nachrüstsatz Stellfüße	9086924
Schutzbügel	7790505
Rollen für Schutzbügel	7790761

Qualität bis ins Detail

So steht Ihre Ware immer im Mittelpunkt: Die Liebherr-Thekenkühlgeräte sind verkaufsfördernder Blickfang und effizientes Kühlgerät in einem. Dank des dynamischen Kühlsystems werden Getränke zügig auf die optimale Genusstemperatur heruntergekühlt, und im gesamten Innenraum herrscht eine konstante Temperatur. Höhenverstellbare Ablageroste ermöglichen eine individuelle Anpassung an unterschiedliche Flaschen- und Gebindegrößen. Die hochisolierende Glastür bietet eine gute, zum Kauf anregende Sicht auf die Produkte.



Glastür mit Edelstahlrahmen

Das Edelstahlgerät FKv 503 ist mit einer Glastür mit Edelstahlrahmen ausgestattet – eine Materialkombination mit besonders hochwertiger Wirkung.



Vertikale LED-Innenbeleuchtung

Ideal für eine ansprechende Warenpräsentation: Die LED-Lichtsäule ist seitlich in den Innenraum des BCv 1103 integriert und gewährleistet eine gute Ausleuchtung. So ist die Ware immer im Fokus.



MilkCooler FKv 503 Var. H48

Gut gekühlte Milch für Ihren Kaffeevollautomat in der Gastronomie, im Büro oder in der Kantine: Für den entspannten Kaffeegenuss hält der MilkCooler immer frische Milch perfekt gekühlt bereit. Damit Sie nicht jedes Mal zum Kühlschrank gehen müssen. Stellen Sie die Milch im Tetra Pak oder in der Flasche in den Liebherr-MilkCooler und verbinden Sie Ihren Kaffeevollautomaten per Milchsaugschlauch direkt mit dem Gerät. Dazu besitzt der MilkCooler zwei spezielle Aussparungen in der Seitenwand, um den Schlauch bequem durchzuleiten. Dank einstellbarem Temperaturbereich von +2 °C bis +12 °C bleibt Milch immer schön frisch. So genießen Sie auf Knopfdruck Ihren Kaffee wann immer Sie möchten.



FKv 503

Premium

Brutto- / Nettorauminhalt	44 / 42 l
Außenmaße in mm (B / T / H)	425 / 450 / 612
Innenmaße in mm (B / T / H)	338 / 270 / 516
Energieeffizienzklasse ¹	C
Energieverbrauch in 365 Tagen ²	284 kWh
Klimaklasse (Energierichtlinie)	CC2
Temperaturklasse (Energierichtlinie)	K4
Klimaklasse (Sicherheitsnorm)	7
Umgebungstemperatur ³	+10 °C bis +35 °C
Kältemittel	R 600a
Geräusch-Schallleistung	39 dB(A)
Anschlusswert	1,0 A
Frequenz / Spannung	50 Hz / 220 – 240V-
Kühlsystem	dynamisch
Abtauverfahren	automatisch
Temperaturbereich	+2 °C bis +12 °C
Gehäusematerial / Farbe	Edelstahl / Edelstahl
Türausführung	Isolierglastür
Material Innenbehälter	Kunststoff anthrazit
Art der Steuerung	Drehregler mit digitalem Thermometer
Innenbeleuchtung	LED-Deckenbeleuchtung, separat schaltbar und stufenlos dimmbar
Verstellbare Ablageflächen	2
Material Ablageflächen	Roste metallisiert, transparent pulverbeschichtet
Beladung 0,5l PET / Facing 0,5l PET	27 / 5
Beladung 0,33l Dose / Facing 0,33l Dose	60 / 5
Belastbarkeit Ablagefläche	30 kg
MilkCooler	
Griff	
Art des Schlosses	mechanisch
Türe selbstschließend	
Türanschlag	rechts fest
Brutto- / Nettogewicht	35 / 30 kg
Zubehör	
Tragrost grau / schwarz / weiß	
Scannerschiene	
Set Verbindungselemente links	
Set Verbindungselemente rechts	
Action-Area-Rack weiß	



FKv 503 Var. H48

Premium

Brutto- / Nettorauminhalt	44 / 42 l
Außenmaße in mm (B / T / H)	425 / 450 / 612
Innenmaße in mm (B / T / H)	338 / 270 / 516
Energieeffizienzklasse ¹	C
Energieverbrauch in 365 Tagen ²	284 kWh
Klimaklasse (Energierichtlinie)	CC2
Temperaturklasse (Energierichtlinie)	K4
Klimaklasse (Sicherheitsnorm)	7
Umgebungstemperatur ³	+10 °C bis +35 °C
Kältemittel	R 600a
Geräusch-Schallleistung	39 dB(A)
Anschlusswert	1,0 A
Frequenz / Spannung	50 Hz / 220 – 240V-
Kühlsystem	dynamisch
Abtauverfahren	automatisch
Temperaturbereich	+2 °C bis +12 °C
Gehäusematerial / Farbe	Edelstahl / Edelstahl
Türausführung	Isolierglastür
Material Innenbehälter	Kunststoff anthrazit
Art der Steuerung	Drehregler mit digitalem Thermometer
Innenbeleuchtung	LED-Deckenbeleuchtung, separat schaltbar und stufenlos dimmbar
Verstellbare Ablageflächen	1
Material Ablageflächen	Roste metallisiert, transparent pulverbeschichtet
Beladung 0,5l PET / Facing 0,5l PET	27 / 5
Beladung 0,33l Dose / Facing 0,33l Dose	60 / 5
Belastbarkeit Ablagefläche	30 kg
MilkCooler	ja
Griff	
Art des Schlosses	mechanisch
Türe selbstschließend	
Türanschlag	rechts fest
Brutto- / Nettogewicht	34 / 30 kg
Zubehör	
Tragrost grau / schwarz / weiß	
Scannerschiene	
Set Verbindungselemente links	
Set Verbindungselemente rechts	
Action-Area-Rack weiß	



BCv 1103

Premium

Brutto- / Nettorauminhalt	106 / 75 l
Außenmaße in mm (B / T / H)	497 / 548 / 816
Innenmaße in mm (B / T / H)	417 / 391 / 649
Energieeffizienzklasse ¹	C
Energieverbrauch in 365 Tagen ²	312 kWh
Klimaklasse (Energierichtlinie)	CC2
Temperaturklasse (Energierichtlinie)	K4
Klimaklasse (Sicherheitsnorm)	4
Umgebungstemperatur ³	+10 °C bis +30 °C
Kältemittel	R 600a
Geräusch-Schallleistung	49 dB(A)
Anschlusswert	1,0 A
Frequenz / Spannung	50 Hz / 220 – 240V-
Kühlsystem	dynamisch
Abtauverfahren	automatisch
Temperaturbereich	+2 °C bis +12 °C
Gehäusematerial / Farbe	Stahl / silver
Türausführung	Isolierglastür
Material Innenbehälter	Stahl
Art der Steuerung	Drehregler
Innenbeleuchtung	LED-Längsbeleuchtung rechts, dimmbar
Verstellbare Ablageflächen	2
Material Ablageflächen	Roste kunststoffbeschichtet
Beladung 0,5l PET / Facing 0,5l PET	51 / 6
Beladung 0,33l Dose / Facing 0,33l Dose	138 / 6
Belastbarkeit Ablagefläche	30 kg
MilkCooler	
Griff	Griffmulde
Art des Schlosses	mechanisch
Türe selbstschließend	ja
Türanschlag	rechts wechselbar
Brutto- / Nettogewicht	43,2 / 40,7 kg
Zubehör	
Tragrost grau / schwarz / weiß	
Scannerschiene	
Set Verbindungselemente links	
Set Verbindungselemente rechts	
Action-Area-Rack weiß	

¹ Entsprechend der EU-Verordnung 2019/2018.

² Gemessen nach EN 16902:2016.

³ Gibt die Umgebungstemperatur an, bei der das Gerät sicher betrieben werden kann.

Die Vorteile im Überblick

Automatische Abtauung

Die moderne und effiziente Elektronik sorgt dafür, dass das Gerät in den Kompressor-Stehzeiten selbstständig abtaut. Manuelles Abtauen ist daher nicht mehr nötig.

Optischer und akustischer Alarm

Optischer und akustischer Alarm warnen vor unkontrolliertem Temperaturanstieg, Kälteverlust und offener Tür.

Stabile Metalltrageroste

Die stabilen Metalltrageroste sind bis zu 45 kg belastbar, wodurch Ware immer optimal lagert und geschützt ist. Ihre Höhenverstellbarkeit erlaubt eine flexible Anordnung und Nutzung des Innenraums.

Hochwertige Kältekomponenten

Hochwertige Kältekomponenten, optimierte Isolierung und eine durchdachte Konstruktion sorgen für höchste Energieeffizienz und niedrige Betriebskosten.

Selbstschließende Tür und wechselbarer Magnetdichtung

Selbstschließende Tür mit einfach wechselbarer Magnetdichtung. Zur komfortablen Bedienung und um Energieverlust zu verhindern, sorgt eine integrierte Mechanik dafür, dass die Tür nach jedem Öffnen selbstständig schließt.

Tiefgezogene Innenbehälter

Der aus einem Stück tiefgezogene Innenbehälter aus Polystyrol ist leicht zu reinigen und geruchsneutral. Da keine störenden Ecken vorhanden sind und die großen Radien die Reinigung vereinfachen, ermöglicht dies perfekte Hygiene.



LED-Beleuchtung und Glastür

Die Glastür ermöglicht eine gute Wareneinsicht und -präsentation. Der einteilige, optisch hochwertige Türrahmen ist sehr robust. Energieeffiziente LEDs leuchten den Innenraum und die Produkte gleichmäßig aus. Dank der reduzierten Wärmeentwicklung wird die Qualität der Waren dabei nicht beeinträchtigt.



Stabile Schlösser

Stabile Schlösser verhindern unerwünschten Zugriff.



FKUv 1663

Türanschlag wechselbar

Der Türanschlag ist ohne zusätzliche Bauteile wechselbar und ermöglicht die Anpassung der Geräte an einen Aufstellort.

Robuster Stangengriff

Der Stangengriff ist für den intensiven Gebrauch ausgelegt. Ergonomisch mit links oder rechts leicht greifbar und sehr einfach zu reinigen.

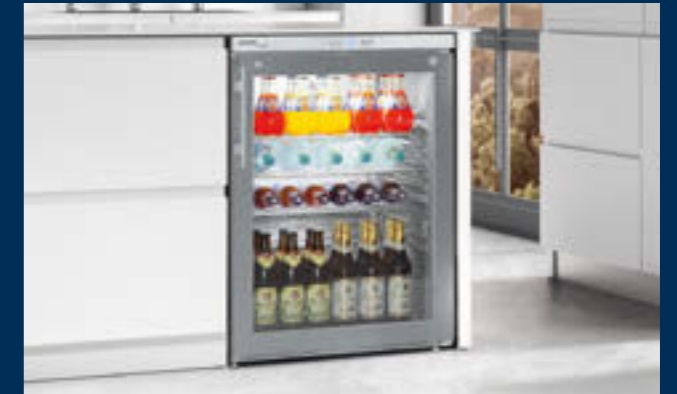

Unterbaufähig – und leicht integrierbar

Die Geräte können unterhalb einer Arbeitsplatte integriert werden. In diesem Fall ist für die Be- und Entlüftung an der Geräterückseite ein Lüftungsquerschnitt in der Arbeitsplatte von mind. 200 cm² erforderlich. Ohne Lüftungsgitter muss die Nischenhöhe mindestens 3 cm mehr betragen als die Höhe des Geräts. Die Geräte sind mit 83 cm auf die spezifischen Arbeitshöhen in der Gastronomie ausgelegt.



Modernste Elektronik

Die Modelle verfügen über eine hochwertige elektronische Steuerung mit großer Temperaturanzeige und vielen praktischen Funktionen. Die Steuerung ist in die Tischplatte integriert – die Temperatur kann gradgenau eingestellt werden. Bei unkontrolliertem Temperaturanstieg bzw. geöffneter Tür warnen ein optischer und akustischer Tür- und Temperaturalarm. Bei der FKUv-Reihe vermindert die kontaktlose Ventilator-Stopp-Funktion den Kälteverlust bei Türöffnungen und trägt zur Temperaturkonstanz bei. Die raffinierte Abtausteuernung sorgt auch bei Extrembedingungen und häufigen Türöffnungen für einen störungs- und sorgenfreien Betrieb. Eine Ventilator-Betriebswahlfunktion erlaubt es, das Lagerklima für unterschiedliche Produkte perfekt anzupassen.



FKUv 1663
Premium

Brutto- / Nettorauminhalt	148 / 130 l
Außenmaße in mm (B / T / H)	600 / 615 / 830
Innenmaße in mm (B / T / H)	440 / 435 / 670
Energieeffizienzklasse ¹	
Energieverbrauch in 365 Tagen ²	353 kWh
Klimaklasse (Energierichtlinie)	CC2
Temperaturklasse (Energierichtlinie)	K4
Klimaklasse (Sicherheitsnorm)	7
Umgebungstemperatur ³	+16 °C bis +35 °C
Kältemittel	R 600a
Geräusch-Schallleistung	45 dB(A)
Anschlusswert	1,0 A
Frequenz / Spannung	50 Hz / 220 - 240V-
Kühlsystem	dynamisch
Abtauverfahren	automatisch
Temperaturbereich	+1 °C bis +15 °C
Gehäusematerial / Farbe	Edelstahl / Edelstahl
Türausführung	Isolierglastür
Material Innenbehälter	Kunststoff silver
Art der Steuerung	LED-7-Segmentanzeige mit Tasten
Temperaturanzeige	außen digital
Alarm bei Störung	optisch und akustisch
Innenbeleuchtung	LED, separat schaltbar
Verstellbare Ablageflächen	3
Material Ablageflächen	Roste metallisiert, transparent pulverbeschichtet
Beladung 0,5l PET / Facing 0,5l PET	92 / 7
Beladung 0,33l Dose / Facing 0,33l Dose	163 / 6
Belastbarkeit Ablagefläche	45 kg
Griff	Edelstahlstangengriff
Art des Schlosses	mechanisch
Türe selbstschließend	ja
Türanschlag	rechts wechselbar
Brutto- / Nettogewicht	46 / 44 kg
Zubehör	
Auflagerost kunststoffbeschichtet	
Auflagerost metallisiert	7112321
Verbindungsrahmen weiß (GGU unten / oben)	
Verbindungsrahmen Edelstahl (GGU unten / oben)	7777647
Rollschienen	9086607
Schloss	



FKUv 1660
Premium

Brutto- / Nettorauminhalt	134 / 130 l
Außenmaße in mm (B / T / H)	600 / 615 / 830
Innenmaße in mm (B / T / H)	440 / 435 / 670
Energieeffizienzklasse ¹	
Energieverbrauch in 365 Tagen ²	225 kWh
Klimaklasse (Energierichtlinie)	CC2
Temperaturklasse (Energierichtlinie)	K4
Klimaklasse (Sicherheitsnorm)	5
Umgebungstemperatur ³	+16 °C bis +40 °C
Kältemittel	R 600a
Geräusch-Schallleistung	45 dB(A)
Anschlusswert	1,0 A
Frequenz / Spannung	50 Hz / 220 - 240V-
Kühlsystem	dynamisch
Abtauverfahren	automatisch
Temperaturbereich	+1 °C bis +15 °C
Gehäusematerial / Farbe	Edelstahl / Edelstahl
Türausführung	Edelstahl
Material Innenbehälter	Kunststoff silver
Art der Steuerung	LED-7-Segmentanzeige mit Tasten
Temperaturanzeige	außen digital
Alarm bei Störung	optisch und akustisch
Innenbeleuchtung	
Verstellbare Ablageflächen	3
Material Ablageflächen	Roste metallisiert, transparent pulverbeschichtet
Beladung 0,5l PET / Facing 0,5l PET	92 / 7
Beladung 0,33l Dose / Facing 0,33l Dose	163 / 6
Belastbarkeit Ablagefläche	45 kg
Griff	Edelstahlstangengriff
Art des Schlosses	mechanisch
Türe selbstschließend	ja
Türanschlag	rechts wechselbar
Brutto- / Nettogewicht	39 / 37 kg
Zubehör	
Auflagerost kunststoffbeschichtet	
Auflagerost metallisiert	7112321
Verbindungsrahmen weiß (GGU unten / oben)	
Verbindungsrahmen Edelstahl (GGU unten / oben)	7777647
Rollschienen	9086607
Schloss	



FKUv 1613
Premium

Brutto- / Nettorauminhalt	148 / 130 l
Außenmaße in mm (B / T / H)	600 / 615 / 830
Innenmaße in mm (B / T / H)	440 / 435 / 670
Energieeffizienzklasse ¹	
Energieverbrauch in 365 Tagen ²	353 kWh
Klimaklasse (Energierichtlinie)	CC2
Temperaturklasse (Energierichtlinie)	K4
Klimaklasse (Sicherheitsnorm)	7
Umgebungstemperatur ³	+16 °C bis +35 °C
Kältemittel	R 600a
Geräusch-Schallleistung	45 dB(A)
Anschlusswert	1,0 A
Frequenz / Spannung	50 Hz / 220 - 240V-
Kühlsystem	dynamisch
Abtauverfahren	automatisch
Temperaturbereich	+1 °C bis +15 °C
Gehäusematerial / Farbe	Stahl / weiß
Türausführung	Isolierglastür
Material Innenbehälter	Kunststoff weiß
Art der Steuerung	LED-7-Segmentanzeige mit Tasten
Temperaturanzeige	außen digital
Alarm bei Störung	optisch und akustisch
Innenbeleuchtung	LED, separat schaltbar
Verstellbare Ablageflächen	3
Material Ablageflächen	Roste kunststoffbeschichtet
Beladung 0,5l PET / Facing 0,5l PET	92 / 7
Beladung 0,33l Dose / Facing 0,33l Dose	163 / 6
Belastbarkeit Ablagefläche	45 kg
Griff	Ergonomischer Stangengriff
Art des Schlosses	mechanisch
Türe selbstschließend	ja
Türanschlag	rechts wechselbar
Brutto- / Nettogewicht	46 / 43 kg
Zubehör	
Auflagerost kunststoffbeschichtet	
Auflagerost metallisiert	7113333
Verbindungsrahmen weiß (GGU unten / oben)	7112321
Verbindungsrahmen Edelstahl (GGU unten / oben)	9876641
Rollschienen	9086607
Schloss	auf Anfrage



FKUv 1613 Var. 744
Premium

Brutto- / Nettorauminhalt	148 / 130 l
Außenmaße in mm (B / T / H)	600 / 615 / 830
Innenmaße in mm (B / T / H)	440 / 435 / 670
Energieeffizienzklasse ¹	
Energieverbrauch in 365 Tagen ²	353 kWh
Klimaklasse (Energierichtlinie)	CC2
Temperaturklasse (Energierichtlinie)	K4
Klimaklasse (Sicherheitsnorm)	7
Umgebungstemperatur ³	+16 °C bis +35 °C
Kältemittel	R 600a
Geräusch-Schallleistung	45 dB(A)
Anschlusswert	1,0 A
Frequenz / Spannung	50 Hz / 220 - 240V-
Kühlsystem	dynamisch
Abtauverfahren	automatisch
Temperaturbereich	+1 °C bis +15 °C
Gehäusematerial / Farbe	Stahl / schwarz
Türausführung	Isolierglastür
Material Innenbehälter	Kunststoff silver
Art der Steuerung	LED-7-Segmentanzeige mit Tasten
Temperaturanzeige	außen digital
Alarm bei Störung	optisch und akustisch
Innenbeleuchtung	LED, separat schaltbar
Verstellbare Ablageflächen	3
Material Ablageflächen	Roste metallisiert, transparent pulverbeschichtet
Beladung 0,5l PET / Facing 0,5l PET	92 / 7
Beladung 0,33l Dose / Facing 0,33l Dose	163 / 6
Belastbarkeit Ablagefläche	45 kg
Griff	Ergonomischer Stangengriff
Art des Schlosses	mechanisch
Türe selbstschließend	ja
Türanschlag	rechts wechselbar
Brutto- / Nettogewicht	45 / 42 kg
Zubehör	
Auflagerost kunststoffbeschichtet	
Auflagerost metallisiert	7112321
Verbindungsrahmen weiß (GGU unten / oben)	
Verbindungsrahmen Edelstahl (GGU unten / oben)	
Rollschienen	9086607
Schloss	auf Anfrage



FKUv 1610
Premium

Brutto- / Nettorauminhalt	134 / 130 l
Außenmaße in mm (B / T / H)	600 / 615 / 830
Innenmaße in mm (B / T / H)	440 / 435 / 670
Energieeffizienzklasse ¹	
Energieverbrauch in 365 Tagen ²	225 kWh
Klimaklasse (Energierichtlinie)	CC2
Temperaturklasse (Energierichtlinie)	K4
Klimaklasse (Sicherheitsnorm)	5
Umgebungstemperatur ³	+16 °C bis +40 °C
Kältemittel	R 600a
Geräusch-Schallleistung	45 dB(A)
Anschlusswert	1,0 A
Frequenz / Spannung	50 Hz / 220 - 240V-
Kühlsystem	dynamisch
Abtauverfahren	automatisch
Temperaturbereich	+1 °C bis +15 °C
Gehäusematerial / Farbe	Stahl / weiß
Türausführung	Stahl
Material Innenbehälter	Kunststoff weiß
Art der Steuerung	LED-7-Segmentanzeige mit Tasten
Temperaturanzeige	außen digital
Alarm bei Störung	optisch und akustisch
Innenbeleuchtung	
Verstellbare Ablageflächen	3
Material Ablageflächen	Roste kunststoffbeschichtet
Beladung 0,5l PET / Facing 0,5l PET	92 / 7
Beladung 0,33l Dose / Facing 0,33l Dose	163 / 6
Belastbarkeit Ablagefläche	45 kg
Griff	Ergonomischer Stangengriff
Art des Schlosses	mechanisch
Türe selbstschließend	ja
Türanschlag	rechts wechselbar
Brutto- / Nettogewicht	39 / 36 kg
Zubehör	
Auflagerost kunststoffbeschichtet	
Auflagerost metallisiert	7113333
Verbindungsrahmen weiß (GGU unten / oben)	7112321
Verbindungsrahmen Edelstahl (GGU unten / oben)	9876641
Rollschienen	9086607
Schloss	auf Anfrage

Qualität bis ins Detail



Unterbaufähig – und leicht integrierbar

Die Geräte können unterhalb einer Arbeitsplatte integriert werden. In diesem Fall ist für die Be- und Entlüftung an der Geräterückseite ein Lüftungsquerschnitt in der Arbeitsplatte von mind. 200 cm² erforderlich. Ohne Lüftungsgitter muss die Nischenhöhe mindestens 3 cm mehr betragen als die Höhe des Geräts. Die Geräte sind auf 85 cm Arbeitsplattenhöhen ausgelegt.



Seitliche Glühlampe

Die seitliche Glühlampe sorgt für eine harmonische und gleichmäßige Ausleuchtung des Innenraums und der Produkte.



Energieeffizient mit R 600a

Liebherr-Geräte sind für bestmögliche Energieeffizienz und niedrige Betriebskosten optimiert. Zum Einsatz kommt ausschließlich das natürliche und umweltfreundliche Kältemittel R 600a. In Verbindung mit hocheffizienten Kompressoren ist dieses äußerst leistungsstark – und mit seinem niedrigen Treibhauspotenzial auch zukunftssicher.



Schloss

Das in der Kühlteiltür integrierte äußerst robuste Schloss schützt vor unerwünschtem Zugriff. Alle Geräte sind sicher abschließbar.



FKU 1805

Premium

Brutto- / Nettorauminhalt	175 / 160 l
Außenmaße in mm (B / T / H)	600 / 600 / 850
Innenmaße in mm (B / T / H)	513 / 441 / 702
Energieeffizienzklasse ¹	B
Energieverbrauch in 365 Tagen ²	204 kWh
Klimaklasse (Energierichtlinie)	CC1
Temperaturklasse (Energierichtlinie)	K4
Klimaklasse (Sicherheitsnorm)	4
Umgebungstemperatur ³	+10 °C bis +30 °C
Kältemittel	R 600a
Geräusch-Schalleistung	44 dB(A)
Anschlusswert	1,0 A
Frequenz / Spannung	50 Hz / 220 – 240V~
Kühlsystem	statisch
Abtauverfahren	automatisch
Temperaturbereich	+2 °C bis +10 °C
Gehäusematerial / Farbe	Stahl / weiß
Türausführung	Edelstahl
Material Innenbehälter	Kunststoff weiß
Art der Steuerung	Drehregler mit digitalem Thermometer
Temperaturanzeige	außen digital
Innenbeleuchtung	LED
Verstellbare Ablageflächen	3
Material Ablageflächen	Roste kunststoffbeschichtet
Beladung 0,5l PET / Facing 0,5l PET	118 / 7
Beladung 0,33l Dose / Facing 0,33l Dose	221 / 7
Belastbarkeit Ablagefläche	50 kg
Griff	Ergonomischer Stangengriff
Art des Schlosses	mechanisch
Türanschlag	rechts wechselbar
Brutto- / Nettogewicht	36 / 33 kg
Zubehör	
Dekorrahmen alufarben	
Nachrüstatz Rollen	9086967
Auflagerost kunststoffbeschichtet	7112064



FKU 1800

Premium

Brutto- / Nettorauminhalt	175 / 160 l
Außenmaße in mm (B / T / H)	600 / 600 / 850
Innenmaße in mm (B / T / H)	513 / 441 / 702
Energieeffizienzklasse ¹	B
Energieverbrauch in 365 Tagen ²	204 kWh
Klimaklasse (Energierichtlinie)	CC1
Temperaturklasse (Energierichtlinie)	K4
Klimaklasse (Sicherheitsnorm)	4
Umgebungstemperatur ³	+10 °C bis +30 °C
Kältemittel	R 600a
Geräusch-Schalleistung	44 dB(A)
Anschlusswert	1,0 A
Frequenz / Spannung	50 Hz / 220 – 240V~
Kühlsystem	statisch
Abtauverfahren	automatisch
Temperaturbereich	+2 °C bis +10 °C
Gehäusematerial / Farbe	Stahl / weiß
Türausführung	Stahl
Material Innenbehälter	Kunststoff weiß
Art der Steuerung	Drehregler mit digitalem Thermometer
Temperaturanzeige	außen digital
Innenbeleuchtung	LED
Verstellbare Ablageflächen	3
Material Ablageflächen	Roste kunststoffbeschichtet
Beladung 0,5l PET / Facing 0,5l PET	118 / 7
Beladung 0,33l Dose / Facing 0,33l Dose	221 / 7
Belastbarkeit Ablagefläche	50 kg
Griff	Ergonomischer Stangengriff
Art des Schlosses	mechanisch
Türanschlag	rechts wechselbar
Brutto- / Nettogewicht	36 / 33 kg
Zubehör	
Dekorrahmen alufarben	9910831
Nachrüstatz Rollen	9086967
Auflagerost kunststoffbeschichtet	7112064



FKU 1800 Var. 737

Premium

Brutto- / Nettorauminhalt	175 / 160 l
Außenmaße in mm (B / T / H)	600 / 600 / 850
Innenmaße in mm (B / T / H)	513 / 441 / 702
Energieeffizienzklasse ¹	B
Energieverbrauch in 365 Tagen ²	204 kWh
Klimaklasse (Energierichtlinie)	CC1
Temperaturklasse (Energierichtlinie)	K4
Klimaklasse (Sicherheitsnorm)	4
Umgebungstemperatur ³	+10 °C bis +30 °C
Kältemittel	R 600a
Geräusch-Schalleistung	44 dB(A)
Anschlusswert	1,0 A
Frequenz / Spannung	50 Hz / 220 – 240V~
Kühlsystem	statisch
Abtauverfahren	automatisch
Temperaturbereich	+2 °C bis +10 °C
Gehäusematerial / Farbe	Stahl / anthrazit
Türausführung	Stahl
Material Innenbehälter	Kunststoff weiß
Art der Steuerung	Drehregler mit digitalem Thermometer
Temperaturanzeige	außen digital
Innenbeleuchtung	seitliche Glühlampe
Verstellbare Ablageflächen	3
Material Ablageflächen	Roste kunststoffbeschichtet
Beladung 0,5l PET / Facing 0,5l PET	118 / 7
Beladung 0,33l Dose / Facing 0,33l Dose	221 / 7
Belastbarkeit Ablagefläche	50 kg
Griff	Ergonomischer Stangengriff
Art des Schlosses	mechanisch
Türanschlag	rechts wechselbar
Brutto- / Nettogewicht	36 / 34 kg
Zubehör	
Dekorrahmen alufarben	9910831
Nachrüstatz Rollen	9086967
Auflagerost kunststoffbeschichtet	7112064

¹ Entsprechend der EU-Verordnung 2019/2018.

² Gemessen nach EN 16902:2016.

³ Gibt die Umgebungstemperatur an, bei der das Gerät sicher betrieben werden kann.

Die Vorteile im Überblick

Dünnere, robuster Abdeckrahmen

Durch den dünnen, aber robusten Abdeckrahmen bieten die Truhen eine größtmögliche Wareneinsichtsfläche.

Mehrteiliger Rahmen

Der mehrteilige Rahmen im attraktiven und modernen Design mit gerundeten Ecken sorgt für Stabilität und schützt bei der Warenentnahme.

Individuelles Branding

Individuelles Branding erhöht die Aufmerksamkeit für ein Unternehmen und die Produkte.



Stabile Lenkrollen

Wenn Truhen häufig ihren Platz wechseln müssen, stellen Lenkrollen eine praktische Transporterleichterung dar. Die MRHsc-Modelle sind mit hochwertigen gummierten 50-mm-Lenkrollen ausgestattet.

Analoge Temperaturanzeige

Die analoge Temperaturanzeige informiert gradgenau über die eingestellte Innenraumtemperatur.

Gehärtetes Einscheibensicherheitsglas

Das gehärtete Einscheibensicherheitsglas verleiht dem oberen Truhbereich Stabilität.

Leichtes Öffnen und Schließen

Leichtes Öffnen und Schließen des Truhendeckels durch spezielle Gleitschicht in den Dichtungsprofilen.

Hochwirksame Isolation

Die hochwirksame Isolation reduziert den Energieverbrauch und sorgt für konstante Temperaturen.

FKW-freie Kältemittel R 600a

Das natürliche und FKW-freie Kältemittel R 600a ist umweltfreundlich und in Verbindung mit leistungsstarken Kompressoren sehr energieeffizient.

ROHS- und WEEE-Konformität

ROHS- und WEEE-Konformität durch den Einsatz umweltfreundlicher Materialien in Verbindung mit optimaler Recyclingfähigkeit.



MRHsc 2862

Qualität bis ins Detail

Liebherr-Getränkekühltruhen sind optimal für den professionellen Dauereinsatz ausgestattet. Für zuverlässige Leistung und Effizienz sorgen der langlebige, leise Kompressor und die hochwirksame Isolation. Die stabilen Glasschiebedeckel schließen selbst bei intensiver Beanspruchung dicht ab, verhindern Temperaturverlust und erlauben eine gute Wareneinsicht. Über die stufenlose Temperaturregelung können zwischen +2 °C und +15 °C konstant gehalten werden. Das Stahlblechgehäuse und der rostfreie Aluminium-Innenbehälter machen die Kühltruhen unempfindlich gegen Stöße und ermöglichen eine leichte Reinigung.



Das Action-Area-Rack von Liebherr

Mehr Ware auf gleicher Fläche präsentieren? Unser neues Action-Area-Rack macht es möglich. Mit diesem äußerst stabilen und tragfähigen Zubehörteil lassen sich unsere Kühl- und Gefriergeräte in beliebigen Kombinationen übereinander anordnen. Das bedeutet bis zu 65 % mehr Volumen, ohne auch nur einen Millimeter zusätzliche Fläche zu verbrauchen. So können Sie deutlich mehr Produkte anbieten – und zwar unübersehbar auf Augenhöhe Ihrer Kunden. Setzen Sie mit dem Action-Area-Rack auffällige Verkaufsimpulse, z. B. im Kassenbereich oder auf einer Aktionsfläche. Nutzen Sie Ihr vorhandenes Platzangebot effektiver aus, auch dort, wo es eng ist. Oder wecken Sie die Kauflust Ihrer Kunden durch attraktive Saisonware. Im Sommer wollen Sie gekühlte Getränke über der Eistruhe anbieten? Oder vegane Pattys in der Grillsaison? Kein Problem, im Winter können Sie alles wieder anders anordnen.



Stabiler Glasschiebedeckel

Der stabile Glasschiebedeckel erlaubt eine gute Sicht auf die Produkte und eine wirkungsstarke und überzeugende Warenpräsentation. Optional ist ein Deckelschloss erhältlich.



MRHsc 2862

Brutto- / Nettorauminhalt	294 / 222 l
Außenmaße in mm (B / T / H)	1045 / 680 / 825
Innenmaße in mm (B / T / H)	920 / 535 / 523
Energieeffizienzklasse ¹	B
Energieverbrauch in 365 Tagen ²	153 kWh
Klimaklasse (Energierichtlinie)	CC2
Temperaturklasse (Energierichtlinie)	K4
Klimaklasse (Sicherheitsnorm)	4
Umgebungstemperatur ³	+10 °C bis +30 °C
Kältemittel	R 290
Geräusch-Schallleistung	42 dB(A)
Anschlusswert	1,5 A
Frequenz / Spannung	50 Hz / 220 – 240V~
Kühlsystem	statisch
Abtaufverfahren	manuell
Temperaturbereich	+2 °C bis +15 °C
Deckelmaterial	Glasschiebedeckel
Gehäusematerial / Farbe	Stahl / weiß
Material Innenbehälter	Aluminium
Farbe Abdeckrahmen	grau
Art der Steuerung	Drehregler
Anzahl Körbe	0
Maximale Körbeanzahl	4
Rollen	Lenkrollen
Art des Schlosses	mechanisch nachrüstbar
Brutto- / Nettogewicht	58,7 / 51,3 kg
Zubehör	
Steckschloss für geschäumte Deckel	7043660
Steckschloss für Glasschiebedeckel	7111081
Korb groß (270 mm)	7111079
Korb klein (210 mm)	auf Anfrage
Regelknopf	7652063
Scannerschiene	9031196
Action-Area-Rack weiß	

Brutto- / Nettorauminhalt	296 / 252 l
Außenmaße in mm (B / T / H)	1045 / 680 / 825
Innenmaße in mm (B / T / H)	920 / 535 / 523
Energieeffizienzklasse ¹	A
Energieverbrauch in 365 Tagen ²	134 kWh
Klimaklasse (Energierichtlinie)	CC2
Temperaturklasse (Energierichtlinie)	K4
Klimaklasse (Sicherheitsnorm)	4
Umgebungstemperatur ³	+10 °C bis +30 °C
Kältemittel	R 290
Geräusch-Schallleistung	42 dB(A)
Anschlusswert	1,5 A
Frequenz / Spannung	50 Hz / 220 – 240V~
Kühlsystem	statisch
Abtaufverfahren	manuell
Temperaturbereich	+2 °C bis +15 °C
Deckelmaterial	Aluminium-Schiebedeckel
Gehäusematerial / Farbe	Stahl / weiß
Material Innenbehälter	Aluminium
Farbe Abdeckrahmen	grau
Art der Steuerung	Drehregler
Anzahl Körbe	0
Maximale Körbeanzahl	4
Rollen	Lenkrollen
Art des Schlosses	mechanisch nachrüstbar
Brutto- / Nettogewicht	55,6 / 48,1 kg
Zubehör	
Steckschloss für geschäumte Deckel	7042835
Steckschloss für Glasschiebedeckel	7111081
Korb groß (270 mm)	7111079
Korb klein (210 mm)	auf Anfrage
Regelknopf	7652063
Scannerschiene	9031196
Action-Area-Rack weiß	

Display-Kühlgeräte

**Side-by-Side-Set**

Mit dem Side-by-Side-Set lassen sich zwei Display-Kühlgeräte einfach zu einem 120 cm breiten Doppeltürgerät umfunktionieren. Das über beide Geräte hinweg durchgehende Display sorgt für eine perfekte Präsentation der Marke.

**Bodenrost**

Ein stabiler Bodenrost sorgt dafür, dass auch der Geräte-Innenboden problemlos und kratzfrei für schwere Waren genutzt werden kann, beispielsweise für Getränkeboxen oder Fässer.

**Tragrost**

Die Tragroste sind abriebfest beschichtet und bis zu 45 kg (bei 60 cm breiten Geräten) bzw. 60 kg (bei 75 cm breiten Geräten) belastbar. Ein stabiler Bodenrost sorgt dafür, dass auch der Geräte-Innenboden problemlos und kratzfrei für schwere Waren genutzt werden kann, beispielsweise für Getränkeboxen oder Fässer.

**Schutzbügel**

Der robuste Bügel schützt beim Transport von größeren Modellen sowohl den Verflüssiger an der Geräterückseite als auch die Unterseite optimal gegen Stöße. Ideal für den Gerätetransport mit dem LKW.

**Rollen für Schutzbügel**

Um den Gerätetransport zu erleichtern, können direkt am Schutzbügel auf der Hinterseite zwei stabile Rollen montiert werden. Dadurch lässt sich das Gerät wie mit einer Sackkarre bequem transportieren.

**Scannerschiene**

An der praktischen Scannerschiene lassen sich Preisschilder, Scancodes oder individuelle Werbebotschaften anbringen und optimal ablesen. So haben Sie alles schnell im Blick. Einfach die Scannerschiene an der Vorderseite der Roste aufstecken.

**Holzrost**

Der stabile Holzrost aus Rotbuche ist optimal auf die sichere Lagerung von Flaschen abgestimmt. Er verleiht dem Innenraum einen hochwertigen Charakter und ermöglicht neben der guten Übersicht auch bequemen Zugriff auf die Flaschen.

**Flaschenrutsche**

Auf der praktischen Flaschenrutsche werden 0,5-Liter-Flaschen immer vorn griffbereit gehalten. Zur Befüllung kann die Rutsche auf Teleskopschienen herausgezogen werden.

Schloss

Serienmäßig werden Geräte mit einheitlichen Standardschlössern ausgestattet (außer FKDV 4513). Dabei können mit einem Schlüssel gleich mehrere Geräte abgeschlossen werden. Sonderschließlösungen mit bis zu zehn Schlössern und Schlüsseln sind für die Modelle FKDV 42.. erhältlich. Für das Modell FKDV 4513, das serienmäßig kein Schloss enthält, kann ein Schloss als Zubehör bestellt werden.

Kühlgeräte mit Glastür und Volltür

**Holzbord**

Das stabile Holzbord aus Rotbuche ist optimal auf die sichere Lagerung von Flaschen abgestimmt. Er verleiht dem Innenraum einen hochwertigen Charakter und ermöglicht neben der guten Übersicht auch schnellen Zugriff auf die Flaschen.

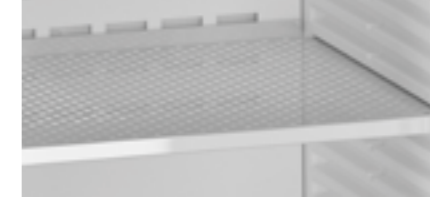
**Lochblechauflage**

Um sicherzustellen, dass auch kleine Artikel in den Kühlgeräten standfest gelagert sind, hat Liebherr speziell für diesen Zweck flache Lochblechablagen entwickelt. Sie sind aus beschichtetem Metall gefertigt und auf eine maximale Traglast von bis zu 45 kg ausgelegt. Die Perforation gewährleistet die ungehinderte Luftzirkulation im gesamten Stauraum.

**Flaschenrutsche-Dosenrutsche**

Auf der Dosenrutsche werden Dosen immer vorn griffbereit gehalten. Zur Befüllung kann die Rutsche auf Teleskopschienen herausgezogen werden.

**Tragroste**

Die Tragroste sind abriebfest beschichtet und bis zu 45 kg belastbar.

**Bodenrost**

Ein stabiler Bodenrost sorgt dafür, dass auch der Geräte-Innenboden problemlos und kratzfrei für schwere Waren genutzt werden kann, beispielsweise für Getränkeboxen oder Fässer.

**Stellfüße und Rollen**

Die Stellfüße bieten mit einer Höhe von 70-120 mm bzw. 120-150 mm ausreichend Bodenfreiheit und sorgen dafür, dass Sie auch unter dem Gerät bequem reinigen können. An vier Montierpunkten lassen sie sich leicht anschrauben. Ein Satz Stellfüße beinhaltet vier Stück. Die Rollen erleichtern den Transport und ermöglichen die Bodenreinigung unter den Geräten. Ein Satz Rollen beinhaltet vier Stück, je zwei Rollen besitzen eine Feststellbremse.

**Scannerschiene**

An der Scannerschiene lassen sich Preisschilder, Scancodes oder individuelle Werbebotschaften anbringen und optimal ablesen. So haben Sie alles schnell im Blick. Einfach die Scannerschiene an der Vorderseite des Rosts aufstecken.

**Schutzbügel mit und ohne Räder**

Ideal für den Gerätetransport: Der robuste Bügel schützt die Geräterückseite und die Unterseite optimal gegen Stöße. Um den Gerätetransport zu erleichtern, können direkt am Schutzbügel auf der Hinterseite zwei stabile Rollen montiert werden. Dadurch lässt sich das Gerät wie mit einer Sackkarre bequem transportieren.

Mechanisches Schloss mit verschiedenen Schlüsseln (10 Stück)

Das mechanische Schloss schützt Ihre eingelagerte Ware vor unerwünschtem Zugriff. Bei mehreren eingesetzten Geräten sind bis zu zehn Sonderschließungen mit verschiedenen Schlüsseln erhältlich.

Unterbaufähige Kühlgeräte

**Auflagerost**

Die Trageroste sind abriebfest beschichtet und bis zu 45 kg belastbar.

**Dekorrahmen aus Aluminium**

Um das Liebherr-Kühlgerät optisch in eine Küchenfront zu integrieren, bietet sich der Dekorrahmen an. Das passende Frontfurnier kann mittels Dekorrahmen auf die Gerätetür fixiert werden.

**Nachrüstset Rollen**

Der Rollen-Nachrüstset zur Festmontage erleichtert den Gerätetransport. Im Lieferumfang enthalten sind u. a. vier Rollen samt Montagezubehör.

Kühltruhen

**Action-Area-Rack**

Das Action-Area-Rack von Liebherr ist ein Zubehörteil, mit dem sich Kühl- und Gefriergeräte sowie Eistruhen und Getränkekühler von Liebherr flexibel und modular übereinander anordnen lassen.

**Steckschloss für geschäumte Deckel**

Um den Truheninhalt zu sichern, kann bei allen Modellen ein Steckschloss eingesetzt werden. Steckschloss für geschäumte Deckel passend für MRHsc 2852.

**Steckschloss für Glasschiebedeckel**

Um den Truheninhalt zu sichern, kann bei allen Modellen ein Steckschloss eingesetzt werden. Steckschloss für Glasschiebedeckel passend für MRHsc 2862.

**Rollschienen**

Die stabilen Rollen (Durchmesser 30 mm) sorgen für einen leichten Transport bei einem Platzwechsel des Geräts. Um die optimale Standfestigkeit zu gewährleisten, dürfen an Geräten, die mit einem Verbindungsrahmen aufgestellt sind, keine Rollschienen angebracht werden. Dies ist nur bei Einzelgeräten zulässig.

**Set Verbindungselemente**

Um die vorhandene Stellfläche optimal zu nutzen, können Countertop-Kühler bzw. -Gefrierer mithilfe der Verbindungselemente sicher übereinander platziert werden.

**Schloss**

Serienmäßig werden Geräte mit einheitlichen Standardschlössern ausgestattet. Dabei können mit einem Schlüssel gleich mehrere Geräte abgeschlossen werden. Sonderschließlösungen mit bis zu zehn Schlössern und Schlüsseln sind erhältlich.

**Einhängekörbe**

Mit den Einhängekörben lässt sich die Ware übersichtlich präsentieren.

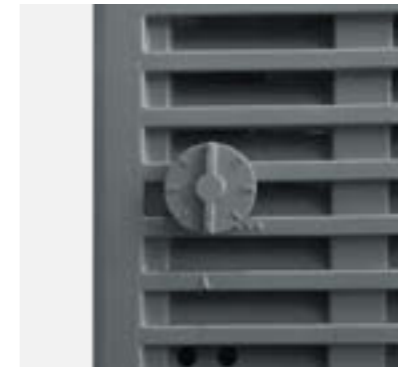
**Externer Regelknopf**

Der externe Regelknopf erleichtert bei den MRHsc-Truhen den Zugang zum Thermostat, sodass die Temperatur einfacher verstellt werden kann. Er ist in sechs Farbvarianten erhältlich.

**Scannerschienen**

An der Scannerschiene lassen sich Preisschilder, Scancodes oder individuelle Werbebotschaften anbringen und optimal ablesen. So haben Sie alles schnell im Blick.



WFbli 5241 Perfection

Weinschränke von Liebherr – für den wahren Genuss

Ob zur endgültigen Reifung aufbewahrt, bei perfekter Genusstemperatur gelagert oder attraktiv und servierfertig präsentiert – Weinschränke von Liebherr geben guten Tropfen den geeigneten Raum und ein Klima, das sie verdienen.

Konstante Temperaturen erhalten den Charakter des Weins, die richtige Luftfeuchte garantiert geschmeidige Korke. Ihr wertvoller Inhalt wird vor Fremdgerüchen und damit vor Geschmacksveränderungen bewahrt. Und dank hohem UV-Schutz auch vor unerwünschten Alterungsprozessen. Nicht zuletzt dürfen jüngere Weine erschütterungsfrei nachreifen.

Jeder Liebherr-Weinschrank steckt voller Genuss. Auch für den Nutzer. Dafür sorgen langlebige, hochwertige Materialien ebenso wie viele Sicherheitsfunktionen und das komfortable Handling.

Die Vorteile im Überblick

SmartDevice

Über die integrierte SmartDeviceBox wird die Gerätesteuerung und Nutzung weiterer Dienste über Computer und mobile Endgeräte ermöglicht.

HumiditySelect

Mit HumiditySelect kann die Luftfeuchte in zwei Stufen verstellt werden: „Standard“ oder „Hoch“.

Maximale Lagerkapazität

Durch Hals-an-Hals-Lagerung auf stabilen Metallborden können modellabhängig 158 bis 284 Flaschen sicher und leicht zugänglich gelagert werden.

1 Zone

Mit konstanter Temperatur im gesamten Innenraum, einstellbar von +5 °C bis +20 °C.

VibrateSafe

Speziell entwickelte, besonders laufruhige Kompressoren und die stabilen Borde lassen den Wein ungestört lagern.

Höhenverstellbare Metallborde

Robust und reinigungsfreundlich, mit attraktiver Holzfront, höhenverstellbar auf leichtgängigen Auszügen.

FreshAir

Für ein unverfälschtes Bouquet bindet ein Aktivkohlefilter zuverlässig Gerüche aller Art.

TempProtect Plus

Zwei Sensoren messen permanent die Temperatur im Weinschrank. Bei kritischer Veränderung erfolgt eine Benachrichtigung.*

eDoorLock

Elektronisches Türschloss verhindert unbefugte Bedienung und entriegelt den Weinschrank nur nach Eingabe einer PIN.*

Sicherheit

Ausgeklügelte Alarmfunktionen machen sich akustisch wie auch visuell bemerkbar.*

PowerChill

Neu eingelagerte Flaschen werden besonders schnell abgekühlt und eigenständig auf die ideale Serviertemperatur gekühlt.

Ergonomischer Stangengriff

Für die häufige Nutzung mit integrierter Öffnungsmechanik perfektioniert.

UVProtect Plus

3-fach-Schutz: Glastür aus getöntem Glas mit zwei Schichten aus aufgedampftem Metall schützt hocheffizient vor Sonneneinstrahlung.

Präsentationslicht

Setzt das Weinangebot auch bei geschlossener Glastür wirkungsvoll in Szene. Intensität über das Display dimmbar.*

EasyFill

Beladehilfe zur einfachen Befüllung des Weinschranks. Ab einem Winkel von 90° bleibt die Tür geöffnet.

SelfClosing Door

Die Tür des Weinschranks schließt sich bei einer Öffnung von weniger als 90° ganz sanft von selbst.



WFbli 7741 Perfection

* auch via SmartDevice-App



EasyServe-Flaschenkorb

Für die übersichtliche Lagerung und leichte Erreichbarkeit im Offenausschank ist der EasyServe-Flaschenkorb auf Arbeitshöhe angebracht und gleitet auf Schienen sanft heraus.



LightColumn

Beidseitig von oben bis unten verlaufende LED-Lichtsäule leuchtet den Innenraum des Weinservierschranks bei geöffneter Tür gleichmäßig aus.



Touch & Swipe-Display

Exakt in die Tür eingelassen unterstreicht das Touch & Swipe-Display den hohen Anspruch an die Verarbeitung. Auch die Bedienung ist typisch für Liebherr: intuitiv und einfach per Tippen und Wischen.

Serie**Perfection**

Qualität	<p>konstante Temperaturhaltung</p> <p>einstellbarer Temperaturbereich in einer Zone: +5 °C bis +20 °C</p> <p>permanente Anzeige der Ist-Temperatur</p> <p>3-fach-UV- und Sicherheitsverglasung/UVProtect Plus</p> <p>vibrationsgedämpfte Lagerung/VibrateSafe</p> <p>maximale Flaschenkapazität durch Hals-an-Hals-Lagerung</p> <p>wechselbare Türdichtung</p> <p>2 höhenverstellbare Stellfüße</p>
Wohlfühlklima	<p>verstellbare Luftfeuchte dank HumiditySelect</p> <p>1 FreshAir-Filter mit Austauscherrinnerung</p> <p>Temperatureinstellung in 1-°C-Schritten</p>
Komfort und Flexibilität	<p>EasyServe-Flaschenkorb</p> <p>PowerChill</p> <p>EasyFill-Beladungshilfe</p> <p>SelfClosing Door</p> <p>Metallborde mit Holzfront, höhenverstellbar</p> <p>Display: zwischen 12 Sprachen wählbar (DE/EN/FR/ES/IT/NL/CS/PL/PT/BG/RU/ZH)</p>
Design und Lifestyle	<p>Beleuchtung: LightColumn, beidseitig</p> <p>Rückwandpaneel: Edelstahl</p> <p>Touch & Swipe-Display</p> <p>Präsentationslicht</p> <p>Stangengriff mit integrierter Öffnungsmechanik: Aluminium, gebürstet</p> <p>niedriges Geräusch</p>
Sicherheit	<p>TempProtect Plus</p> <p>Tür-, Temperatur- und Stromausfall-Alarm</p> <p>Alarm akustisch und optisch am Display, via pulsierender Beleuchtung und Push-Nachricht dank SmartDevice*</p> <p>Displaysperre</p> <p>eDoorLock</p>
Connectivity*	<p>SmartDevice (SmartDeviceBox inkl.)</p> <p>Präsentationslicht*</p> <p>Temperatureinstellung in 1-°C-Schritten*</p> <p>Anzeige und Steuerung relevanter Gerätefunktionen*</p>

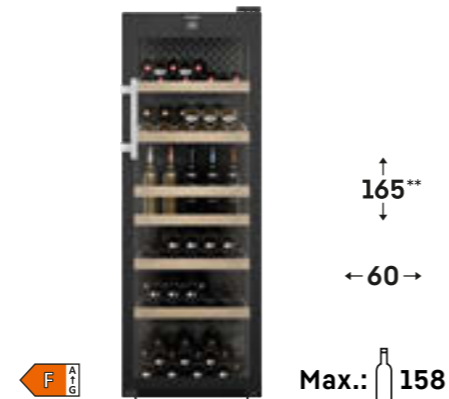
WFbli 5041**WFbli 5241****WFbli 7741****Qualität bis ins Detail****Metallborde**

Die robusten Metallborde mit Buchenholzfront lassen sich variabel versetzen – für eine flexible Aufteilung der Flaschen. Die Streben sorgen für sicheren Halt und das beschichtete Metall ist leicht zu reinigen.

**eDoorLock**

Die unbefugte Bedienung wird durch eDoorLock verhindert. Durch Eingabe einer PIN lässt sich das Türschloss entriegeln. Und noch sicherer informiert die SmartDevice-App jederzeit und überall, ob die Tür geöffnet oder geschlossen ist.

**LightColumn (beidseitig)**

Die beidseitig auf voller Höhe angebrachten LED-LightColumns leuchten den Innenraum gleichmäßig aus und bringen das Weinangebot optimal zur Geltung. Ein besonderes Highlight ist die dimmbare Präsentationsbeleuchtung, die Weine gekonnt in Szene setzt.

**Ergonomischer Griff**

Der ergonomische Stangengriff mit integrierter Öffnungsmechanik ist für die häufige Nutzung perfektioniert und ermöglicht, die Tür schnell und mit geringem Kraftaufwand zu bedienen – selbst bei mehrmaligem Öffnen kurz hintereinander.

**EasyServe-Flaschenkorb**

Für außergewöhnlichen Service kommt es auf jeden Handgriff an. Die Weine müssen daher übersichtlich lagern und leicht erreichbar sein, wie in unserem EasyServe-Flaschenkorb. Auf Arbeitshöhe angebracht gleitet er auf Schienen sanft heraus.

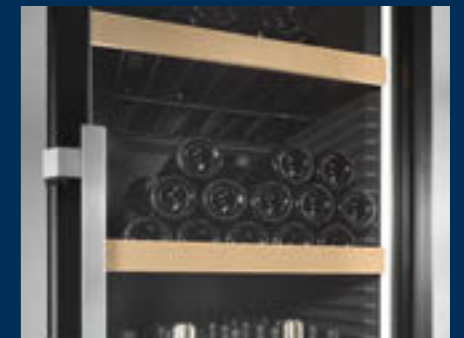
**PowerChill**

Neu eingelagerte Flaschen werden dank PowerChill besonders schnell abgekühlt – und das ganz von selbst. Auch an hochfrequentierten Tagen mit vielen Türöffnungen reguliert das Gerät eigenständig auf die ideale Serviertemperatur und schaltet automatisch wieder auf den gewohnt energiesparenden Modus.



WFbli 7741

Perfection



Rauminhalt	642 l
Max. Bordeauxflaschen 0,75 l ¹	284
Außenmaße in mm (B/T/H)	747 / 763 / 2044
Innenmaße in mm (B/T/H)	642 / 573 / 1830
Energieeffizienzklasse ²	
Energieverbrauch in 365 Tagen ³	121 kWh
Klimaklasse	SN-ST
Umgebungstemperatur ⁴	+10 °C bis +38 °C
Kältemittel	R 600a
Luftschallemission / Luftschallemissionsklasse	38 dB(A) / C
Anschlusswert / Frequenz / Spannung	1,5 A / 50/60 Hz / 220 - 240V~
Ventilator / Frischluftzufuhr über FreshAir-Aktivkohlefilter	ja / ja
Luftfeuchtigkeitsregulierung	HumiditySelect (Zweistufig: Standard & High)
Temperaturzonen / Regelbare Kältekreisläufe	1 / 1
Einstellbarer Temperaturbereich	+5 °C bis +20 °C
Tür / Seitenwände	Isolierglastür, Rahmen schwarz / schwarz
Art der Steuerung / Position	2,4" TFT-Display farbig / in der Tür
Bedienung der Steuerung	Touch & Swipe
Alarm bei Störung	optisch und akustisch
Material Innenbehälter	Kunststoff, graphitgrau
Innenbeleuchtung	LED
dauerhaft zuschaltbar / dimmbar	ja / ja
SmartDeviceBox / Vernetzungslösung	ja / Integriert, fest verbaut
EasyFill-Beladungshilfe / Material Ablageflächen	ja / Metallbord mit Holzfront
Ablageflächen / davon auf Teleskopschienen ausziehbar	7 / 1
Höhenverstellbare Ablageflächen	ja
Griff	Stangengriff mit integrierter Öffnungsmechanik
Luftfilter	in Rückwand
Art des Schlosses	elektronisch, ohne Fernsteuerung
Türe selbstschließend / Türanschlag	ja / rechts wechselbar
Wechselbare Türdichtung	ja
Side-by-Side-fähig	ja
Brutto- / Nettogewicht	121 / 112 kg
Zubehör	
FreshAir-Aktivkohlefilter	9882460
Holzbord / Präsentationsbord (Holzklappbord)	- / 7113043
Metallbord mit Holzfront	7113262
Clip-Beschriftungsset	9882766
Flaschenpresenter	9882303
Wassertray mit Vulkangestein	7435870
Lochblech	
Kippsicherung für Wandmontage	9882767



WFbli 5241

Perfection



Rauminhalt	459 l
Max. Bordeauxflaschen 0,75 l ¹	188
Außenmaße in mm (B/T/H)	597 / 763 / 1884
Innenmaße in mm (B/T/H)	492 / 587 / 1670
Energieeffizienzklasse ²	
Energieverbrauch in 365 Tagen ³	117 kWh
Klimaklasse	SN-ST
Umgebungstemperatur ⁴	+10 °C bis +38 °C
Kältemittel	R 600a
Luftschallemission / Luftschallemissionsklasse	38 dB(A) / C
Anschlusswert / Frequenz / Spannung	1,5 A / 50/60 Hz / 220 - 240V~
Ventilator / Frischluftzufuhr über FreshAir-Aktivkohlefilter	ja / ja
Luftfeuchtigkeitsregulierung	HumiditySelect (Zweistufig: Standard & High)
Temperaturzonen / Regelbare Kältekreisläufe	1 / 1
Einstellbarer Temperaturbereich	+5 °C bis +20 °C
Tür / Seitenwände	Isolierglastür, Rahmen schwarz / schwarz
Art der Steuerung / Position	2,4" TFT-Display farbig / in der Tür
Bedienung der Steuerung	Touch & Swipe
Alarm bei Störung	optisch und akustisch
Material Innenbehälter	Kunststoff, graphitgrau
Innenbeleuchtung	LED
dauerhaft zuschaltbar / dimmbar	ja / ja
SmartDeviceBox / Vernetzungslösung	ja / Integriert, fest verbaut
EasyFill-Beladungshilfe / Material Ablageflächen	ja / Metallbord mit Holzfront
Ablageflächen / davon auf Teleskopschienen ausziehbar	7 / 1
Höhenverstellbare Ablageflächen	ja
Griff	Stangengriff mit integrierter Öffnungsmechanik
Luftfilter	in Rückwand
Art des Schlosses	elektronisch, ohne Fernsteuerung
Türe selbstschließend / Türanschlag	ja / rechts wechselbar
Wechselbare Türdichtung	ja
Side-by-Side-fähig	ja
Brutto- / Nettogewicht	109 / 102 kg
Zubehör	
FreshAir-Aktivkohlefilter	9882460
Holzbord / Präsentationsbord (Holzklappbord)	7113328 / 7113041
Metallbord mit Holzfront	7113254
Clip-Beschriftungsset	9882766
Flaschenpresenter	9882303
Wassertray mit Vulkangestein	9882755
Lochblech	9302885
Kippsicherung für Wandmontage	9882767

¹ Diese Geräte sind ausschließlich zur Lagerung von Wein bestimmt. Maximale Bordeauxflaschen-Kapazität (0,75 l) lt. Norm NF H 35-124 (H: 300,5 mm, Ø: 76,1 mm).
² Entsprechend der EU-Verordnung 2019/2016.
³ Gemessen nach EN 62552.
⁴ Gibt die Umgebungstemperatur an, bei der das Gerät sicher betrieben werden kann.



WFbli 5041

Perfection



Rauminhalt	398 l
Max. Bordeauxflaschen 0,75 l ¹	158
Außenmaße in mm (B/T/H)	597 / 763 / 1684
Innenmaße in mm (B/T/H)	492 / 587 / 1470
Energieeffizienzklasse ²	
Energieverbrauch in 365 Tagen ³	111 kWh
Klimaklasse	SN-ST
Umgebungstemperatur ⁴	+10 °C bis +38 °C
Kältemittel	R 600a
Luftschallemission / Luftschallemissionsklasse	38 dB(A) / C
Anschlusswert / Frequenz / Spannung	1,5 A / 50/60 Hz / 220 - 240V~
Ventilator / Frischluftzufuhr über FreshAir-Aktivkohlefilter	ja / ja
Luftfeuchtigkeitsregulierung	HumiditySelect (Zweistufig: Standard & High)
Temperaturzonen / Regelbare Kältekreisläufe	1 / 1
Einstellbarer Temperaturbereich	+5 °C bis +20 °C
Tür / Seitenwände	Isolierglastür, Rahmen schwarz / schwarz
Art der Steuerung / Position	2,4" TFT-Display farbig / in der Tür
Bedienung der Steuerung	Touch & Swipe
Alarm bei Störung	optisch und akustisch
Material Innenbehälter	Kunststoff, graphitgrau
Innenbeleuchtung	LED
dauerhaft zuschaltbar / dimmbar	ja / ja
SmartDeviceBox / Vernetzungslösung	ja / Integriert, fest verbaut
EasyFill-Beladungshilfe / Material Ablageflächen	ja / Metallbord mit Holzfront
Ablageflächen / davon auf Teleskopschienen ausziehbar	6 / 1
Höhenverstellbare Ablageflächen	ja
Griff	Stangengriff mit integrierter Öffnungsmechanik
Luftfilter	in Rückwand
Art des Schlosses	elektronisch, ohne Fernsteuerung
Türe selbstschließend / Türanschlag	ja / rechts wechselbar
Wechselbare Türdichtung	ja
Side-by-Side-fähig	ja
Brutto- / Nettogewicht	99 / 89 kg
Zubehör	
FreshAir-Aktivkohlefilter	9882460
Holzbord / Präsentationsbord (Holzklappbord)	7113328 / 7113041
Metallbord mit Holzfront	7113254
Clip-Beschriftungsset	9882766
Flaschenpresenter	9882303
Wassertray mit Vulkangestein	9882755
Lochblech	9302885
Kippsicherung für Wandmontage	9882767

Weinservierschränke

**FreshAir-Aktivkohlefilter**

Damit Wein bei optimaler Luftqualität reifen kann und das Bouquet unverfälscht bleibt, bindet der FreshAir-Aktivkohlefilter zuverlässig Gerüche aller Art. Ein Filterwechsel sollte alle 6 Monate erfolgen und wird über eine Erinnerungsfunktion (modellabhängig) angezeigt.

**Wasserbehälter und Lavasteine**

Der nachrüstbare Wasserbehälter und die Lavasteine unterstützen bei der Einhaltung der perfekten Luftfeuchtigkeit – so bleiben die Korken auch bei trockenen Bedingungen optimal feucht.

**Flaschenpresenter**

Hebt besondere Flaschen gekonnt hervor: Der edle Flaschenpresenter setzt Weinflaschen richtig gut in Szene und lenkt den Blick auf das Weinetikett. Zudem bietet er sicheren Halt für geöffnete Flaschen.

Weinservierschränke

**Beschreibbare Aluminium-Clips**

Für die ideale Organisation Ihrer Weinbestände: die fünf stilvollen Aluminium-Clips. Sie lassen sich beschriften und können flexibel an den Flaschenboards befestigt werden.

**Lochblech**

Die Lochblechauflage gewährleistet die optimale Standfestigkeit von Flaschen. Getränke und Gebinde lagern somit stets sicher. Die Lochblechauflagen sind extrem belastbar und optimal geeignet für die Befüllung mit Getränken.

**Kippsicherung**

Die Kippsicherung verbindet das Gerät oben fest mit der Wand. Für einen stabilen Stand und sicheres Be- und Entladen der ausziehbaren Ablagen, auch bei maximaler Befüllung.

**Metallbord mit Holzfront, höhenverstellbar**

Das robuste Metallbord vereint alles, was für die Weinlagerung in der Gastronomie gebraucht wird. Es lässt sich im Gerät variabel versetzen – für eine flexible Aufteilung der Flaschen. Die Streben sorgen für einen besonders sicheren Halt. Das beschichtete Metall ist äußerst leicht zu reinigen. Und das schlichte und klare Design mit Buchenholzfront harmonisiert mit allen gelagerten Weinen.

**Holzboard, höhenverstellbar**

Anspruchsvoll und ausgereift. Die eleganten Holzborde aus Buche sind auf das vibrationsarme, horizontale Lagern von Weinflaschen abgestimmt und unterstützen durch ihre ergonomische Form beim Einlagern, Entnehmen und Organisieren. Ein weiteres Plus: Das Holz atmet und kann kleine Mengen Wasser speichern – das ist gut für das Mikroklima im Innenraum. Und damit auch für die Langzeitlagerung.

**Präsentationsbord aus Holz**

Auf dem Präsentationsboard aus Buchenholz können auch zwei offene Weinflaschen sicher gelagert und hochwertig präsentiert werden. Möglich macht das die im Board integrierte Klappfunktion.



Merchandising-Gefriergeräte für Gastronomie und Einzelhandel – Qualität, die sich auszahlt

In einer Welt, die immer mobiler und schneller wird, zählen gute Sichtbarkeit und die richtigen Impulse: Dank optimaler TDA (Total Display Area) präsentieren Liebherr-Gefriertruhen Snacks, Eiscreme oder Convenience-Produkte maximal übersichtlich und laden zum Zugreifen ein. Ihr ansprechendes Design setzt Maßstäbe in der Branche, individuelle Brandingmöglichkeiten machen aus jeder Truhe ein aufmerksamkeitsstarkes Markenerlebnis. Aber nicht nur höchste Ansprüche an mehr Umsatz werden erfüllt, sondern auch die an mehr Nachhaltigkeit. Neben sehr niedrigen Energiekosten, natürlichem Kältemittel, PVC-freien Komponenten und geringer Wärmeabgabe überzeugen die hocheffizienten Profigeräte auch durch Wartungsfreiheit und mindestens 15 Jahre zuverlässige Gefrierleistung. Oder kurz: durch einen unschlagbaren TCO (Total Cost of Ownership).

Steigern Sie die Bekanntheit Ihrer Marke.

Liebherr bietet zahlreiche Möglichkeiten, Gefriergeräte individuell und eindrucksvoll zu branden. Sie können dabei zwischen unterschiedlichen Verfahren und verschiedenen Modellen wählen. Auf Wunsch entwickeln wir für Sie eigene Gerätekonzepte, die Ihrer Marke und den spezifischen Anforderungen perfekt gerecht werden.



Individuelle Beklebung

Das gewünschte Branding wird abhängig von Stückzahl und Motiv entweder im Siebdruck- oder im Digitaldruckverfahren auf einen geeigneten Aufkleber aufgebracht, meist PVC-Folie. Dieser wird präzise auf das geschäumte Truhen- oder Schrankgehäuse aufgezogen.



Display-/Seitenwand-/Türbeklebung und individuelle Farbgestaltung

Durch individuelle Farbgestaltung lässt sich Ihre Marke aufmerksamkeitsstark präsentieren und die Ware noch ansprechender in Szene setzen. Die Truhen-Seitenwände und Kunststoff-Endstücke am Truhenrahmen, sowie das Display und der Displayrahmen bei Gefriergeräten zur Verkaufsförderung können kundenspezifisch gestaltet werden.

Die Vorteile im Überblick



Energieeffiziente LED-Innenbeleuchtung

Energieeffiziente LED-Innenbeleuchtung für eine wirkungsstarke und überzeugende Angebotspräsentation. Optional ist ein Deckelschloss erhältlich.

Mehrteiliger Rahmen aus Kunststoff und Aluminium

Der mehrteilige Rahmen aus Kunststoff und Aluminium im attraktiven und modernen Design mit gerundeten Ecken sorgt für Stabilität sowie eine bessere Hygiene und schützt bei der Warenentnahme.

Hochdämmende Isolation

Die hochdämmende Isolation sorgt für konstante Temperaturen und reduziert den Energieverbrauch.

ROHS- und WEEE-Konformität

RoHS- und WEEE-konform dank umweltfreundlicher Materialien in Kombination mit optimaler Recyclingfähigkeit.



Deckelschloss

Das Deckelschloss schützt vor unbefugtem Zugang.

Stabile Einhängekörbe

Stabile Einhängekörbe erlauben eine übersichtliche Warenpräsentation.

Gehärtetes Einscheibensicherheitsglas

Das gehärtete Einscheibensicherheitsglas ist bruchsicher, belastbar und bietet Stabilität im oberen Truhenbereich. Zudem wird dank der geringeren Wärmestrahlung eine optimale Sicht auf die eingelagerten Waren gewährleistet. Zur einfachen Handhabung und Reinigung kann der Deckel entfernt werden.

Profildichtung

Profildichtung für ein einfaches Öffnen und Schließen des Deckels.

Stahl-Innenbehälter

Der Stahl-Innenbehälter mit gerundeten Ecken ist leicht zu reinigen, ermöglicht perfekte Hygiene und besitzt eine gute Fähigkeit zur Kälteleitung.

Leiser durch Außenhautverflüssiger

Durch den eingeschäumten Außenhautverflüssiger arbeiten die Eiscremetruhen sehr geräusch- und vibrationsarm – und das Gehäuse kann leicht gereinigt werden. Zudem bildet sich außen kein Schwitzwasser.



Stabile Lenkrollen

Stabile Lenkrollen erleichtern den Transport, wenn das Gerät umgestellt werden muss, und ermöglichen die komfortable Bodenreinigung unter dem Gerät.

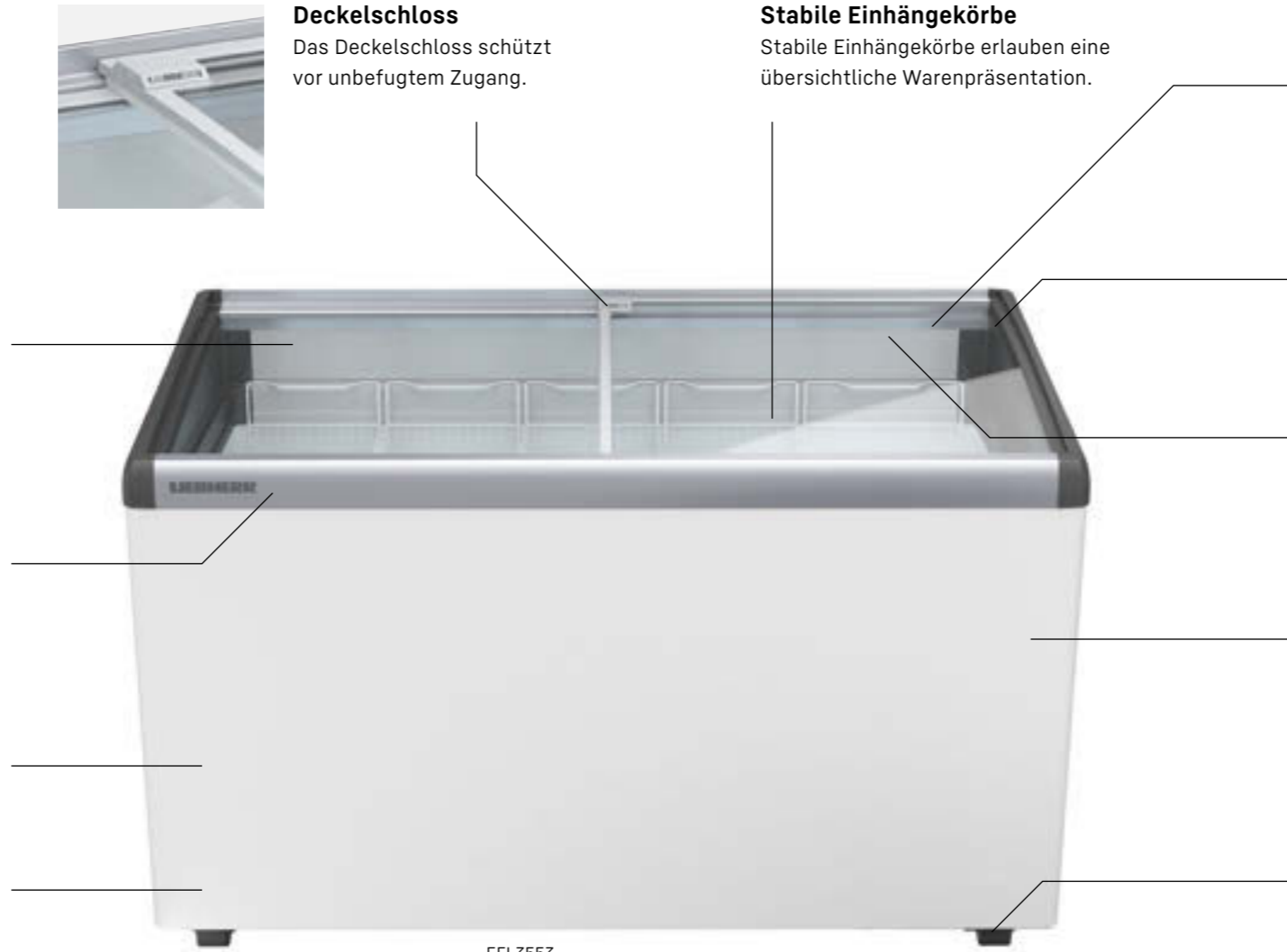

EFI 3553



Leichtgängige Glasschiebedeckel

Die leicht gebogenen Glasschiebedeckel der EFI-Truhen bestehen aus gehärtetem Einscheibensicherheitsglas. Durch die Profildichtungen und den über den Kompressor mit Heißgas beheizten Kunststoffrahmen lassen sich die Deckelhälften immer leicht bewegen.



Isolierter Schiebedeckel

Dank der Verbundabdeckung aus Aluminium und Hart-PVC sind die mit festem Schaumstoff isolierten Deckel besonders belastbar. Die Oberseite ist mit einer kratzfesten Aluminiumarbeitsfläche versehen. Der schaumstoffisolierte Schiebedeckel ist als Alternative zu den Glasschiebedeckeln erhältlich. Ein Steckschloss ist als Zubehör lieferbar.



Das Action-Area-Rack von Liebherr

Mehr Ware auf gleicher Fläche. Mit diesem äußerst stabilen, tragfähigen Zubehör lassen sich Kühl und Gefriergeräte von Liebherr in beliebigen Kombinationen übereinander anordnen. Das bedeutet bis zu 65% mehr Volumen, ohne auch nur einen Millimeter zusätzliche Fläche zu verbrauchen. So kann man deutlich mehr Produkte anbieten – und zwar unübersehbar auf Augenhöhe der Kunden.



Glasabschirmung

Die robuste Glasabschirmung aus gehärtetem Sicherheitsglas schützt die Eiscreme beim Verkauf vor Verschmutzungen und unterstützt eine attraktive Warenpräsentation. Die besonders tiefe Glasabschirmung an der Vorderseite bietet eine hervorragende Sichtbarkeit, sodass Kunden die Waren problemlos aus verschiedenen Winkeln betrachten können.



EFI 4853

Breite	1675 mm
Brutto- / Nettorauminhalt	499 / 355 l
Außenmaße in mm (B / T / H)	1675 / 680 / 825
Innenmaße in mm (B / T / H)	1550 / 535 / 490
Warenpräsentationsfläche in m² (TDA)¹	0,91
Energieeffizienzklasse²	
Energieverbrauch in 365 Tagen³	990 kWh
Klimaklasse (Energierichtlinie)	B
Temperaturklasse (Energierichtlinie)	C1
Klimaklasse (Sicherheitsnorm)	7
Umgebungstemperatur⁴	+10 °C bis +35 °C
Kältemittel	R 290
Geräusch-Schallleistung	52 dB(A)
Anschlusswert	2,5 A
Frequenz / Spannung	50 Hz / 220 - 240V~
Kühlsystem / Abtauverfahren	statisch / manuell
Temperaturbereich	-10 °C bis -24 °C
Deckelmaterial	Glasschiebedeckel
Gehäusematerial / Farbe	Stahl / weiß
Material Innenbehälter	Stahl
Farbe Abdeckrahmen	grau
Art der Steuerung	Drehregler
Temperaturanzeige	innen analog
Innenbeleuchtung	LED
Anzahl Körbe	7
Maximale Körbeanzahl (siehe Abbildung)	7
Rollen	Lenkrollen
Art des Schlosses	mechanisch nachrüstbar
Isolierung	60 mm
Tauwasserablauf	ja
Brutto- / Nettogewicht	89,5 / 79,9 kg
Zubehör	
Korb 270 mm	7111009
Korb 210 mm	7111039
Trenngitter 270 mm / hohes Raster	7111031
Trenngitter 210 mm / hohes Raster	7111784
Trenngitter 270 mm / niedriges Raster	7111033
Trenngitter 210 mm / niedriges Raster	7111787
Gummidämpfer grau	7266707
Steckschloss für Glasschiebedeckel	7043660
Glasaufsatz	9809162
Streicheisbehälter	7741721
Körbe für Streicheisbehälter	auf Anfrage
Regelknopf	auf Anfrage
Scannerschiene	7652066

EFI 3553

Breite	1255 mm
Brutto- / Nettorauminhalt	355 / 249 l
Außenmaße in mm (B / T / H)	1255 / 680 / 825
Innenmaße in mm (B / T / H)	1130 / 535 / 490
Warenpräsentationsfläche in m² (TDA)¹	0,67
Energieeffizienzklasse²	
Energieverbrauch in 365 Tagen³	726 kWh
Klimaklasse (Energierichtlinie)	B
Temperaturklasse (Energierichtlinie)	C1
Klimaklasse (Sicherheitsnorm)	7
Umgebungstemperatur⁴	+10 °C bis +35 °C
Kältemittel	R 290
Geräusch-Schallleistung	52 dB(A)
Anschlusswert	1,5 A
Frequenz / Spannung	50 Hz / 220 - 240V~
Kühlsystem / Abtauverfahren	statisch / manuell
Temperaturbereich	-10 °C bis -24 °C
Deckelmaterial	Glasschiebedeckel
Gehäusematerial / Farbe	Stahl / weiß
Material Innenbehälter	Stahl
Farbe Abdeckrahmen	grau
Art der Steuerung	Drehregler
Temperaturanzeige	innen analog
Innenbeleuchtung	LED
Anzahl Körbe	5
Maximale Körbeanzahl (siehe Abbildung)	5
Rollen	Lenkrollen
Art des Schlosses	mechanisch nachrüstbar
Isolierung	60 mm
Tauwasserablauf	ja
Brutto- / Nettogewicht	68,5 / 60,4 kg
Zubehör	
Korb 270 mm	7111009
Korb 210 mm	7111039
Trenngitter 270 mm / hohes Raster	7111031
Trenngitter 210 mm / hohes Raster	7111784
Trenngitter 270 mm / niedriges Raster	7111033
Trenngitter 210 mm / niedriges Raster	7111787
Gummidämpfer grau	7266707
Steckschloss für Glasschiebedeckel	7043660
Glasaufsatz	9809160
Streicheisbehälter	7741721
Körbe für Streicheisbehälter	auf Anfrage
Regelknopf	auf Anfrage
Scannerschiene	7652064



EFI 2853

Breite	1045 mm
Brutto- / Nettorauminhalt	282 / 196 l
Außenmaße in mm (B / T / H)	1045 / 680 / 825
Innenmaße in mm (B / T / H)	920 / 535 / 490
Warenpräsentationsfläche in m² (TDA)¹	0,54
Energieeffizienzklasse²	
Energieverbrauch in 365 Tagen³	593 kWh
Klimaklasse (Energierichtlinie)	B
Temperaturklasse (Energierichtlinie)	C1
Klimaklasse (Sicherheitsnorm)	7
Umgebungstemperatur⁴	+10 °C bis +35 °C
Kältemittel	R 290
Geräusch-Schallleistung	42 dB(A)
Anschlusswert	1,5 A
Frequenz / Spannung	50 Hz / 220 - 240V~
Kühlsystem / Abtauverfahren	statisch / manuell
Temperaturbereich	-10 °C bis -24 °C
Deckelmaterial	Glasschiebedeckel
Gehäusematerial / Farbe	Stahl / weiß
Material Innenbehälter	Stahl
Farbe Abdeckrahmen	grau
Art der Steuerung	Drehregler
Temperaturanzeige	innen analog
Innenbeleuchtung	LED
Anzahl Körbe	4
Maximale Körbeanzahl (siehe Abbildung)	4
Rollen	Lenkrollen
Art des Schlosses	mechanisch nachrüstbar
Isolierung	60 mm
Tauwasserablauf	ja
Brutto- / Nettogewicht	60,5 / 56,6 kg
Zubehör	
Korb 270 mm	7111009
Korb 210 mm	7111039
Trenngitter 270 mm / hohes Raster	7111031
Trenngitter 210 mm / hohes Raster	7111784
Trenngitter 270 mm / niedriges Raster	7111033
Trenngitter 210 mm / niedriges Raster	7111787
Gummidämpfer grau	7266707
Steckschloss für Glasschiebedeckel	7043660
Streicheisbehälter	7741721
Körbe für Streicheisbehälter	auf Anfrage
Regelknopf	auf Anfrage
Scannerschiene	7652063
Action-Area-Rack weiß	9031196

EFI 2153

Breite	835 mm
Brutto- / Nettorauminhalt	211 / 143 l
Außenmaße in mm (B / T / H)	835 / 680 / 825
Innenmaße in mm (B / T / H)	710 / 535 / 490
Warenpräsentationsfläche in m² (TDA)¹	0,42
Energieeffizienzklasse²	
Energieverbrauch in 365 Tagen³	470 kWh
Klimaklasse (Energierichtlinie)	B
Temperaturklasse (Energierichtlinie)	C1
Klimaklasse (Sicherheitsnorm)	7
Umgebungstemperatur⁴	+10 °C bis +35 °C
Kältemittel	R 290
Geräusch-Schallleistung	42 dB(A)
Anschlusswert	1,5 A
Frequenz / Spannung	50 Hz / 220 - 240V~
Kühlsystem / Abtauverfahren	statisch / manuell
Temperaturbereich	-10 °C bis -24 °C
Deckelmaterial	Glasschiebedeckel
Gehäusematerial / Farbe	Stahl / weiß
Material Innenbehälter	Stahl
Farbe Abdeckrahmen	grau
Art der Steuerung	Drehregler
Temperaturanzeige	innen analog
Innenbeleuchtung	LED
Anzahl Körbe	3
Maximale Körbeanzahl (siehe Abbildung)	3
Rollen	Lenkrollen
Art des Schlosses	mechanisch nachrüstbar
Isolierung	60 mm
Tauwasserablauf	ja
Brutto- / Nettogewicht	56,3 / 49,6 kg
Zubehör	
Korb 270 mm	7111009
Korb 210 mm	7111039
Trenngitter 270 mm / hohes Raster	7111031
Trenngitter 210 mm / hohes Raster	7111784
Trenngitter 270 mm / niedriges Raster	7111033
Trenngitter 210 mm / niedriges Raster	7111787
Gummidämpfer grau	7266707
Steckschloss für Glasschiebedeckel	7043660
Glasaufsatz	9809162
Streicheisbehälter	7741721
Körbe für Streicheisbehälter	auf Anfrage
Regelknopf	auf Anfrage
Scannerschiene	7652062



EFE 6052

Breite	1885 mm
Brutto- / Nettorauminhalt	595 / 457 l
Außenmaße in mm (B / T / H)	1885 / 680 / 825
Innenmaße in mm (B / T / H)	1760 / 535 / 523
Warenpräsentationsfläche in m² (TDA)¹	1,03
Energieeffizienzklasse²	
Energieverbrauch in 365 Tagen³	1111 kWh
Klimaklasse (Energierichtlinie)	B
Temperaturklasse (Energierichtlinie)	C1
Klimaklasse (Sicherheitsnorm)	7
Umgebungstemperatur⁴	+10 °C bis +35 °C
Kältemittel	R 290
Geräusch-Schallleistung	52 dB(A)
Anschlusswert	2,5 A
Frequenz / Spannung	50 Hz / 220 - 240V~
Kühlsystem	statisch
Abtauverfahren	manuell
Temperaturbereich	-10 °C bis -24 °C
Deckelmateriale	Glasschiebedeckel
Gehäusematerial / Farbe	Stahl / weiß
Material Innenbehälter	Stahl
Farbe Abdeckrahmen	grau
Art der Steuerung	Drehregler
Temperaturanzeige	innen analog
Innenbeleuchtung	LED
Anzahl Körbe	0
Maximale Körbeanzahl	8
Rollen	Lenkrollen
Art des Schlosses	mechanisch nachrüstbar
Isolierung	60 mm
Tauwasserablauf	ja
Brutto- / Nettogewicht	92,1 / 81,9 kg
Zubehör	
Korb 270 mm	7111011
Korb 210 mm	7111041
Trenngitter 270 mm	7111029
Trenngitter 210 mm	7111784
Gummidämpfer grau	7266707
Steckschloss für Glasschiebedeckel	7043660
Streicheisbehälter	7741721
Körbe für Streicheisbehälter	auf Anfrage
Regelknopf	auf Anfrage
Scannerschiene	7652174
Action-Area-Rack weiß	



EFE 3852

Breite	1255 mm
Brutto- / Nettorauminhalt	369 / 280 l
Außenmaße in mm (B / T / H)	1255 / 680 / 825
Innenmaße in mm (B / T / H)	1130 / 535 / 523
Warenpräsentationsfläche in m² (TDA)¹	0,66
Energieeffizienzklasse²	
Energieverbrauch in 365 Tagen³	601 kWh
Klimaklasse (Energierichtlinie)	B
Temperaturklasse (Energierichtlinie)	C1
Klimaklasse (Sicherheitsnorm)	7
Umgebungstemperatur⁴	+10 °C bis +35 °C
Kältemittel	R 290
Geräusch-Schallleistung	52 dB(A)
Anschlusswert	1,5 A
Frequenz / Spannung	50 Hz / 220 - 240V~
Kühlsystem	statisch
Abtauverfahren	manuell
Temperaturbereich	-10 °C bis -24 °C
Deckelmateriale	Glasschiebedeckel
Gehäusematerial / Farbe	Stahl / weiß
Material Innenbehälter	Stahl
Farbe Abdeckrahmen	grau
Art der Steuerung	Drehregler
Temperaturanzeige	innen analog
Innenbeleuchtung	LED
Anzahl Körbe	0
Maximale Körbeanzahl	5
Rollen	Lenkrollen
Art des Schlosses	mechanisch nachrüstbar
Isolierung	60 mm
Tauwasserablauf	ja
Brutto- / Nettogewicht	69,3 / 61,2 kg
Zubehör	
Korb 270 mm	7111011
Korb 210 mm	7111041
Trenngitter 270 mm	7111029
Trenngitter 210 mm	7111784
Gummidämpfer grau	7266707
Steckschloss für Glasschiebedeckel	7043660
Streicheisbehälter	7741721
Körbe für Streicheisbehälter	auf Anfrage
Regelknopf	auf Anfrage
Scannerschiene	7652064
Action-Area-Rack weiß	



EFE 3052

Breite	1045 mm
Brutto- / Nettorauminhalt	294 / 222 l
Außenmaße in mm (B / T / H)	1045 / 680 / 825
Innenmaße in mm (B / T / H)	920 / 535 / 523
Warenpräsentationsfläche in m² (TDA)¹	0,54
Energieeffizienzklasse²	
Energieverbrauch in 365 Tagen³	528 kWh
Klimaklasse (Energierichtlinie)	B
Temperaturklasse (Energierichtlinie)	C1
Klimaklasse (Sicherheitsnorm)	7
Umgebungstemperatur⁴	+10 °C bis +35 °C
Kältemittel	R 290
Geräusch-Schallleistung	52 dB(A)
Anschlusswert	1,5 A
Frequenz / Spannung	50 Hz / 220 - 240V~
Kühlsystem	statisch
Abtauverfahren	manuell
Temperaturbereich	-10 °C bis -24 °C
Deckelmateriale	Glasschiebedeckel
Gehäusematerial / Farbe	Stahl / weiß
Material Innenbehälter	Stahl
Farbe Abdeckrahmen	grau
Art der Steuerung	Drehregler
Temperaturanzeige	innen analog
Innenbeleuchtung	LED
Anzahl Körbe	0
Maximale Körbeanzahl	4
Rollen	Lenkrollen
Art des Schlosses	mechanisch nachrüstbar
Isolierung	60 mm
Tauwasserablauf	ja
Brutto- / Nettogewicht	61,8 / 54,4 kg
Zubehör	
Korb 270 mm	7111011
Korb 210 mm	7111041
Trenngitter 270 mm	7111029
Trenngitter 210 mm	7111784
Gummidämpfer grau	7266707
Steckschloss für Glasschiebedeckel	7043660
Streicheisbehälter	7741721
Körbe für Streicheisbehälter	auf Anfrage
Regelknopf	auf Anfrage
Scannerschiene	7652063
Action-Area-Rack weiß	9031196



EFE 2252

Breite	835 mm
Brutto- / Nettorauminhalt	219 / 163 l
Außenmaße in mm (B / T / H)	835 / 680 / 825
Innenmaße in mm (B / T / H)	710 / 535 / 523
Warenpräsentationsfläche in m² (TDA)¹	0,42
Energieeffizienzklasse²	
Energieverbrauch in 365 Tagen³	422 kWh
Klimaklasse (Energierichtlinie)	B
Temperaturklasse (Energierichtlinie)	C1
Klimaklasse (Sicherheitsnorm)	7
Umgebungstemperatur⁴	+10 °C bis +35 °C
Kältemittel	R 600a
Geräusch-Schallleistung	42 dB(A)
Anschlusswert	1,5 A
Frequenz / Spannung	50 Hz / 220 - 240V~
Kühlsystem	statisch
Abtauverfahren	manuell
Temperaturbereich	-10 °C bis -24 °C
Deckelmateriale	Glasschiebedeckel
Gehäusematerial / Farbe	Stahl / weiß
Material Innenbehälter	Stahl
Farbe Abdeckrahmen	grau
Art der Steuerung	Drehregler
Temperaturanzeige	innen analog
Innenbeleuchtung	LED
Anzahl Körbe	0
Maximale Körbeanzahl	3
Rollen	Lenkrollen
Art des Schlosses	mechanisch nachrüstbar
Isolierung	60 mm
Tauwasserablauf	ja
Brutto- / Nettogewicht	50,5 / 47 kg
Zubehör	
Korb 270 mm	7111011
Korb 210 mm	7111041
Trenngitter 270 mm	7111029
Trenngitter 210 mm	7111784
Gummidämpfer grau	7266707
Steckschloss für Glasschiebedeckel	7043660
Streicheisbehälter	7741721
Körbe für Streicheisbehälter	auf Anfrage
Regelknopf	auf Anfrage
Scannerschiene	7652062
Action-Area-Rack weiß	



EFE 1552

Breite	625 mm
Brutto- / Nettorauminhalt	144 / 104 l
Außenmaße in mm (B / T / H)	625 / 680 / 825
Innenmaße in mm (B / T / H)	500 / 535 / 523
Warenpräsentationsfläche in m² (TDA)¹	0,30
Energieeffizienzklasse²	
Energieverbrauch in 365 Tagen³	369 kWh
Klimaklasse (Energierichtlinie)	B
Temperaturklasse (Energierichtlinie)	C1
Klimaklasse (Sicherheitsnorm)	7
Umgebungstemperatur⁴	+10 °C bis +35 °C
Kältemittel	R 600a
Geräusch-Schallleistung	42 dB(A)
Anschlusswert	1,5 A
Frequenz / Spannung	50 Hz / 220 - 240V~
Kühlsystem	statisch
Abtauverfahren	manuell
Temperaturbereich	-10 °C bis -24 °C
Deckelmateriale	Glasschiebedeckel
Gehäusematerial / Farbe	Stahl / weiß
Material Innenbehälter	Stahl
Farbe Abdeckrahmen	grau
Art der Steuerung	Drehregler
Temperaturanzeige	innen analog
Innenbeleuchtung	LED
Anzahl Körbe	0
Maximale Körbeanzahl	2
Rollen	Lenkrollen
Art des Schlosses	mechanisch nachrüstbar
Isolierung	60 mm
Tauwasserablauf	ja
Brutto- / Nettogewicht	44 / 40,9 kg
Zubehör	
Korb 270 mm	7111011
Korb 210 mm	7111041
Trenngitter 270 mm	7111029
Trenngitter 210 mm	7111784
Gummidämpfer grau	7266707
Steckschloss für Glasschiebedeckel	7043660
Streicheisbehälter	7741721
Körbe für Streicheisbehälter	auf Anfrage
Regelknopf	auf Anfrage
Scannerschiene	7652061
Action-Area-Rack weiß	

1 Gemessen nach EN 16901.
 2 Entsprechend der EU-Verordnung 2019/2018.
 3 Gemessen bei ausgeschalteter Beleuchtung.
 4 Gibt die Umgebungstemperatur an, bei der das Gerät sicher betrieben werden kann.



EFE 5100



EFE 3800



EFE 3000



EFE 2200



EFE 1500

Breite	1675 mm
Brutto- / Nettorauminhalt	503 / 449 l
Außenmaße in mm (B / T / H)	1675 / 680 / 840
Innenmaße in mm (B / T / H)	1550 / 535 / 585
Energieeffizienzklasse ¹	
Energieverbrauch in 365 Tagen	694 kWh
Klimaklasse (Energierichtlinie)	B
Temperaturklasse (Energierichtlinie)	C1
Klimaklasse (Sicherheitsnorm)	7
Umgebungstemperatur ²	+10 °C bis +35 °C
Kältemittel	R 290
Geräusch-Schallleistung	52 dB(A)
Anschlusswert	2,5 A
Frequenz / Spannung	50 Hz / 220 - 240V-
Kühlsystem	statisch
Abtauverfahren	manuell
Temperaturbereich	-10 °C bis -24 °C
Deckelmaterial	Aluminium-Schiebedeckel
Gehäusematerial / Farbe	Stahl / weiß
Material Innenbehälter	Stahl
Farbe Abdeckrahmen	grau
Art der Steuerung	Drehregler
Temperaturanzeige	innen analog
Anzahl Körbe	0
Maximale Körbeanzahl	7
Rollen	Lenkrollen
Art des Schlosses	mechanisch nachrüstbar
Isolierung	60 mm
Tauwasserablauf	ja
Brutto- / Nettogewicht	72,5 / 67,2 kg
Zubehör	
Korb 270 mm	7111011
Korb 210 mm	7111041
Trenngitter 270 mm	7111029
Trenngitter 210 mm	7111784
Gummidämpfer grau	7266707
Steckschloss für geschäumte Deckel	7042835
Streicheisbehälter	7741721
Körbe für Streicheisbehälter	auf Anfrage
Regelknopf	auf Anfrage
Scannerschiene	7652066
Action-Area-Rack weiß	

Breite	1255 mm
Brutto- / Nettorauminhalt	361 / 318 l
Außenmaße in mm (B / T / H)	1255 / 680 / 840
Innenmaße in mm (B / T / H)	1130 / 535 / 585
Energieeffizienzklasse ¹	
Energieverbrauch in 365 Tagen	633 kWh
Klimaklasse (Energierichtlinie)	B
Temperaturklasse (Energierichtlinie)	C1
Klimaklasse (Sicherheitsnorm)	7
Umgebungstemperatur ²	+10 °C bis +35 °C
Kältemittel	R 290
Geräusch-Schallleistung	52 dB(A)
Anschlusswert	1,5 A
Frequenz / Spannung	50 Hz / 220 - 240V-
Kühlsystem	statisch
Abtauverfahren	manuell
Temperaturbereich	-10 °C bis -24 °C
Deckelmaterial	Aluminium-Schiebedeckel
Gehäusematerial / Farbe	Stahl / weiß
Material Innenbehälter	Stahl
Farbe Abdeckrahmen	grau
Art der Steuerung	Drehregler
Temperaturanzeige	innen analog
Anzahl Körbe	0
Maximale Körbeanzahl	5
Rollen	Lenkrollen
Art des Schlosses	mechanisch nachrüstbar
Isolierung	60 mm
Tauwasserablauf	ja
Brutto- / Nettogewicht	59,5 / 55 kg
Zubehör	
Korb 270 mm	7111011
Korb 210 mm	7111041
Trenngitter 270 mm	7111029
Trenngitter 210 mm	7111784
Gummidämpfer grau	7266707
Steckschloss für geschäumte Deckel	7042835
Streicheisbehälter	7741721
Körbe für Streicheisbehälter	auf Anfrage
Regelknopf	auf Anfrage
Scannerschiene	7652064
Action-Area-Rack weiß	

Breite	1045 mm
Brutto- / Nettorauminhalt	287 / 252 l
Außenmaße in mm (B / T / H)	1045 / 680 / 840
Innenmaße in mm (B / T / H)	920 / 535 / 585
Energieeffizienzklasse ¹	
Energieverbrauch in 365 Tagen	546 kWh
Klimaklasse (Energierichtlinie)	B
Temperaturklasse (Energierichtlinie)	C1
Klimaklasse (Sicherheitsnorm)	7
Umgebungstemperatur ²	+10 °C bis +35 °C
Kältemittel	R 290
Geräusch-Schallleistung	42 dB(A)
Anschlusswert	1,5 A
Frequenz / Spannung	50 Hz / 220 - 240V-
Kühlsystem	statisch
Abtauverfahren	manuell
Temperaturbereich	-10 °C bis -24 °C
Deckelmaterial	Aluminium-Schiebedeckel
Gehäusematerial / Farbe	Stahl / weiß
Material Innenbehälter	Stahl
Farbe Abdeckrahmen	grau
Art der Steuerung	Drehregler
Temperaturanzeige	innen analog
Anzahl Körbe	0
Maximale Körbeanzahl	4
Rollen	Lenkrollen
Art des Schlosses	mechanisch nachrüstbar
Isolierung	60 mm
Tauwasserablauf	ja
Brutto- / Nettogewicht	58,5 / 51 kg
Zubehör	
Korb 270 mm	7111011
Korb 210 mm	7111041
Trenngitter 270 mm	7111029
Trenngitter 210 mm	7111784
Gummidämpfer grau	7266707
Steckschloss für geschäumte Deckel	7042835
Streicheisbehälter	7741721
Körbe für Streicheisbehälter	auf Anfrage
Regelknopf	auf Anfrage
Scannerschiene	7652063
Action-Area-Rack weiß	9031196

Breite	835 mm
Brutto- / Nettorauminhalt	213 / 186 l
Außenmaße in mm (B / T / H)	835 / 680 / 840
Innenmaße in mm (B / T / H)	710 / 535 / 585
Energieeffizienzklasse ¹	
Energieverbrauch in 365 Tagen	413 kWh
Klimaklasse (Energierichtlinie)	B
Temperaturklasse (Energierichtlinie)	C1
Klimaklasse (Sicherheitsnorm)	7
Umgebungstemperatur ²	+10 °C bis +35 °C
Kältemittel	R 600a
Geräusch-Schallleistung	42 dB(A)
Anschlusswert	1,5 A
Frequenz / Spannung	50 Hz / 220 - 240V-
Kühlsystem	statisch
Abtauverfahren	manuell
Temperaturbereich	-10 °C bis -24 °C
Deckelmaterial	Aluminium-Schiebedeckel
Gehäusematerial / Farbe	Stahl / weiß
Material Innenbehälter	Stahl
Farbe Abdeckrahmen	grau
Art der Steuerung	Drehregler
Temperaturanzeige	innen analog
Anzahl Körbe	0
Maximale Körbeanzahl	3
Rollen	Lenkrollen
Art des Schlosses	mechanisch nachrüstbar
Isolierung	60 mm
Tauwasserablauf	ja
Brutto- / Nettogewicht	52,2 / 47,5 kg
Zubehör	
Korb 270 mm	7111011
Korb 210 mm	7111041
Trenngitter 270 mm	7111029
Trenngitter 210 mm	7111784
Gummidämpfer grau	7266707
Steckschloss für geschäumte Deckel	7042835
Streicheisbehälter	7741721
Körbe für Streicheisbehälter	auf Anfrage
Regelknopf	auf Anfrage
Scannerschiene	7652062
Action-Area-Rack weiß	

Breite	625 mm
Brutto- / Nettorauminhalt	142 / 121 l
Außenmaße in mm (B / T / H)	625 / 680 / 840
Innenmaße in mm (B / T / H)	500 / 535 / 585
Energieeffizienzklasse ¹	
Energieverbrauch in 365 Tagen	365 kWh
Klimaklasse (Energierichtlinie)	B
Temperaturklasse (Energierichtlinie)	C1
Klimaklasse (Sicherheitsnorm)	7
Umgebungstemperatur ²	+10 °C bis +35 °C
Kältemittel	R 600a
Geräusch-Schallleistung	42 dB(A)
Anschlusswert	1,5 A
Frequenz / Spannung	50 Hz / 220 - 240V-
Kühlsystem	statisch
Abtauverfahren	manuell
Temperaturbereich	-10 °C bis -24 °C
Deckelmaterial	Aluminium-Schiebedeckel
Gehäusematerial / Farbe	Stahl / weiß
Material Innenbehälter	Stahl
Farbe Abdeckrahmen	grau
Art der Steuerung	Drehregler
Temperaturanzeige	innen analog
Anzahl Körbe	0
Maximale Körbeanzahl	2
Rollen	Lenkrollen
Art des Schlosses	mechanisch nachrüstbar
Isolierung	60 mm
Tauwasserablauf	ja
Brutto- / Nettogewicht	47,8 / 42 kg
Zubehör	
Korb 270 mm	7111011
Korb 210 mm	7111041
Trenngitter 270 mm	7111029
Trenngitter 210 mm	7111784
Gummidämpfer grau	7266707
Steckschloss für geschäumte Deckel	7042835
Streicheisbehälter	7741721
Körbe für Streicheisbehälter	auf Anfrage
Regelknopf	auf Anfrage
Scannerschiene	7652061
Action-Area-Rack weiß	

¹ Entsprechend der EU-Verordnung 2019/2018.
² Gibt die Umgebungstemperatur an, bei der das Gerät sicher betrieben werden kann.

Die Vorteile im Überblick

Wechselbare Dichtung

Die leicht wechselbare Dichtung im Truhendeckel ermöglicht optimale Hygiene, dichtes Schließen und verlängert die Lebensdauer der Truhe.

Innenbehälter

Innenbehälter aus robustem, beschichtetem Stahlblech für mehr Langlebigkeit und einfache Reinigung.

Kein Kondenswasser

Kein Kondenswasser am Gehäuse und leicht zu reinigende Außenhaut für perfekte Hygiene.

Eingeschäumter Verflüssiger

In die Außenhaut eingeschäumter Verflüssiger zur Kälteerzeugung für leisen, vibrationsarmen Betrieb.

Hochwirksame Isolation

Kein Energieverlust und optimale Energieeffizienz durch hochwirksame Isolation.



Ergonomische Griffmulde

Durchgehende ergonomische Griffmulde für komfortables Öffnen und Schließen.

LED-Beleuchtung

Optimale Übersichtlichkeit durch LED-Beleuchtung im Innenraum.

Extrem robuster Truhenkorpus

Extrem robuster, stabiler und verwindungsfreier Truhenkorpus selbst für intensive Belastungen.



Robustes Schloss

Sicherheit vor unerlaubtem Zugriff durch robustes Schloss.

Natürliches und FKW-freies Kältemittel R 600a

Mehr Energieeffizienz und Nachhaltigkeit durch natürliches und FKW-freies Kältemittel R 600a in Verbindung mit leistungsstarken Kompressoren.

Stabile Lenkrollen

Stabile Lenkrollen erleichtern den Transport und ermöglichen die komfortable Bodenreinigung unter der Truhe.



Stabiler Truhendeckel

Der stabile Truhendeckel (Edelstahl oder Weiß) lässt sich auch als zusätzliche Arbeitsfläche nutzen.



Stabile Gitterkörbe zum Einhängen

Mehr Übersichtlichkeit und Flexibilität bei der Aufteilung der Waren durch stabile Gitterkörbe zum Einhängen.



Analoge Temperaturanzeige

Mehr Lagersicherheit durch analoge Temperaturanzeige mit gradgenauer Angabe der Innenraumtemperatur, einstellbar von -14 °C bis -24 °C .

Frost Protect

Maximale Flexibilität in der Wahl des Aufstellorts durch erweiterten Umgebungstemperaturbereich von -15 °C bis $+43\text{ °C}$.

Stop Frost

Selteneres Abtauen dank eisfreiem Gefrierinnenraum durch StopFrost-System sowie müheloses wiederholtes Öffnen durch Vermeidung von Unterdruck.



EFL 6056

EFL 6055

Breite	1885 mm
Rauminhalt	542 l
Außenmaße in mm (B / T / H)	1885 / 702 / 825
Innenmaße in mm (B / T / H)	1760 / 535 / 610
Energieeffizienzklasse ¹	
Energieverbrauch in 365 Tagen ²	385 kWh
Klimaklasse (Energierichtlinie)	SN-T
Umgebungstemperatur ³	-15 °C bis +43 °C
Kältemittel	R 600a
Luftschallemission	33 dB(A)
Luftschallemissionsklasse	B
Anschlusswert	1,5 A
Frequenz / Spannung	50 Hz / 220 - 240V-
Kühlsystem	statisch
Abtauverfahren	manuell
Temperaturbereich	-14 °C bis -24 °C
Deckelmaterial	Edelstahl
Gehäusematerial / Farbe	Stahl / weiß
Material Innenbehälter	vorbeschichteter Stahl
Farbe Abdeckrahmen	grau
Art der Steuerung	Drehregler
Gefriervermögen in 24 h	15 kg
Lagerzeit bei Störung	42 h
Temperaturanzeige	außen analog
Innenbeleuchtung	LED
Anzahl Körbe	3
Maximale Körbeanzahl	8
Griff	Griffmulde
Rollen	Lenkrollen
Art des Schlosses	mechanisch
Isolierung	60 mm
Tauwasserablauf	ja
Brutto- / Nettogewicht	99 / 89 kg
Zubehör	
Korb 270 mm	7111045
Korb 210 mm	7111047
Rollen-Set ⁴	9882600

Breite	1885 mm
Rauminhalt	542 l
Außenmaße in mm (B / T / H)	1885 / 702 / 825
Innenmaße in mm (B / T / H)	1760 / 535 / 610
Energieeffizienzklasse ¹	
Energieverbrauch in 365 Tagen ²	385 kWh
Klimaklasse (Energierichtlinie)	SN-T
Umgebungstemperatur ³	-15 °C bis +43 °C
Kältemittel	R 600a
Luftschallemission	33 dB(A)
Luftschallemissionsklasse	B
Anschlusswert	1,5 A
Frequenz / Spannung	50 Hz / 220 - 240V-
Kühlsystem	statisch
Abtauverfahren	manuell
Temperaturbereich	-14 °C bis -24 °C
Deckelmaterial	Edelstahl
Gehäusematerial / Farbe	Stahl / weiß
Material Innenbehälter	vorbeschichteter Stahl
Farbe Abdeckrahmen	grau
Art der Steuerung	Drehregler
Gefriervermögen in 24 h	15 kg
Lagerzeit bei Störung	48 h
Temperaturanzeige	außen analog
Innenbeleuchtung	LED
Anzahl Körbe	3
Maximale Körbeanzahl	8
Griff	Griffmulde
Rollen	Lenkrollen
Art des Schlosses	mechanisch
Isolierung	60 mm
Tauwasserablauf	ja
Brutto- / Nettogewicht	99 / 89 kg
Zubehör	
Korb 270 mm	7111045
Korb 210 mm	7111047
Rollen-Set ⁴	9882600

Breite	1465 mm
Rauminhalt	404 l
Außenmaße in mm (B / T / H)	1465 / 702 / 825
Innenmaße in mm (B / T / H)	1340 / 535 / 610
Energieeffizienzklasse ¹	
Energieverbrauch in 365 Tagen ²	331 kWh
Klimaklasse (Energierichtlinie)	SN-T
Umgebungstemperatur ³	-15 °C bis +43 °C
Kältemittel	R 600a
Luftschallemission	33 dB(A)
Luftschallemissionsklasse	B
Anschlusswert	1,5 A
Frequenz / Spannung	50 Hz / 220 - 240V-
Kühlsystem	statisch
Abtauverfahren	manuell
Temperaturbereich	-14 °C bis -24 °C
Deckelmaterial	Edelstahl
Gehäusematerial / Farbe	Stahl / weiß
Material Innenbehälter	vorbeschichteter Stahl
Farbe Abdeckrahmen	grau
Art der Steuerung	Drehregler
Gefriervermögen in 24 h	13 kg
Lagerzeit bei Störung	46 h
Temperaturanzeige	außen analog
Innenbeleuchtung	LED
Anzahl Körbe	2
Maximale Körbeanzahl	6
Griff	Griffmulde
Rollen	Lenkrollen
Art des Schlosses	mechanisch
Isolierung	60 mm
Tauwasserablauf	ja
Brutto- / Nettogewicht	90 / 81 kg
Zubehör	
Korb 270 mm	7111045
Korb 210 mm	7111047
Rollen-Set ⁴	9882600

EFL 4656

EFL 4655

EFL 3056

EFL 3055

Breite	1465 mm
Rauminhalt	404 l
Außenmaße in mm (B / T / H)	1465 / 702 / 825
Innenmaße in mm (B / T / H)	1340 / 535 / 610
Energieeffizienzklasse ¹	
Energieverbrauch in 365 Tagen ²	331 kWh
Klimaklasse (Energierichtlinie)	SN-T
Umgebungstemperatur ³	-15 °C bis +43 °C
Kältemittel	R 600a
Luftschallemission	33 dB(A)
Luftschallemissionsklasse	B
Anschlusswert	1,5 A
Frequenz / Spannung	50 Hz / 220 - 240V-
Kühlsystem	statisch
Abtauverfahren	manuell
Temperaturbereich	-14 °C bis -24 °C
Deckelmaterial	Edelstahl
Gehäusematerial / Farbe	Stahl / weiß
Material Innenbehälter	vorbeschichteter Stahl
Farbe Abdeckrahmen	grau
Art der Steuerung	Drehregler
Gefriervermögen in 24 h	13 kg
Lagerzeit bei Störung	46 h
Temperaturanzeige	außen analog
Innenbeleuchtung	LED
Anzahl Körbe	2
Maximale Körbeanzahl	6
Griff	Griffmulde
Rollen	Lenkrollen
Art des Schlosses	mechanisch
Isolierung	60 mm
Tauwasserablauf	ja
Brutto- / Nettogewicht	90 / 81 kg
Zubehör	
Korb 270 mm	7111045
Korb 210 mm	7111047
Rollen-Set ⁴	9882600

Breite	1045 mm
Rauminhalt	266 l
Außenmaße in mm (B / T / H)	1045 / 702 / 825
Innenmaße in mm (B / T / H)	920 / 535 / 610
Energieeffizienzklasse ¹	
Energieverbrauch in 365 Tagen ²	272 kWh
Klimaklasse (Energierichtlinie)	SN-T
Umgebungstemperatur ³	-15 °C bis +43 °C
Kältemittel	R 600a
Luftschallemission	33 dB(A)
Luftschallemissionsklasse	B
Anschlusswert	1,5 A
Frequenz / Spannung	50 Hz / 220 - 240V-
Kühlsystem	statisch
Abtauverfahren	manuell
Temperaturbereich	-14 °C bis -24 °C
Deckelmaterial	Edelstahl
Gehäusematerial / Farbe	Stahl / weiß
Material Innenbehälter	vorbeschichteter Stahl
Farbe Abdeckrahmen	grau
Art der Steuerung	Drehregler
Gefriervermögen in 24 h	10 kg
Lagerzeit bei Störung	38 h
Temperaturanzeige	außen analog
Innenbeleuchtung	LED
Anzahl Körbe	2
Maximale Körbeanzahl	4
Griff	Griffmulde
Rollen	Lenkrollen
Art des Schlosses	mechanisch
Isolierung	60 mm
Tauwasserablauf	ja
Brutto- / Nettogewicht	75 / 68 kg
Zubehör	
Korb 270 mm	7111045
Korb 210 mm	7111047
Rollen-Set ⁴	9882600

Breite	1045 mm
Rauminhalt	266 l
Außenmaße in mm (B / T / H)	1045 / 702 / 825
Innenmaße in mm (B / T / H)	920 / 535 / 610
Energieeffizienzklasse ¹	
Energieverbrauch in 365 Tagen ²	272 kWh
Klimaklasse (Energierichtlinie)	SN-T
Umgebungstemperatur ³	-15 °C bis +43 °C
Kältemittel	R 600a
Luftschallemission	33 dB(A)
Luftschallemissionsklasse	B
Anschlusswert	1,5 A
Frequenz / Spannung	50 Hz / 220 - 240V-
Kühlsystem	statisch
Abtauverfahren	manuell
Temperaturbereich	-14 °C bis -24 °C
Deckelmaterial	Edelstahl
Gehäusematerial / Farbe	Stahl / weiß
Material Innenbehälter	vorbeschichteter Stahl
Farbe Abdeckrahmen	grau
Art der Steuerung	Drehregler
Gefriervermögen in 24 h	10 kg
Lagerzeit bei Störung	38 h
Temperaturanzeige	außen analog
Innenbeleuchtung	LED
Anzahl Körbe	2
Maximale Körbeanzahl	4
Griff	Griffmulde
Rollen	Lenkrollen
Art des Schlosses	mechanisch
Isolierung	60 mm
Tauwasserablauf	ja
Brutto- / Nettogewicht	75 / 68 kg
Zubehör	
Korb 270 mm	7111045
Korb 210 mm	7111047
Rollen-Set ⁴	9882600

Breite	1045 mm
Rauminhalt	266 l
Außenmaße in mm (B / T / H)	1045 / 702 / 825
Innenmaße in mm (B / T / H)	920 / 535 / 610
Energieeffizienzklasse ¹	
Energieverbrauch in 365 Tagen ²	272 kWh
Klimaklasse (Energierichtlinie)	SN-T
Umgebungstemperatur ³	-15 °C bis +43 °C
Kältemittel	R 600a
Luftschallemission	33 dB(A)
Luftschallemissionsklasse	B
Anschlusswert	1,5 A
Frequenz / Spannung	50 Hz / 220 - 240V-
Kühlsystem	statisch
Abtauverfahren	manuell
Temperaturbereich	-14 °C bis -24 °C
Deckelmaterial	Edelstahl
Gehäusematerial / Farbe	Stahl / weiß
Material Innenbehälter	vorbeschichteter Stahl
Farbe Abdeckrahmen	grau
Art der Steuerung	Drehregler
Gefriervermögen in 24 h	10 kg
Lagerzeit bei Störung	38 h
Temperaturanzeige	außen analog
Innenbeleuchtung	LED
Anzahl Körbe	2
Maximale Körbeanzahl	4
Griff	Griffmulde
Rollen	Lenkrollen
Art des Schlosses	mechanisch
Isolierung	60 mm
Tauwasserablauf	ja
Brutto- / Nettogewicht	75 / 68 kg
Zubehör	
Korb 270 mm	7111045
Korb 210 mm	7111047
Rollen-Set ⁴	9882600

¹ Entsprechend der EU-Verordnung 2019/2018.
² Gemessen bei ausgeschalteter Beleuchtung.
³ Gibt die Umgebungstemperatur an, bei der das Gerät sicher betrieben werden kann.
⁴ bestehend aus 2 Rollen mit Bremse, 2 Rollen ohne Bremse, Montagmaterial.

Die Vorteile im Überblick

Brandingoptionen

Individuelle Brandingoptionen im Display, am Gehäuse und Türrahmen steigern die Aufmerksamkeit für Produkte oder ein Unternehmen und unterstützen die Verkaufsförderung.

Energieeffizientes Display

Das durch energieeffiziente LEDs hinterleuchtete Display erhöht die Aufmerksamkeit für das Gerät und seinen Inhalt. Das Displayfeld kann individuell angepasst und parallel zur Innenbeleuchtung geschaltet werden. Für Gehäuse und Türrahmen bestehen diverse Farboptionen.



Dynamisches Kühlsystem

Das leistungsfähige dynamische Kühlsystem sorgt für schnelles Abkühlen frisch eingebrachter Ware und eine gleichmäßige Kühltemperatur im gesamten Innenraum.

Isolierglastür verhindert Kälteverlust

Die Isolierglastür mit Dreifachverglasung verhindert Kälteverlust und Kondensatbildung.

Stabiler Tragerost

Die stabilen Tragroste sind kunststoffbeschichtet und bis 50 kg extrem belastbar. Bequeme Entnahme bei 90° Türöffnung möglich.

Tiefgezogene Innenbehälter

Der tiefgezogene Innenbehälter aus lebensmittelechtem Polystyrol ist geruchsneutral, sehr robust und langlebig. Dank großer, leicht zu reinigender Eckradien ermöglicht er perfekte Hygiene.

Umweltfreundliches Kältemittel

Das natürliche und umweltfreundliche Kältemittel R 290 ist FKW-frei und in Verbindung mit leistungsstarken Kompressoren sehr energieeffizient.



No Frost

NoFrost-Modul

Das NoFrost-Modul ist hinter dem Display verbaut und erlaubt eine maximale Nutzung des Innenraums.



Vertikale LED-Beleuchtung

Die beidseitig angebrachte vertikale LED-Beleuchtung sorgt für eine gute Ausleuchtung des Innenraums und trägt durch die optimale Warenpräsentation zur Verkaufsförderung bei.

Robuster Stangengriff

Der robuste Stangengriff ist ergonomisch, leicht greifbar und leicht zu reinigen.

Anti-Beschlag-Folie

Die spezielle Anti-Beschlag-Folie verzögert deutlich das Beschlagen der Tür nach dem Öffnen und Schließen und sorgt so stets für eine optimale Sicht auf die eingelagerten Produkte.

Robustes Schloss

Das robuste Schloss verhindert unerwünschten Zugriff.

Digitale Temperaturanzeige

Die digitale Temperaturanzeige informiert gradgenau über die eingestellte Temperatur im Innenraum. Über die präzise Elektronik ist der Temperaturbereich einstellbar von $-10\text{ }^{\circ}\text{C}$ bis $-25\text{ }^{\circ}\text{C}$.

Optimale Warenpräsentation für Tiefkühlkost

Eine ansprechende Warenpräsentation ist entscheidende Voraussetzung, um die Aufmerksamkeit der Kunden auf Produkte zu lenken. Die modernen und energieeffizienten Glastür-Gefriergeräte im attraktiven Anthrazit-Aluminium-Design bieten dafür verkaufsunterstützende Pluspunkte: Die beidseitig angebrachte vertikale LED-Beleuchtung sorgt für eine hervorragende Ausleuchtung des Innenraums. Dank einer speziellen Anti-Beschlag-Folie wird beim Öffnen der Glastür das Beschlagen der Innenseite deutlich verzögert, was eine gute und ungetrübte Sicht auf die Ware erlaubt. Der neu integrierte Air-Stream-Breaker in Kombination mit einer verbesserten Glastürisolation verhindert das Kondensieren von Wasser an der Tür, wodurch stets die beste wWareneinsicht gewährleistet ist.

Heißgasabtauung

Die hocheffiziente Heißgasabtauung verkürzt die Abtauzeit auf ca. 10 Minuten, wodurch der Temperaturanstieg im Gerät deutlich verringert wird. Die Qualität der Lebensmittel bleibt so länger erhalten, da die Produkte während der Abtauphase nicht entnommen werden müssen und sie keinen unnötigen Temperaturschwankungen ausgesetzt werden.



Aluminiumrahmen

Zur komfortablen Bedienung der Geräte bleiben die Glas-türen mit Aluminiumrahmen ab einem Öffnungswinkel von 90° geöffnet. So können größere Warenmengen bequem bestückt oder entnommen werden. Unter 60° schließen die Türen mithilfe der Magnetsichtung von selbst, um Kälteverlust zu verhindern.



Air-Stream-Breaker

Der im unteren Bereich des Innenbehälters angebrachte Air-Stream-Breaker unterbricht den Luftstrom vom Innenraum auf die Glasscheibe und verhindert so das Kondensieren von Wasser an der Tür. Auch die verbesserte Glastürisolierung wirkt der Kondensatbildung an der Tür entgegen und ermöglicht so eine optimale Warenpräsentation.



FDv 4643

461 / 307 l

670 / 730 / 1999

532 / 568 / 1275

0,73



1453 kWh

4

L1

4

+10 °C bis +30 °C

R 290

62 dB(A)

4,4 A

50 Hz / 220 - 240V-

dynamisch

automatisch

-10 °C bis -25 °C

Stahl / weiß

Glas

Kunststoff weiß

LED-7-Segmentanzeige mit Tasten

außen digital

optisch und akustisch

LED

4

Roste kunststoffbeschichtet

50 kg

Ergonomischer Stangengriff

2 Lenkrollen und 2 feste Rollen

mechanisch

ja

rechts wechselbar

67 mm

154 / 141 kg

Zubehör

Korb 30 Liter

Trenngitter für den Korb 30 Liter

Scannerschiene

Auflagerost kunststoffbeschichtet

Tragrost grau / schwarz / weiß

Set Verbindungselemente links weiß / silber

Set Verbindungselemente rechts weiß / silber

Action-Area-Rack weiß

7111758

7111759

7443779

7438722

¹ Gemessen nach EN 23953.

² Entsprechend der EU-Verordnung 2019/2018.

³ Gibt die Umgebungstemperatur an, bei der das Gerät sicher betrieben werden kann.



Fv 913

93 / 66 l

497 / 548 / 816

377 / 391 / 609

0,25



1007 kWh

4

L1

4

+10 °C bis +30 °C

R 290

60 dB(A)

1,5 A

50 Hz / 220 - 240V-

dynamisch

automatisch

-10 °C bis -25 °C

Stahl / silver

Isolierglastür

Stahl

LED-7-Segmentanzeige mit Tasten

außen digital

optisch und akustisch

LED-Längsbeleuchtung rechts, separat schaltbar und dimmbar

2

Roste kunststoffbeschichtet

30 kg

Griffmulde

mechanisch

ja

rechts wechselbar

60 mm

48,9 / 46,4 kg

7444123

7444123

7113296 / 7113294 / 7113290

9875023 / 9875167

9875025 / 9875197

9031196



F 913

93 / 77 l

497 / 558 / 816

377 / 430 / 609

0,25



842 kWh

4

L1

4

+10 °C bis +30 °C

R 290

50 dB(A)

1,5 A

50 Hz / 200 - 240V-

statisch

manuell

-10 °C bis -25 °C

Stahl / silver

Isolierglastür

Stahl

Drehregler

innen analog

LED-Längsbeleuchtung rechts, dimmbar

2

Roste kunststoffbeschichtet

30 kg

Griffmulde

mechanisch

ja

rechts wechselbar

60 mm

47,8 / 45,3 kg

7444123

7444123

7113350 / 7113348 / 7113298

9875023 / 9875167

9875025 / 9875197

9031196

Gefriertruhen

**Streicheisbehälter**

Die Streicheisbehälter aus Edelstahl haben 5 Liter Fassungsvermögen, sind robust verarbeitet und besonders leicht zu reinigen. Sie ermöglichen perfekte Hygiene und passen optimal in die Drahtkörbe der Liebherr-Eis-cremetruhen.

**Körbe für Streicheisbehälter**

Die robusten Körbe für Streicheisbehälter sind speziell für EFI/EFE-Truhen ausgelegt. In die Körbe lassen sich die Behälter optimal einstellen. So kann das Eis perfekt präsentiert werden. Zudem lässt es sich beim Verkauf von Eiskugeln gut portionieren.

**Trenngitter**

Die Trenngitter für Körbe tragen zur optimalen Warenpräsentation bei und helfen, den Innenraum flexibel zu strukturieren.

**Einhängekörbe**

Mit den Eihängekörben lässt sich die Ware übersichtlich präsentieren.

**Steckschloss für geschäumte Deckel**

Um den Truheninhalt zu sichern, kann bei allen Modellen ein Steckschloss eingesetzt werden. Steckschloss für geschäumte Deckel passend für alle EFE-Modelle.

**Steckschloss für Glasschiebedeckel**

Um den Truheninhalt zu sichern, kann bei allen Modellen ein Steckschloss eingesetzt werden. Steckschloss für Glasschiebedeckel passend für alle EFI- und EFE-Modelle.

**Externer Regelknopf**

Der externe Regelknopf erleichtert bei den Truhen den Zugang zum Thermostat, sodass die Temperatur verstellt werden kann. Er ist in sechs Farbvarianten erhältlich.

**Scannerschiene**

An der praktischen Scannerschiene lassen sich Preisschilder, Scancodes oder individuelle Werbebotschaften anbringen und optimal ablesen. So haben Sie alles schnell im Blick.

**Glasaufsatz**

Der robuste Glasaufsatz aus Einscheibensicherheitsglas (ESG) schützt das Speiseeis vor Verunreinigung beim Verkauf und unterstützt die attraktive Warenpräsentation. Durch die extratiefe Front des Glasaufsatzes ist eine gute Warensicht gewährleistet, sodass Kunden aus verschiedenen Blickwinkeln immer eine gute Sicht auf die ausgestellte Ware haben. Dazu trägt auch die LED-Innenbeleuchtung bei den Geräten EFI 4853 und EFI 3553 bei. Auf der flachen Abstellfläche können Waffelhalter, Servietten oder weiteres typisches Eiszubehör komfortabel abgestellt werden.

Gefriertruhen

**Action-Area-Rack**

Das Action-Area-Rack von Liebherr ist ein Zubehörteil, mit dem sich Kühl- und Gefriergeräte sowie Eistruhen und Getränkeköhler von Liebherr flexibel und modular übereinander anordnen lassen.

Gefriergeräte zur Verkaufsförderung

**Korb**

Der stabile Korb hat 30 Liter Fassungsvermögen.

**Trenngitter für Korb**

Die Trenngitter für Körbe tragen zur optimalen Warenpräsentation bei und helfen, den Innenraum flexibel zu strukturieren.

**Scannerschiene**

An der praktischen Scannerschiene lassen sich Preisschilder, Scancodes oder individuelle Werbebotschaften anbringen und optimal ablesen. So haben Sie alles schnell im Blick. Einfach die Scannerschiene an der Vorderseite der Roste aufstecken.

**Tragrost**

Die kunststoffbeschichteten Tragroste sind höhenverstellbar und erlauben eine variable Nutzung des Innenraums für verschiedene Tiefkühlprodukte. Die engmaschigen Roste sind extrem belastbar und geben der Ware immer einen sicheren Stand.

**Set Verbindungselemente**

Um die vorhandene Stellfläche optimal zu nutzen, können Countertop-Kühler bzw. -Gefrierer mithilfe der Verbindungselemente sicher übereinander platziert werden.



Unser Katalogprogramm

Liebherr-Gewerbegeräte finden Sie überall, wo Service und Beratung großgeschrieben werden: Im Fachgeschäft!

Den Überblick zu weiteren Liebherr-Geräten finden Sie in unseren Katalogen. Erhältlich im Handel oder zum Download unter home.liebherr.com.



BIM-Daten ab sofort verfügbar

Durch die Zusammenarbeit von Liebherr-Hausgeräte und Specifi® haben Planer und Händler weltweit Zugang zu einer digitalen Liebherr-Hausgeräte-Bibliothek mit BIM-Modellen für die Bereiche Food Service und Scientific. Kompatibel mit AutoCAD® und Revit. home.liebherr.com/bimdata



Mehr Informationen über unsere technischen Daten finden Sie hier: home.liebherr.com/professional

Technische Änderungen, Irrtümer sowie Abweichungen der Bild- und Textinhalte vorbehalten. Farbabweichungen medientechnisch bedingt. Aktueller Datenstand siehe home.liebherr.com.
Printed in Germany by Raiff & Wurzel Druck GmbH, 7900 770-04/03, 2023

